

Compra y venta de ambulancias TAB y TAM / Unidades Medico Odontologicas /Fabricación dotación y mantenimiento de carrocerías / Venta de suministros para Ambulancias y Hospitales

INDICE

| DESCRIPCION | PAGINA |
|---|---------------|
| Propuesta económica | 2 |
| Experiencia del proponente | 3 |
| Contrato No 567 y Acta de liquidación caja de compensación Nariño | 11 |
| Contrato No 044-2019 y Acta de liquidación Ese hospital municipal nuestra señora de Guadalupe | 30 |
| Contrato No 1-05-08-001-2020 Red de salud del centro ESE | 47 |
| Contrato No CV-002-2022 y acta de liquidación FONDO DE ETNOCULTURA DEL PACIFICO-FONPACIFICO | 74 |
| Contrato No 020-2020 y Acta de liquidación HOSPITAL DE TIMBIO ESE | 76 |
| Certificado único de proponentes Enfacol SAS | 90 |
| Carta de presentación | 92 |
| Cedula de ciudadanía Fabio Andrés Arévalo tobar | 94 |
| Libreta militar Fabio Andrés Arévalo tobar | 95 |
| Certificado existencia y representación legal Enfacol SAS sede Santander de Quilichao | 101 |
| Sarlaft persona natural | 102 |
| Sarlaft persona jurídica | 104 |
| Certificación aportes a la seguridad social | 105 |
| Certificado Junta de contadores DAVID HUMBERTO ORTEGA MEDINA | 106 |
| Tarjeta profesional de contador DAVID HUMBERTO ORTEGA MEDINA | 107 |
| Planillas de seguridad social | 110 |
| Registro único tributario | 115 |
| Certificado Antecedentes procuraduría Enfacol SAS | 116 |
| Certificado Antecedentes procuraduría representante legal SAS | 117 |
| Responsabilidad fiscal contraloría Enfacol SAS | 118 |
| Responsabilidad fiscal contraloría representante legal | 119 |
| Registro nacional de medidas correctivas RNMC de Fabio Andrés Arévalo tobar | 120 |
| Antecedentes penales y judiciales de Fabio Andrés Arévalo Tobar | 122 |
| Inhabilidades de delitos sexuales de REPRESENTANTE LEGAL | 123 |
| Certificado de deudores morosos REDAM REPRESENTANTE LEGAL | 124 |
| Póliza de seriedad de la oferta cumplimiento | 125 |
| Estados de la situación financiera, resultados financieros, indicadores financieros, notas a los estados financieros INDUSTRIAS ENFACOL SAS | 132 |

Compra y venta de ambulancias TAB y TAM / Unidades Medico Odontologicas /Fabricación dotación y mantenimiento de carrocerías / Venta de suministros para Ambulancias y Hospitales

| | |
|---|-----|
| Tarjeta profesional de contador DAVID HUMBERTO ORTEGA MEDINA | 133 |
| Certificado Junta de contadores DAVID HUMBERTO ORTEGA MEDINA | 134 |
| Especificaciones técnico proceso SSS24-547 | 148 |
| Certificado de compromiso de garantías proceso SSS24-547 | 151 |
| Ficha técnica camión NQR | 155 |
| Ficha técnica TOYOTA LAND CRUISER J79 4X4 | 157 |
| Homologación TOYOTA LAND CRUISER AA-23021 | 159 |
| Resolución No 2024 3030006655 de carrocería para ambulancia TOYOTA LAND CRUISER J79 | 162 |
| Certificado carrocerero INDUSTRIAS ENFACOL SAS | 163 |
| Ficha técnica EDAN X 8 | 166 |
| Registro INVIMA MONITOR REDAM X 8 | 174 |
| Ficha técnica DESFIBRILADOR EXTERNO AUTOMATICO DEA-MINDRAI C1A | 184 |
| Registro INVIMA DESFIBRILADOR EXTERNO AUTOMATICO DEA-MINDRAI C1A | 187 |
| Ficha técnica ASPIRADOR DE SECRECIONES -FOLEE | 188 |
| Registro INVIMA ASPIRADOR DE SECRECIONES -FOLEE | 190 |
| Ficha técnica GLUCOMETRO OKMETERMATCH II | 192 |
| Registro INVIMA GLUCOMETRO OKMETERMATCH II | 201 |
| Ficha técnica FONENDO PEDIATRICO | 202 |
| Registro INVIMA FONENDO PEDIATRICO | 204 |
| Registro IMPORTACIÓN FONENDO PEDIATRICO | 206 |
| Ficha técnica TENSIOMETRO MANUAL PEDIATRICO | 207 |
| Registro INVIMA TENSIOMETRO MANUAL PEDIATRICO | 210 |
| Registro IMPORTACIÓN TENSIOMETRO MANUAL PEDIATRICO | 233 |
| Ficha técnica KIT TENSIOMETRO Y FONENDOSCOPIO ADULTO | 234 |
| Registro INVIMA KIT TENSIOMETRO Y FONENDOSCOPIO ADULTO | 238 |
| Registro IMPORTACIÓN KIT TENSIOMETRO Y FONENDOSCOPIO ADULTO | 240 |
| Ficha técnica FLUJOMETRO | 242 |
| Registro INVIMA FLUJOMETRO | 243 |
| Registro IMPORTACIÓN FLUJOMETRO | 248 |
| Ficha técnica REGULADOR DE PRESIÓN | 250 |
| Registro INVIMA REGULADOR DE PRESIÓN | 252 |
| Registro IMPORTACIÓN REGULADOR DE PRESIÓN | 258 |
| Ficha técnica REGULADOR DE PRESIÓN VSC001 | 260 |

INDUSTRIAS
ENFACOL S.A.S
SOLUCIONES EMPRESARIALES

Compra y venta de ambulancias TAB y TAM / Unidades Medico Odontologicas /Fabricación dotación y mantenimiento de carrocerías / Venta de suministros para Ambulancias y Hospitales

| | |
|--|-----|
| Registro INVIMA REGULADOR DE PRESIÓN VSC001 | 262 |
| Registro IMPORTACIÓN REGULADOR DE PRESIÓN VSC001 | 268 |
| Ficha técnica CILINDRO DE 3 MT | 269 |
| Ficha técnica CILINDRO PORTATIL | 270 |
| Ficha técnica TOMA DE PARED | 271 |
| CERTIFICACIÓN DE CAMILLA Y SILLA DE RUEDAS DE TRANSPORTE | 273 |

INDUSTRIAS
ENFACOL S.A.S
SOLUCIONES EMPRESARIALES

Compra y venta de ambulancias TAB y TAM / Unidades Medico Odontologicas /Fabricación
dotación y mantenimiento de carrocerías / Venta de suministros para Ambulancias y Hospitales

Carrera 3 No 15 - 78 Vía Panamericana Jamundi - Santander

 318 347 08 18

Compra y venta de ambulancias TAB y TAM / Unidades Medico Odontologicas /Fabricación dotación y mantenimiento de carrocerías / Venta de suministros para Ambulancias y Hospitales

PROPUESTA ECONÓMICA

Santander de Quilichao, Cauca marzo 21 de 2024.

Señores
E.S.E. IMSALUD, San José de Cúcuta
CÚCUTA, NORTE DE SANTANDER.

REF: PROCESO DE INVITACIÓN PÚBLICA DE MAYOR CUANTÍA No. SSS24-547 cuyo objeto es:
Objeto: “COMPRA DE DOS UNIDADES MOVILES Y UNA AMBULANCIA TAB 4X4 PARA LA E.S.E. IMSALUD “

VALIDEZ DE LA OFERTA: 100 días

1. OFERTA ECONOMICA

Presento oferta económica dentro del proceso de selección contractual de la referencia, así:

| No. | DESCRIPCIÓN | CANTIDAD | VALOR UNITARIO | VALOR TOTAL |
|------------------------------------|--|----------|----------------|-------------------------|
| 1 | AMBULANCIA ASISTENCIAL BÁSICA (TAB), SOBRE | 1 | \$ 400.000.000 | \$ 400.000.000 |
| | VEHÍCULO GASOLINA 4X4 | | | |
| 2 | UNIDADES MOVILES | 2 | \$ 625.000.000 | \$ 1.250.000.000 |
| VALOR TOTAL INCLUIDO EL IVA | | | | \$ 1.650.000.000 |

Compra y venta de ambulancias TAB y TAM / Unidades Medico Odontologicas /Fabricación dotación y mantenimiento de carrocerías / Venta de suministros para Ambulancias y Hospitales

2. FORMA DE PAGO

Un primer (01) pago anticipado equivalente al 50% de valor total, previo a ello deberá estar perfeccionado el contrato y deberán estar constituidas las pólizas a las que hubiere lugar, por parte del contratista.

- Un segundo (02) pago equivalente al 50% del valor restante, al momento de la entrega total de los bienes adquiridos, presentación de la factura y/o cuenta de cobro, y recibido a satisfacción por parte del supervisor asignado, quedando firmado documento de conformidad que define el cumplimiento de requerimientos técnicos especificados

3. LUGAR DE ENTREGA

se realizará en las instalaciones de la **E.S.E IMSALUD**, localizado en la avenida libertadores # 0-124 Barrio Blanco, Cúcuta- Norte de Santander, país Colombia

El valor incluye todos los gastos e impuestos a que haya lugar. Dicho valor obedece a las especificaciones técnicas descritas en los documentos previos, en los cuales se relacionan todos los costos, gastos y valores que conforman el objeto a realizar.

En constancia, se firma en Santander de Quilichao, Cauca, a los 21 días del mes de marzo de 2024.



FABIO ANDRES AREVALO TOBAR

INDUSTRIAS ENFACOL SAS

Enfacol.co@gmail.com

Tel: 3183470818

Compra y venta de ambulancias TAB y TAM / Unidades Medico Odontologicas /Fabricación dotación y mantenimiento de carrocerías / Venta de suministros para Ambulancias y Hospitales

EXPERIENCIA DEL PROPONENTE

Referencia: Proceso de Contratación – No. SSS24-547

Proponente: INDUSTRIAS ENFACOL SAS

| NOMBRE INTEGRANTE QUE APORTA LA EXPERIENCIA | No. DE CONTRATO REGISTRADO RUP | CODIGOS QUE REGISTRA EL CONTRATO EN EL RUP | VALOR CONTRATO EN SMMLV | VALOR CONTRATO EN PESOS | % DE PARTICIPACIÓN | NOMRBRE CONTRATANTE |
|---|--------------------------------|--|-------------------------|-------------------------|--------------------|---|
| INDUSTRIAS ENFACOL SAS | 2 | 25101700 | 384,00 | \$ 300.000.000. | 100% | CAJA DE COMPENSACION DE NARIÑO |
| INDUSTRIAS ENFACOL SAS | 4 | 25101700 | 265,66 | \$ 220.000.000 | 100% | ESE NUESTRA SEÑORA DE GUADALUPE |
| INDUSTRIAS ENFACOL SAS | 14 | 25101700 | 911,37 | \$ 800.000.000 | 100% | RED DE SALUD DEL CENTRO ESE |
| INDUSTRIAS ENFACOL SAS | 17 | 25101700 | 300 | \$ 300.000.000 | 100% | FONDO MIXTO DE ETNOCULTURA Y DESARROLLO |
| INDUSTRIAS ENFACOL SAS | 15 | 25101700 | 244,42 | \$ 197.000.000 | 100% | HOSPITAL LOCAL TIMBIO |
| | | | <u>1721,45</u> | <u>\$ 1.817.000.000</u> | | |



FABIO ANDRES AREVALO TOBAR

REPRESENTANTE LEGAL DE

INDUSTRIAS ENFACOL SAS

CC 1.116.232.476

Parque industrial el paraíso km2 vía san Julián Manzana B

3183470818



COMFAMILIAR
NARIÑO

Una Solo Familia
NIT. 891280008-1

www.comfamiliarnariño.com

f Comfamiliar De Nariño

Y @Comfamiliar

@comfamiliarnariño

CONTRATO DE COMPRAVENTA SUSCRITO ENTRE LA CAJA DE COMPENSACIÓN FAMILIAR DE NARIÑO E INDUSTRIAS ENFACOL S.A.S.

Nº. - 567 - -2018

Entre los suscritos a saber: **OLGA ALICIA VÁSQUEZ MARTÍNEZ**, mayor de edad, domiciliada y residente en Pasto, identificada con cédula de ciudadanía N°. 30.726.889 expedida en Pasto (N), quien en su calidad de Directora Administrativa Suplente y Representante Legal, autorizada para el ejercicio del cargo mediante Resolución N°. 0387 del 06 de julio de 2015 expedida por la Superintendencia del Subsidio Familiar, actúa en nombre y representación de **LA CAJA DE COMPENSACIÓN FAMILIAR DE NARIÑO**, entidad de derecho privado, sin ánimo de lucro, con personería jurídica otorgada por la Gobernación del Departamento de Nariño, mediante Resolución N°. 619 del 18 de octubre de 1966, con NIT N° 891.280.008-1, y quien para efectos del presente contrato se denominará **COMFAMILIAR DE NARIÑO**, por una parte, y por la otra, **CARLOS ARTURO RAMIREZ VALENCIA**, mayor de edad, identificado (a) con cédula de ciudadanía N°. 1.034.282.760 expedida en la ciudad de Cali (V) actúa en nombre y representación de **INDUSTRIAS ENFACOL S.A.S.** con NIT No. 900794176-9, y quien para efectos del presente documento se denominará **EL VENDEDOR**, hemos convenido en celebrar el presente **CONTRATO DE COMPRAVENTA**, el cual se regirá por las disposiciones de Derecho Privado, en especial las previstas en los Códigos de Comercio y Civil y todas aquellas disposiciones que los desarrollan, complementan y modifican e igualmente por el Manual de Compras y Contratación de **COMFAMILIAR DE NARIÑO**, expedido por el Consejo Directivo mediante el Acuerdo N°. 014 de 23 de abril de 2009, modificado mediante acta No.644 del 27 de junio de 2017 y en especial por las siguientes cláusulas, previas las siguientes consideraciones: 1. Que el artículo 6° del Acuerdo N° 014 del 23 de abril de 2009, modificado mediante Acta Consejo Directivo No. 644 del 27 de junio del 2017, dispone que los contratos cuya cuantía sea mayor a 100 y hasta 400 SMMLV requerirán: Solicitud de Contratación, Disponibilidad Presupuestal, tres (3) propuestas previa invitación y comité de compras y contratación. 2. Que la Subdirección Administrativa y Financiera, con fundamento en lo dispuesto en el Manual de Compras y Contratación vigente, cotizó la compra de un bibliobús (biblioteca móvil) fabricación y dotación general para biblioteca a los siguientes proponentes: **CARROCERÍAS NACIONAL**, **INDUSTRIAS RIVMA S.A.S.** e **INDUSTRIAS ENFACOL S.A.S.** 3. Que una vez verificadas las propuestas y/o cotizaciones presentadas junto con sus documentos soportes en reunión efectuada el día veintisiete (27) de septiembre de 2018, se recomendó celebrar el presente contrato con **INDUSTRIAS ENFACOL S.A.S.** por cuanto su propuesta para llevar a cabo el objeto contractual es la más favorable a los intereses de la Corporación. **CLÁUSULA PRIMERA.- OBJETO: EL VENDEDOR** se obliga a hacer la entrega de un bibliobús (biblioteca móvil) fabricación y dotación general para biblioteca con las siguientes características: **CHEVROLET NPR MOTOR ISUZU 4HK1 TCN 5,2 L CILINDROS 4 EN LINEA, INYECCIÓN DIRECTA, CAPACIDAD 7.200 KG DIESEL**, mobiliario completo según cotización, garantía de motor de 2 años o 80.000 kilómetros, cabina chasis 2 años o 60.000 kilómetros (lo primero que se presente), garantía de adecuación 12 meses en materiales y mano de obra de la carrocería y 6 meses en equipo e instalaciones eléctricas, no incluye matrícula.

www.comfamiliarnariño.com



SOAT e impuestos departamentales/municipales, de conformidad a la propuesta presentada, la cual forma parte integral del contrato. **CLÁUSULA SEGUNDA.- OBLIGACIONES DE LAS PARTES:** A) **POR PARTE DEL VENDEDOR:** EL VENDEDOR se obliga a: 1.- Cumplir con el objeto del contrato, conforme se describe en la cláusula primera del presente documento y en la forma y condiciones establecidas en la propuesta presentada por EL VENDEDOR y aceptada por CONFAMILIAR DE NARIÑO, la cual hace parte integral del presente acuerdo de voluntades. 2.- Cumplir en forma eficiente y oportuna el servicio encomendado y aquellas obligaciones que se generen de acuerdo a la naturaleza del contrato. 3.- Hacer entrega del elemento señalado en el objeto contractual. 4.- Las demás que se desprenden y que son inherentes a la naturaleza del objeto del contrato. B) **POR PARTE DE CONFAMILIAR DE NARIÑO.-** En virtud del presente contrato CONFAMILIAR DE NARIÑO, se obliga a: 1.- Supervisar la ejecución del contrato, a través de quien se designe para tal efecto. 2.- Cancelar los valores por la compra de los elementos relacionados en el objeto contractual a EL VENDEDOR, en los términos y plazos establecidos en el presente documento. 3.- Las demás inherentes a la naturaleza del contrato. **CLÁUSULA TERCERA.- VIGENCIA DEL CONTRATO:** La vigencia del presente contrato se contará desde el inicio del plazo de ejecución hasta su liquidación comprendiendo lo siguiente: 1) **PLAZO DE EJECUCIÓN:** contado a partir del día nueve (09) del mes de octubre del año dos mil dieciocho (2018) hasta el día veintiséis (26) del mes de diciembre del año dos mil dieciocho (2018). 2) **LIQUIDACIÓN:** La liquidación se efectuará dentro de los dos (02) meses siguientes al vencimiento del plazo de ejecución del presente acuerdo de voluntades. **CLÁUSULA CUARTA.- VALOR Y FORMA DE PAGO:** El valor del presente contrato es por la suma de **TRESCIENTOS MILLONES DE PESOS (\$300.000.000) m/c,** **PARÁGRAFO PRIMERO:** CONFAMILIAR DE NARIÑO cancelará a EL VENDEDOR el valor pactado en la presente cláusula de la siguiente manera: Un anticipo del treinta por ciento (30%) del valor del contrato correspondiente a la suma de **NOVENTA MILLONES DE PESOS (\$90.000.000)** y el setenta por ciento (70%) restante por la suma de **DOSCIENTOS DIEZ MILLONES DE PESOS (\$210.000.000)** al momento de la entrega física del bibliobús señalado en del objeto contractual, previo visto bueno del supervisor contractual, quien verificará que el objeto del presente contrato se cumplió a cabalidad. **PARÁGRAFO SEGUNDO:** Para el pago EL VENDEDOR deberá presentar cuenta de cobro, certificación de cumplimiento y demás documentos administrativos requeridos de acuerdo a la naturaleza del contrato. **CLÁUSULA QUINTA.- REGISTRO PRESUPUESTAL.-** El presente contrato se cancelará con cargo al presupuesto de CONFAMILIAR DE NARIÑO, vigencia 2018, de conformidad con el certificado de registro presupuestal correspondiente al número **AC- 0000167-2018** expedido por la Oficina de Presupuesto de CONFAMILIAR DE NARIÑO el día tres (03) de octubre del año dos mil dieciocho (2018). **CLÁUSULA SEXTA.- SUPERVISIÓN DEL CONTRATO:** La Dirección Administrativa de CONFAMILIAR DE NARIÑO designa a el (la) Profesional de Biblioteca de CONFAMILIAR DE NARIÑO como Supervisor del presente contrato, el cual ejercerá el control, vigilancia administrativa, técnica y financiera de la ejecución del mismo, por lo que se encuentra facultado para formular las observaciones a que haya lugar, proponer y sustentar a la Dirección Administrativa las modificaciones y/o correcciones necesarias para la adecuada ejecución del presente acuerdo de voluntades. **PARÁGRAFO. - OBLIGACIONES:** 1) Suscribir y tramitar el acta de liquidación del contrato. 2) Cumplir con las obligaciones y deberes contenidos en el Manual para el ejercicio de la Supervisión e Interventoría de contratos y/o convenios de

VILLANO SUPERVISADO



COMFAMILIAR DE NARIÑO. CLÁUSULA SÉPTIMA. GARANTIAS. - EL VENDEDOR se obliga para con COMFAMILIAR DE NARIÑO, a suscribir UNA PÓLIZA DE GARANTÍA ante una compañía aseguradora legalmente establecida en Colombia, que cubra los siguientes riesgos: 1. DE BUEN MANEJO Y CORRECTA INVERSIÓN DEL ANTICIPO, en cuantía equivalente al cien por ciento (100%) del valor recibido por este concepto y deberá extenderse durante la vigencia del contrato y tres (3) meses más. 2. DE CUMPLIMIENTO DE LAS OBLIGACIONES ADQUIRIDAS EN VIRTUD DEL CONTRATO, en cuantía equivalente al VEINTE POR CIENTO (20%) del valor total del contrato y deberá extenderse por la vigencia del contrato y cuatro (4) meses más. 3. DE CALIDAD DEL SERVICIO, en cuantía equivalente al VEINTE POR CIENTO (20%) del valor total del contrato y deberá extenderse por la vigencia del contrato y un (1) mes más. **PARÁGRAFO PRIMERO:** En todos los casos en que se modifique el plazo de ejecución del presente contrato y se adicione el valor del mismo, EL VENDEDOR se compromete a presentar a COMFAMILIAR DE NARIÑO la correspondiente modificación de la póliza, ajustado con el nuevo plazo o valor, según corresponda. **PARÁGRAFO SEGUNDO:** EL VENDEDOR se obliga dentro de los cuatro (04) días siguientes a la firma del presente contrato a constituir las garantías establecidas, aceptando que COMFAMILIAR DE NARIÑO podrá desistir de lo previsto en el presente documento negocial o dar por terminado de manera unilateral el contrato con justa causa en el evento en que EL VENDEDOR incumpla con el termino señalado, sin que se genere indemnización alguna y sin que se requiera para ello notificación de cualquier naturaleza. **CLÁUSULA OCTAVA.- DOMICILIO CONTRACTUAL Y LUGAR DE ENTREGA DEL BIEN.-** Las partes convienen como domicilio contractual la ciudad de San Juan de Pasto (N) y como lugar de entrega del bibliobús la Sede Administrativa de COMFAMILIAR DE NARIÑO, o el lugar que determine la Corporación a través del supervisor contractual. **CLÁUSULA NOVENA.- SOLUCIÓN DE CONTROVERSIAS.-** Toda controversia o diferencia relativa a este contrato, su ejecución y liquidación, se resolverá a través de mecanismos alternativos de solución de conflictos otorgando prioridad a la Conciliación, si agotado lo anterior no se resuelve la controversia se acudirá a la jurisdicción competente. **PARÁGRAFO.** - Las controversias que se susciten en cuanto a la interpretación de las cláusulas del presente contrato, se someterán a las normas del derecho comercial, derecho civil y al Manual de Compras y Contratación de COMFAMILIAR DE NARIÑO. **CLÁUSULA DÉCIMA.- INHABILIDADES E INCOMPATIBILIDADES.-** EL VENDEDOR declara bajo la gravedad del juramento que no se encuentra incurso (a) en ninguna causal de inhabilidad e incompatibilidad establecidas en el Art. 53 de la Ley 21 de 1982, Art. 23 de la Ley 789 de 2002, Decreto 2463 de 1981, disposiciones concordantes y las demás que se dicten sobre la materia. **CLÁUSULA DÉCIMA PRIMERA.- CAUSALES DE TERMINACIÓN.-** El presente contrato podrá terminarse en cualquier tiempo por las siguientes causales: a) Por voluntad mutua de las partes. b) Por incumplimiento de las obligaciones establecidas en el presente acuerdo de voluntades. c) Por expiración del plazo pactado en el presente contrato. d) Por fuerza mayor o caso fortuito debidamente probados, que hagan imposible la continuación de la prestación de los servicios contratados. e) Unilateralmente por la Corporación, previo informe del Supervisor contractual cuando en el mismo, se verifique el mal desempeño en la ejecución del servicio por parte de EL VENDEDOR. f) Por las demás establecidas en la ley. **CLÁUSULA DÉCIMA SEGUNDA.- CLÁUSULA PENAL.-** En caso de incumplimiento por parte de EL VENDEDOR de cualquiera de las obligaciones previstas en el presente contrato, EL VENDEDOR se constituirá en deudor

RLO
 Verónica Supercabán



de CONFAMILIAR DE NARIÑO, por la suma pecuniaria equivalente al veinte por ciento (20%) del valor máximo total de este contrato, a título de pena, sin menoscabo del cobro de los perjuicios que pudieran ocasionarse como consecuencia del incumplimiento. **PARÁGRAFO. - CONFAMILIAR DE NARIÑO** podrá descontar directamente el valor de la cláusula penal de los saldos que se adeuden al **VENDEDOR**, por razones de este contrato y si no fuere posible cobrará esta suma por vía judicial; evento en el cual **EL VENDEDOR** autoriza a **CONFAMILIAR DE NARIÑO** para realizar dichos descuentos. **CLÁUSULA DÉCIMA TERCERA.- INDEMNIDAD DE LA CAJA DE COMPENSACIÓN FAMILIAR DE NARIÑO: EL VENDEDOR** mantendrá indemne a **LA CAJA DE COMPENSACIÓN FAMILIAR DE NARIÑO** por razón de reclamos, demandas en cualquier jurisdicción, acciones legales y costos que surjan como resultado de la ejecución del contrato o que pueda causarse o surgir por daños o lesiones a personas o propiedades de terceros, ocasionados por aquél, durante la ejecución de los trabajos objeto del contrato y terminado estos, hasta la liquidación definitiva del contrato. Toda la responsabilidad laboral, salarial, prestacional, de riesgo y en general de cualquier tipo, inclusive civil contractual y extracontractual la asume directamente **EL VENDEDOR**. Se consideran como hechos imputables a **EL VENDEDOR** todas las acciones u omisiones de su personal y del personal al servicio de cualquiera de ellos; los errores y defectos de sus trabajos y en general cualquier incumplimiento de sus obligaciones contractuales. En caso de que se entable un reclamo, demanda o acción legal contra **LA CAJA DE COMPENSACIÓN FAMILIAR DE NARIÑO** por asuntos que según el contrato sean de responsabilidad de **EL VENDEDOR**, este será notificado inmediatamente para que por su cuenta adopte oportunamente las medidas previstas por la Ley para mantener indemne a **LA CAJA DE COMPENSACIÓN FAMILIAR DE NARIÑO**. **CLÁUSULA DÉCIMA CUARTA.- CONFIDENCIALIDAD: EL VENDEDOR**, en virtud del presente contrato se compromete a: **a)** Manejar de manera confidencial la información que como tal le sea presentada y entregada, y toda aquella que se genere en torno a ella como fruto de la prestación de sus servicios. **b)** Guardar absoluta confidencialidad, no ejercer actos de competencia desleal frente a **CONFAMILIAR DE NARIÑO** y no utilizar, incluso después de terminado el contrato para sí o para beneficio de terceros; la información técnica, financiera, económica o comercial suministrada que **CONFAMILIAR DE NARIÑO** utiliza para el desarrollo del contrato. **c)** Adoptar todas las precauciones necesarias y apropiadas para la guarda de la confidencialidad de la información que tenga **EL VENDEDOR** de **CONFAMILIAR DE NARIÑO**. **PARÁGRAFO PRIMERO. -** El incumplimiento de estas obligaciones no sólo es causal de terminación de los vínculos contractuales existentes entre las partes, sino que podrían conllevar a iniciar acciones judiciales, reclamaciones civiles y denuncias penales en contra de **EL VENDEDOR** por los perjuicios materiales e inmateriales que cause, además del cobro de la cláusula penal que se describe en el Contrato. **PARÁGRAFO SEGUNDO.-** La omisión de **EL VENDEDOR** en prevenir la fuga de información confidencial o exclusiva de La Corporación, utilizada por **CONFAMILIAR DE NARIÑO** interna y externamente frente a sus usuarios o terceros, es causal de terminación de la relación contractual, sin perjuicio de las acciones legales en su contra por los perjuicios causados y el cobro de las sanciones por incumplimiento, además de la cláusula penal por incumplimiento. **CLÁUSULA DÉCIMA QUINTA.- LIQUIDACIÓN DEL CONTRATO.** La liquidación del contrato estará a cargo del Supervisor del mismo, la cual deberá efectuarse dentro de los dos (02) meses siguientes al vencimiento del plazo de ejecución del presente acuerdo de voluntades, documento que contendrá los



**COMFAMILAR
 NARIÑO**

Una Solo Familia
 N.º. 801280008-1

acuerdos, transacciones y/o conciliaciones a que llegaren las partes para poner fin a las divergencias presentadas si las hubiera y tendrá como fin declararse a paz y salvo, incluyendo los ajustes, revisiones y reconocimientos a que haya lugar. Si vencido este término EL VENDEDOR no entrega los documentos completos, no se presenta a la liquidación bilateral o no se llega a un acuerdo en cuanto a su contenido, COMFAMILAR DE NARIÑO podrá hacer la liquidación unilateralmente. **CLÁUSULA DÉCIMA SEXTA.- PERFECCIONAMIENTO Y LEGALIZACIÓN DEL CONTRATO.-** El presente contrato se perfecciona con la firma de las partes y para su legalización requiere que EL VENDEDOR allegue los siguientes documentos: Copia simple de cédula de ciudadanía, copia simple del RUT, Propuesta técnica y financiera, original de las garantías exigidas con su respectivo recibo de pago original.

No siendo otro el motivo del presente acuerdo de voluntades y en señal de aceptación, las partes lo firman en la Ciudad de San Juan de Pasto (N), a los nueve (09) días del mes de octubre del año dos mil dieciocho (2018).

OLGA ALICIA VASQUEZ MARTÍNEZ
 Directora Administrativa (S)
 COMFAMILAR DE NARIÑO

CARLOS ARTURO RAMÍREZ VALENCIA
 Representante Legal
 INDUSTRIAS ENFACOL S.A.S.

WILLIAM ARCEY TOPIO VERCURO
 COMFAMILAR DE NARIÑO

WILLIAM ARCEY TOPIO VERCURO
 Representante General Jurídico
 COMFAMILAR DE NARIÑO



CAJA DE COMPENSACIÓN FAMILIAR DE NARIÑO
SISTEMA DE GESTIÓN
FORMATO PARA ACTA DE LIQUIDACIÓN

Código:
PJC-SJC-F-3

Versión:
1

Fecha de Aprobación:
7/12/2018

Página 1 de 3

ACTA DE LIQUIDACIÓN DEL CONTRATO DE COMPRAVENTA SUSCRITO ENTRE LA CAJA DE COMPENSACIÓN FAMILIAR DE NARIÑO E INDUSTRIAS ENFACOL S.A.S.

ACTA DE LIQUIDACIÓN DEL CONTRATO N°. 567-2018

Entre los suscritos a saber: **LUIS CARLOS CORAL ROSERO**, mayor de edad, domiciliado y residente en Pasto (N), identificado con cédula de ciudadanía N° 12.751.288 expedida en Pasto (N), quien, en su calidad de Director Administrativo y Representante Legal, autorizado para el ejercicio del cargo mediante Resolución N°. 0830 del 13 de noviembre de 2014 expedida por la Superintendencia del Subsidio Familiar, actúa en nombre y representación de **LA CAJA DE COMPENSACIÓN FAMILIAR DE NARIÑO**, entidad de derecho privado, sin ánimo de lucro, con personería jurídica otorgada por la Gobernación del Departamento de Nariño, mediante Resolución N°. 619 del 18 de octubre de 1966, con NIT N° 891.280.008-1, y quien para efectos del presente documento se denominará **COMFAMILIAR DE NARIÑO**, por una parte y por otra, **CARLOS ARTURO RAMIREZ VALENCIA** también mayor de edad, identificado (a) con cédula de ciudadanía N°. 1.034.282.760 expedida en Cali (V), quien actúa en nombre y representación de **INDUSTRIAS ENFACOL S.A.S** con NIT. 900794176-9, hemos convenido suscribir la siguiente Acta de Terminación y Liquidación Bilateral del Contrato de **COMPRAVENTA N°. 567-2018**, suscrito entre **COMFAMILIAR DE NARIÑO** y **EL (LA) VENDEDOR**, previas las siguientes consideraciones:

En virtud del contrato No. **567-2018 EL (LA) VENDEDOR** se compromete con la **CAJA DE COMPENSACION FAMILIAR DE NARIÑO** a hacer la entrega de un bibliobús (biblioteca móvil) fabricación y dotación general para biblioteca con las siguientes características: CHEVROLET NPR MOTOR ISUZU 4HK1 TCN 5,2 L CILINDROS 4 EN LINEA, INYECCION DIRECTA, CAPACIDAD 7.200 KG DIESEL, mobiliario completo según cotización, garantía de motor 2 años o 80.000 kilómetros, cabina chasis 2 años o 60.000 kilómetros (lo que primero se presente), garantía de adecuación 12 meses en materiales y mano de obra de la carrocería y 6 meses en equipo e instalaciones eléctricas, no incluye matrícula.

Plazo de Ejecución: Que el plazo de ejecución de las tareas objeto del contrato referido en el anterior numeral se pactó a partir del día nueve (09) del mes de octubre de 2018 hasta el veintiséis (26) del mes de diciembre de la misma anualidad.

El valor total del contrato es por la suma de **TRESCIENTOS MILLONES DE PESOS (\$300.000.000)** Suma pecuniaria soportada por certificado de disponibilidad presupuesta No 0000167-2018 expedido el día tres (03) de octubre de 2018.



CAJA DE COMPENSACIÓN FAMILIAR DE NARIÑO
SISTEMA DE GESTIÓN
FORMATO PARA ACTA DE LIQUIDACIÓN

Código:
PJC-SJC-F-3

Versión:
1

Fecha de Aprobación:
7/12/2018

Página 2 de 3

Que mediante otro sí Nro. 1 de fecha veinte (20) de diciembre de 2018, las partes acordaron ampliar la vigencia del contrato hasta el día treinta (30) de abril de 2019.

Que mediante otro sí Nro. 2 de fecha veintinueve (29) de abril de 2019, las partes acordaron ampliar la vigencia del contrato hasta el día treinta y uno (31) de mayo de 2019.

Que mediante otro sí Nro. 3 de fecha veintinueve (29) de mayo de 2019, las partes acordaron modificar la cláusula cuarta del contrato 567-2018 **VALOR Y FORMA DE PAGO:** El valor del presente contrato es por la suma de **TRESCIENTOS MILLONES DE PESOS (\$300.000.000) m/c, PARÁGRAFO PRIMERO: COMFAMILIAR DE NARIÑO** cancelará a **EL VENDEDOR** el valor pactado en la presente cláusula de la siguiente manera: Un anticipo del treinta por ciento (30%) del valor del contrato correspondiente a la suma de **NOVENTA MILLONES DE PESOS (\$90.000.000)** y el setenta por ciento (70%) restante por la suma de **DOSCIENTOS DIEZ MILLONES DE PESOS (\$210.000.000)** se cancelará en dos pagos así: **1.** Un primer pago correspondiente al treinta y cinco por ciento (35%) del valor del contrato por la suma de **CIENTO CINCO MILLONES DE PESOS (\$105.000.000)** previa presentación de cuenta de cobro o documento equivalente y **2.** Un segundo pago correspondiente al treinta y cinco por ciento (35%) del valor del contrato correspondiente a la suma de **CIENTO CINCO MILLONES DE PESOS (\$105.000.000)** se cancelará cuando el vehículo objeto de compraventa se encuentre debidamente matriculado.

Que mediante otro sí Nro. 4 de fecha treinta (30) de mayo de 2019, las partes acordaron ampliar la vigencia del contrato hasta el día veintiocho (28) de junio de 2019.

Que las garantías establecidas mediante las pólizas 430-47-994000043436 expedidas por la Aseguradora Solidaria, han sido aprobadas por la oficina jurídica de COMFAMILIAR DE NARIÑO, cubriendo los siguientes amparos:

CUMPLIMIENTO: con una vigencia desde el 09/10/2018 hasta el 28/01/2020

ANTICIPO: con una vigencia desde el 09/10/2018 hasta el 28/12/2019

CALIDAD EN EL SERVICIO: con una vigencia desde el 09/10/2018 hasta el 28/10/2019.

Que el Supervisor contractual, con la suscripción de la presente acta, certifica que **EL (LA) VENDEDOR** cumplió el objeto contractual, por lo tanto, las partes **PROCEDEN A LIQUIDAR POR MUTUO ACUERDO EL CONTRATO N° 567-2018**, de la siguiente forma:

| | |
|----------------------------------|-----------------------|
| VALOR TOTAL DEL CONTRATO: | \$ 300.000.000 |
|----------------------------------|-----------------------|



CAJA DE COMPENSACIÓN FAMILIAR DE NARIÑO
SISTEMA DE GESTIÓN
FORMATO PARA ACTA DE LIQUIDACIÓN

Código:
PJC-SJC-F-3

Versión:
1

Fecha de Aprobación:
7/12/2018

Página 3 de 3

| | |
|--------------------------------------|----------------|
| VALOR CANCELADO | \$ 300.000.000 |
| VALOR ADEUDADO | \$ 0 |
| SALDO A FAVOR DE COMFAMILIAR NARIÑO: | \$ 0 |

VALOR EJECUTADO: TRESCIENTOS MILLONES DE PESOS (\$300.000.000).

Que las obligaciones derivadas del contrato Nro. **567-2018** se ejecutaron en su totalidad, por lo tanto, las partes se declaran a paz y salvo una vez **COMFAMILIAR DE NARIÑO**, por todo concepto relacionado con el referido contrato.

Para constancia se firma en la Ciudad de San Juan de Pasto (N), a los veintiocho (28) días del mes de junio del año Dos Mil Diecinueve (2019).

EL CONTRATANTE

EL (LA) CONTRATISTA



LUIS CARLOS CORAL ROSERO
Representante Legal
CAJA DE COMPENSACION FAMILIAR DE NARIÑO



CARLOS ARTURO RAMIREZ VALENCIA
C.C. 1.034.282.760 de Cali (V).



GLADIS ELENA PANTOJA
Supervisor
COMFAMILIAR DE NARIÑO



SANDRA RIVAS ERASO
Auditora Interna
COMFAMILIAR DE NARIÑO



FORMATO DE ESTUDIOS Y DOCUMENTOS PREVIOS
FASE DE PLANEACIÓN

| Área donde surge la necesidad | GERENCIA |
|---|--|
| Análisis de la necesidad que demanda la contratación y de la conveniencia del bien o servicio que se pretende contratar | <p>1) Que dentro de la infraestructura instalada para la prestación de los servicios de salud habilitados por la secretaria de salud Departamental, la E.S.E. Nuestra señora de Guadalupe, se encuentra las sedes del municipio de Guadalupe y de Altamira; 2) Que en que las sedes de la E.S.E. Nuestra señora de Guadalupe, se atiende población afiliada a los regimenes contributivo, subsidiado, así como el personal vinculado al sistema general de seguridad social en salud y a la población víctima, en los servicios de primer nivel de complejidad habilitados; 3) Que cuando es requerida la atención de un paciente en un nivel de complejidad superior al manejado en la E.S.E., es imperativo su remisión a una IPS pública o privada que lo posea y cuente con el cupo respectivo según los parámetros de las políticas de referencia y contra referencia; traslados estos que pueden darse dentro del Departamento del Huila como fuera de él; 4) Que para el traslado de pacientes en la actualidad la E.S.E. cuenta con cinco ambulancias, las cuales son insuficientes, dado el volumen de traslados al mes que se vienen realizando (ver anexo técnico adjunto) y las distancias que se recorren para los mismos; 5) Que de las cinco ambulancias con que en la actualidad cuenta la E.S.E., hay tres una se encuentra destinada de manera exclusiva al traslado asistencial de los pacientes a diferentes partes dentro y fuera del departamento, sin embargo se toma insuficiente el parque automotor con que a la fecha se posee, generando ello, demoras en la atención y traslado de potenciales pacientes ya sea a la sede principal en el Municipio de Guadalupe o a otras instituciones de mayor nivel de complejidad; 6) Que ante la inminencia de la necesidad se presentó un proyecto ante la Gobernación del Huila- Secretaria de Salud Departamental, el cual tenía por objeto "COFINANCIAR LA DOTACION DE UNA AMBULANCIA TIPO TAB 4X4 PARA LA E.S.E. HOSPITAL MUNICIPAL NUESTRA SEÑORA DE GUADALUPE DEL MUNICIPIO DE GUADALUPE - HUILA" por valor de DOSCIENTOS VEINTE MILLONES DE PESOS (\$220.000.000,00), con el cual se pretende gestionar recursos para su adquisición, en las siguientes proporciones: E.S.E. Hospital Municipal Nuestra Señora De Guadalupe Del Municipio De Guadalupe CIENTO CUARENTA MILLONES DE PESOS (\$140.000.000,00) M/CTE IVA INCLUIDO; Gobernación del Huila - Secretaria de Salud Departamental OCHENTA MILLONES DE PESOS (\$80.000.000,00) M/CTE IVA INCLUIDO; Que una vez radicado y socializado el proyecto ante la Gobernación del Huila Secretaria de Salud Departamental, el mismo conto con la aprobación de las partes, suscribiéndose el convenio interadministrativo No. 124 del 26 de diciembre</p> |



EMPRESA SOCIAL DEL ESTADO
HOSPITAL MUNICIPAL
NUESTRA SEÑORA DE GUADALUPE
GUADALUPE HUILA
NIT 813.007.875-9

| | |
|--|--|
| | <p>del 2018 y adicional No. 01 de 2019, Denominado "AUNAR ESFUERZOS PARA COFINANCIACIÓN DEL PROYECTO DE DOTACIÓN DE UNA AMBULANCIA TIPO TAB 4X4 PARA LA E.S.E. HOSPITAL MUNICIPAL NUESTRA SEÑORA DE GUADALUPE DEL MUNICIPIO DE GUADALUPE"</p> <p>8) Que mediante giro directo a la E.S.E. la Gobernación del Huila -Secretaría de Salud Departamental, consigno la suma de \$80.000.000= a una cuenta Bancaria específica de la Entidad. 9). Que dentro del convenio interadministrativo No. 124 del 26 de diciembre del 2018 y adicional No. 01 de 2019, se pactaron unas obligaciones respecto a las características técnicas del vehículo tipo Ambulancia a adquirir, el cual deben ser incorporadas en la presente necesidad.</p> |
| Verificación inclusión Plan de Desarrollo o de Gestión y/o Adquisiciones | N/A |
| Justificación de la contratación celebrarse | A efectos de garantizar el desplazamiento seguro y oportuno de los pacientes de la E.S.E. Nuestra Señora de Guadalupe, se hace necesario iniciar el proceso contractual que corresponda según lo dispuesto en el manual de contratación vigente, máxime que se cuenta con los recursos necesarios producto de la cofinanciación lograda, para adquirir vehículo requerido. Razón por la cual, se cursará invitación a las personas naturales y jurídicas con experiencia específica y reconocimiento comprobado en el mercado en la venta de este tipo de vehículos. |
| Objeto | Adquirir a título de compraventa un vehículo Tipo ambulancia TAB 4x4, Modelo 2020, – 0 Kilómetros, Completamente carrozada y Dotada, Según Norma NTC 3729 Cuarta Actualización, Resolución 2003 del 28 de mayo de 2014 del ministerio de salud y la protección social, Norma Batería NTC 978, Norma Vidrios NTC 1467; Para La E.S.E HOSPITAL MUNICIPAL NUESTRA SEÑORA DE GUADALUPE, de acuerdo con las Especificaciones técnicas señaladas en el documento técnico anexo. |
| Discriminación del objeto y obligaciones | El VENDEDOR se compromete en virtud del presente contrato a: 1. Entregar a título de Compraventa un vehículo tipo ambulancia TAB 4X4 Modelo 2020, – 0 Kilómetros, completamente carrozada y Dotada, Según Norma NTC 3729 Cuarta Actualización, resolución 2003 de 2014, Decreto 1011 de 2006 y resolución 1043 De 2006, sobre características de la carrocería, luces, condiciones generales del interior del vehículo, sistema sonoro y de comunicaciones, insumos o elementos de dotación, herramientas y cumplir con todos los requisitos legales exigidos por el sector salud las que determinen las autoridades de tránsito terrestre. 2. El vehículo a adquirir deberá ser entregado en la sede de la E.S.E HOSPITAL MUNICIPAL NUESTRA SEÑORA DE GUADALUPE, ubicada en el Municipio de Guadalupe – Huila; 3. Asumir los costos de transporte, movilización, seguros, fletes, que se causen con motivo del cumplimiento del objeto del contrato; 4. Informar por escrito al Comprador |

Calle 4 # 9-61 Av. Cervantes Telefax: (8)8321052
e-mail: contáctenos@esehospitalnuestrasenoradeguadalupe-huila.gov.co
Página Web: www.esehospitalnuestrasenoradeguadalupe-huila.gov.co
"La salud compromiso de todos"



EMPRESA SOCIAL DEL ESTADO
HOSPITAL MUNICIPAL
NUESTRA SEÑORA DE GUADALUPE
GUADALUPE HUILA
NIT 813.007.875-9

durante el tiempo de ejecución del contrato de llegar a surgir alguna eventualidad de fuerza mayor o caso fortuito que afecte a cualquiera de las partes con el fin de definir la solución de mutuo acuerdo; 5. Suministrar los catálogos del vehículo, equipos y sus accesorios, preferiblemente en idioma español, de no ser así deberá acompañar traducción simple en idioma español; 6. Capacitar al personal de la institución que maneja los equipos adquiridos; 7. El periodo de garantía del vehículo será por el término de 2 años y limite en kilometraje. Los equipos biomédico también deben contar con la garantía del fabricante; 8. Garantizar la disponibilidad de repuestos por un término de CINCO (5) años; 9. Entregar el vehículo tipo ambulancia matriculado en la oficina de tránsito de Guadalupe Huila, con tarjeta de propiedad a nombre de la E.S.E HOSPITAL MUNICIPAL NUESTRA SEÑORA DE GUADALUPE, SOAT, RUNT y manifiesto de aduana y los manuales de operación tanto del vehículo como de los equipos biomédicos, dispositivos electrónicos, eléctricos, camilla principal y mobiliario instalado. 10. Asumir los costos de legalización que genere la celebración del presente contrato y los del vehículo tipo ambulancia; 11. Constituir las pólizas que en virtud del presente contrato le sean exigidas y 12. Entregar el vehículo contratado conforme los colores, diseños e imágenes que ordene el comparador, para lo cual entregara el arte. 13. Anexar el formato de características técnico-mecánicas del vehículo para transporte de carga emitido directamente por el Ministerio de Transporte indicando el tipo de homologación del chasis, carrocería, o vehículo carrozado, con las características, medidas exactas de cada parte que conforma la carrocería de la ambulancia 14. Entregar registro sanitario INVIMA para los equipos que lo requieran conforme al decreto 4725 de 2005.

Para efectos de esta contratación, la entidad verificará las condiciones del contratista a través de los siguientes documentos, que deberán ser aportados junto con su propuesta:

1. Oferta.
2. Fotocopia de la Cédula de ciudadanía.
3. Certificado de Existencia y Representación Legal para persona jurídica. Expedido con una antelación no mayor a treinta (30) días de la fecha de cierre del presente proceso; el objeto social de la persona jurídica debe guardar correspondencia con el objeto contractual. Si el proponente es persona natural debe aportar certificado de matrícula mercantil y estar inscrito en actividades similares y/o conexas con la distribución de equipos biomédicos.
4. Hoja de vida y la declaración de bienes y rentas del Sistema de Información y Gestión del Empleo Público – SIGEP –
5. Fotocopia legible del Registro Único Tributario – RUT – expedido por la Dirección de Impuestos y Aduanas Nacionales – DIAN – actualizado.



**EMPRESA SOCIAL DEL ESTADO
HOSPITAL MUNICIPAL
NUESTRA SEÑORA DE GUADALUPE
GUADALUPE HUILA
NIT 813.007.875-9**

| | | | | |
|--|---|------------------------------|---------------------------|-------------------------|
| | <p>6. Constancia de afiliación al sistema de seguridad social integral (salud, pensión, riesgos laborales).</p> <p>7. Fotocopia legible de las certificaciones de experiencia.</p> <p>8. Verificación de la situación militar cuando se trate de varón menor de 50 años.</p> <p>9. Certificado de Antecedentes Disciplinarios expedido por la Procuraduría General de la Nación.</p> <p>10. Certificado Boletín Responsables Fiscales expedido por la Contraloría General de la República.</p> <p>11. Certificado de Antecedentes Judiciales expedido por la Policía Nacional de Colombia.</p> <p>Los antecedentes se verificarán para la personal natural, jurídica y su representante legal y para el personal del que disponga la persona jurídica para el cumplimiento del objeto. Las personas naturales y jurídicas deberán acreditar el cumplimiento de sus obligaciones con el Sistema de Seguridad Social presentando mensualmente el comprobante de pago de los respectivos aportes en salud, pensión y riesgos laborales, conforme lo establecido en el artículo 50 de la ley 789 de 2002, y demás normas que regulen la materia. Cuando se traten de suministros, deberá el contratista demostrar la afiliación al sistema y los pagos respectivos. Todo lo anterior será verificado por el supervisor del contrato, dentro de las actividades de seguimiento a la ejecución contractual, conforme lo ordena el artículo 83 de la ley 1474 de 2011.</p> | | | |
| Modalidad de selección | MINIMA CUANTÍA | CONTRATACIÓN DIRECTA X | SELECCIÓN SIMPLIFICADA | CONVOCATORIA PUBLICA |
| Justificación de la modalidad de selección incluyendo los fundamentos jurídicos. | <p>En atención a lo preceptuado en el artículo 14° del Acuerdo No. 007 de 2016 o Estatuto de contratación, se tramitarán por el procedimiento de contratación directa aquellos contratos cuya cuantía sea igual o superior a 25 SMLMV e inferiores a 300 SMLMV. En atención al análisis del sector efectuado podemos concluir que el valor del contrato a celebrar se encuentra dentro de este rango, razón por la cual, se acogerá las formas y procedimientos propios de esta modalidad contractual.</p> | | | |
| Tipo de contrato | CONTRATO DE COMPRAVENTA | | | |
| Valor estimado del contrato | DOSCIENTOS VEINTE MILLONES DE PESOS | | | IVA: INCLUIDO |
| Justificación del valor estimado del contrato | <p>Dadas las características del vehículo a adquirir y las condiciones de entrega y pago adoptadas, se consultó el mercado con dos cotizaciones anexas, arrojando dicho análisis el valor del presente contrato.</p> | | | |
| Disponibilidad presupuestal | 80000011 No. CDP 0281 | | | |
| Concepto del gasto | Proyecto de infraestructura y/o Adquisición de ambulancia | | | |

Calle 4 # 9-61 Av. Cervantes Telefax: (8)8321052 ☎
 e-mail: contáctenos@esehospitalnuestrasenoradeguadalupe-huila.gov.co
 Página Web: www.esehospitalnuestrasenoradeguadalupe-huila.gov.co
 "La salud compromiso de todos"



**EMPRESA SOCIAL DEL ESTADO
HOSPITAL MUNICIPAL
NUESTRA SEÑORA DE GUADALUPE
GUADALUPE HUILA
NIT 813.007.875-9**

| Autorizaciones | | | |
|--|---|------------|---|
| Permisos y licencias requeridos para su ejecución | No Aplica | | |
| Si incluye diseño y construcción, los documentos técnicos para el desarrollo del proyecto. | No Aplica | | |
| Plazo de ejecución | Tres (03) meses desde la suscripción del contrato | | |
| Forma de pago | Un 50% en calidad de pago anticipado, el cual se girará una vez sea aprobada la garantía que ampare en un 100% del valor y el excedente es decir el 50% restante, se pagará una vez se presente el acta de recibo a satisfacción por parte del supervisor del contrato. | | |
| Análisis de riesgo y forma de mitigarlo. | Tipificación | Estimación | Asignación |
| | Incumplimiento del Contrato por parte del VENDEDOR. | Medio | Riesgo que asume EL VENDEDOR una vez se dé inicio al contrato y se mitiga con la aplicación de la póliza de cumplimiento del contrato. |
| | Deficiente calidad del bien. | Medio | Riesgo que asume EL VENDEDOR una vez se dé inicio al contrato y se mitiga con la aplicación de la póliza de calidad del servicio. |
| | Incumplimiento en la provisión de repuestos y accesorios necesarios. | Medio | Riesgo que asume EL VENDEDOR una vez se dé inicio al contrato y se mitiga con la aplicación de la póliza provisión y suministro de repuestos y accesorios. |
| | Incumplimiento en el pago de Seguridad Social del Personal | Medio | Riesgo que asume EL VENDEDOR una vez se dé inicio al contrato y se mitiga con la aplicación de la póliza de salarios, prestaciones sociales e indemnizaciones |
| | Daños a terceras personas producto del descuido, negligencia o impericia en la fabricación, manejo, | Medio | Riesgo que asume EL VENDEDOR una vez se dé inicio al contrato y se mitiga con la aplicación de la póliza de responsabilidad civil extracontractual. |

Calle 4 # 9-61 Av. Cervantes Telefax: (8)8321052
 e-mail: contáctenos@esehospitalnuestrasenoradeguadalupe-huila.gov.co
 Página Web: www.esehospitalnuestrasenoradeguadalupe-huila.gov.co
 "La salud compromiso de todos"



EMPRESA SOCIAL DEL ESTADO
HOSPITAL MUNICIPAL
NUESTRA SEÑORA DE GUADALUPE
GUADALUPE HUILA
NIT 813.007.875-9

| | | | |
|--------------------|---|--|--|
| transporte | u | | |
| operación del bien | | | |

GARANTÍAS

| AMPARO | APLICA | NO APLICA |
|--|--|-----------|
| Amparo de cumplimiento. No será inferior al monto de la cláusula penal pecuniaria ni al equivalente al diez por ciento (10%) del valor del contrato. la vigencia de este amparo se extenderá por el término de ejecución del contrato y cuatro (04) meses más. | X | |
| Amparo Devolución Pago Anticipado: será equivalente al ciento por ciento (100%) del monto que el vendedor reciba, a título de pago anticipado, en dinero o en especie para la ejecución del mismo. la vigencia del este amparo será igual a la fijada para el amparo de cumplimiento. | X | |
| Amparo de salarios, prestaciones sociales e indemnizaciones: será igual, cuando menos al equivalente cinco por ciento (5%) del valor total del contrato y deberá extenderse por el término de vigencia del contrato y tres (03) años más. | X | |
| Amparo de responsabilidad civil extracontractual frente a terceros derivada de la ejecución del contrato: no podrá ser inferior al equivalente al veinte por ciento (20%) del valor total del contrato y deberá extenderse por el plazo del mismo y seis (06) meses más. | X | |
| Amparo de estabilidad de la obra: no podrá ser inferiores al equivalente al diez por ciento (10%) del valor total del contrato y su vigencia se extenderá por un término no menor de cinco (05) años. | | X |
| Amparo de calidad del bien o servicio y correcto funcionamiento de los equipos en los contratos de suministros: no podrá ser inferior al equivalente al veinte por ciento (20%) del valor del contrato y su vigencia se extenderá de acuerdo a las características especiales de aquellos, observando en todo caso la mayor garantía para la entidad. | X | |
| OBSERVACIONES: | Se deberá constituir póliza de provisión y suministro de repuestos y accesorios necesarios para los equipos o bienes adquiridos. | |

Guadalupe - Huila, 14 de Mayo del año 2019.

SAUL MONTERO GARCIA
Gerente

Vo.Bo. Asesor Jurídico.



HOSPITAL MUNICIPAL NUESTRA SEÑORA DE GUADALUPE
EMPRESA SOCIAL DEL ESTADO
GUADALUPE - HUILA

CERTIFICADO DE DISPONIBILIDAD PRESUPUESTAL No.: 0281

El funcionario responsable de presupuesto certifica que en el presupuesto de gastos de la vigencia fiscal del año 2019 existe disponibilidad presupuestal para adquirir el siguiente compromiso

ADQUIRIR A TÍTULO DE COMPRAVENTA UN VEHÍCULO TIPO AMBULANCIA TAB 4X4, M-2019, - 0 KM, CON CARROCERÍA Y DOTADA, SEGÚN NORMA NTC 3729 CUARTA ACTUALIZACIÓN, RES. 2003-28/ MAYO/ 2014 DEL MINISTERIO DE SALUD Y LA PROTECCIÓN SOCIAL, PARA LA E.S.E DE GUADALUPE.

C GASTOS DE INVERSIÓN
8000000 PROGRAMAS DE INVERSIÓN
80000001 PROGRAMAS DE INVERSIÓN
80000001 Programas de inversión

| Item | Código | Descripción | Vr Disponibilidad | Saldo del rubro |
|------|----------|---|-------------------|-----------------|
| 1 | 80000011 | Proyecto de infraestructura y/o Adquisición d | 220,000,000 | 100,000 |

Valor:

220,000,000

Fecha expedición:

14-may-2019

CARMEN GISELA MUÑOZ CUELLAR

Registró en el sistema

JENNY PAOLA CALDERON

Funcionario responsable



CONTRATO DE COMPRAVENTA N° 044 DE 2019 CELEBRADO ENTRE LA EMPRESA SOCIAL DEL ESTADO HOSPITAL MUNICIPAL NUESTRA SEÑORA DE GUADALUPE Y INDUSTRIAS ENFACOL S.A.S. – CARLOS ARTURO RAMIREZ VALENCIA

CONTRATANTE : EMPRESA SOCIAL DEL ESTADO NUESTRA SEÑORA DE GUADALUPE

CONTRATISTA : INDUSTRIAS ENFACOL S.A.S. – CARLOS ARTURO RAMIREZ VALENCIA

NIT : 900.794.176-9

DIRECCIÓN : Carrera 3 No. 15-78 Panorama Jamundi – Santander

OBJETO : ADQUIRIR A TÍTULO DE COMPRAVENTA UN VEHÍCULO TIPO AMBULANCIA TAB 4X4, MODELO 2020, – 0 KILÓMETROS, COMPLETAMENTE CARROZADA Y DOTADA, SEGÚN NORMA NTC 3729 CUARTA ACTUALIZACIÓN, RESOLUCIÓN 2003 DEL 28 DE MAYO DE 2014 DEL MINISTERIO DE SALUD Y LA PROTECCIÓN SOCIAL, NORMA BATERÍA NTC 978, NORMA VIDRIOS NTC 1467; PARA LA E.S.E HOSPITAL MUNICIPAL NUESTRA SEÑORA DE GUADALUPE, DE ACUERDO CON LAS ESPECIFICACIONES TÉCNICAS SEÑALADAS EN EL DOCUMENTO TÉCNICO ANEXO.

VALOR : DOSCIENTOS VEINTE MILLONES DE PESOS (\$220.000.000.00) M/CTE IVA INCLUIDO

DURACIÓN : Tres (03) meses desde la suscripción del contrato

Entre los suscritos a saber **SAÚL MONTERO GARCÍA**, mayor, domiciliado en esta ciudad, identificado con la cedula de ciudadanía No. 19.373.699 de Bogotá, Gerente según Decreto 094 del 12 de octubre de 2016, y por ende en nombre y representación de la **EMPRESA SOCIAL DEL ESTADO NUESTRA SEÑORA DE GUADALUPE**, empresa tributariamente identificada bajo el NIT. 813.007.875-9, quien para los efectos del presente se denominará **EL COMPRADOR** por una parte, y por la otra el señor **CARLOS ARTURO RAMIREZ VALENCIA** identificado con la cédula de ciudadanía No. 1.034.282.760 expedida en Cali Valle del Cauca, en su calidad de Representante legal de la Empresa **INDUSTRIAS ENFACOL S.A.S.** identificado con el NIT. **900.794.176-9**, designado y facultado para celebrar contratos mediante Certificado de Existencia y Representación Legal de la Cámara de Comercio que se anexa; quien en adelante y para efectos de este Contrato se denominará **EL VENDEDOR**, hemos convenido celebrar el presente negocio jurídico previas las siguientes consideraciones: a) Que la Empresa Social del Estado **HOSPITAL MUNICIPAL NUESTRA SEÑORA DE GUADALUPE**, de conformidad con el estatuto de contratación aprobado por la Junta Directiva según Acuerdo 005 del 26 de junio de 2014, elaboró los estudios previos para la adquisición por parte de la entidad, de un (01) vehículo tipo Ambulancia Nueva TAB 4x4, Modelo 2020, – 0 Kilómetros, Completamente carrozada y Dotada, Según Norma NTC 3729 Cuarta Actualización, Resolución 2003 del 28 de mayo de 2014 del ministerio de salud y la protección social, Norma Batería NTC 978, Norma Vidrios NTC 1467, para La E.S.E HOSPITAL MUNICIPAL NUESTRA SEÑORA DE



EMPRESA SOCIAL DEL ESTADO
HOSPITAL MUNICIPAL
NUESTRA SEÑORA DE GUADALUPE
GUADALUPE HUILA
NIT 813.007.875-9

GUADALUPE, vehículo necesario para garantizar la prestación de del servicio de salud de manera oportuna a la población objeto de atención por esta I.P.S. b) Que dentro de la infraestructura instalada para la prestación de los servicios de salud habilitados por la secretaria de salud Departamental, la E.S.E. Nuestra señora de Guadalupe, se encuentra las sedes del municipio de Guadalupe y de Altamira; c) Que en que las sedes de la E.S.E. Nuestra señora de Guadalupe, se atiende población afiliada a los regímenes contributivo, subsidiado, así como el personal vinculado al sistema general de seguridad social en salud y a la población víctima, en los servicios de primer nivel de complejidad habilitados; d) Que cuando es requerida la atención de un paciente en un nivel de complejidad superior al manejado en la E.S.E, es imperativo su remisión a una IPS pública o privada que lo posea y cuente con el cupo respectivo según los parámetros de las políticas de referencia y contra referencia; traslados estos que pueden darse dentro del Departamento del Huila como fuera de él; e) Que para el traslado de pacientes en la actualidad la E.S.E. cuenta con cinco ambulancias, las cuales son insuficientes, dado el volumen de traslados al mes que se vienen realizando (ver anexo técnico adjunto) y las distancias que se recorren para los mismos; f) Que de las cinco ambulancias con que en la actualidad cuenta la E.S.E., hay tres una se encuentra destinada de manera exclusiva al traslado asistencial de los pacientes a diferentes partes dentro y fuera del departamento, sin embargo se torna insuficiente el parque automotor con que a la fecha se posee, generando ello, demoras en la atención y traslado de potenciales pacientes ya sea a la sede principal en el Municipio de Guadalupe o a otras instituciones de mayor nivel de complejidad; g) Que ante la inminencia de la necesidad se presentó un proyecto ante la Gobernación del Huila- Secretaria de Salud Departamental, el cual tenía por objeto "COFINANCIAR LA DOTACION DE UNA AMBULANCIA TIPO TAB 4X4 PARA LA E.S.E. HOSPITAL MUNICIPAL NUESTRA SEÑORA DE GUADALUPE DEL MUNICIPIO DE GUADALUPE – HUILA" por valor de **DOSCIENTOS VEINTE MILLONES DE PESOS (\$220.000.000,00)** con el cual se pretende gestionar recursos para su adquisición, en las siguientes proporciones: E.S.E. Hospital Municipal Nuestra Señora De Guadalupe Del Municipio De Guadalupe **CIENTO CUARENTA MILLONES DE PESOS (\$140.000.000,00) M/CTE IVA INCLUIDO**; Gobernación del Huila -Secretaria de Salud Departamental **OCHENTA MILLONES DE PESOS (\$80.000.000,00) M/CTE IVA INCLUIDO**; h) Que una vez radicado y socializado el proyecto ante la Gobernación del Huila Secretaria de Salud Departamental, el mismo conto con la aprobación de las partes, suscribiéndose el convenio interadministrativo No. 124 del 26 de diciembre del 2018 y adicional No. 01 de 2019, Denominado "AUNAR ESFUERZOS PARA COFINANCIACIÓN DEL PROYECTO DE DOTACIÓN DE UNA AMBULANCIA TIPO TAB 4X4 PARA LA E.S.E. HOSPITAL MUNICIPAL NUESTRA SEÑORA DE GUADALUPE DEL MUNICIPIO DE GUADALUPE" i) Que mediante giro directo a la E.S.E. la Gobernación del Huila -Secretaria de Salud Departamental, consigno la suma de \$80.000.000= a una cuenta Bancaria específica de la Entidad. j). Que dentro del convenio interadministrativo No. 124 del 26 de diciembre del 2018 y adicional No. 01 de 2019, se pactaron unas obligaciones respecto a las características técnicas del vehículo tipo Ambulancia a adquirir. k) Que de conformidad con el numeral 6 del Artículo 195 de la Ley 100 de 1993 y el Decreto 1876 de 1994, los contratos que celebre la ESE en su condición de Empresa Social del Estado se registrarán por las normas del Derecho Privado el cual deben ser incorporadas en la presente necesidad por lo anteriormente expuesto LA ESE procede a realizar el presente contrato el cual se registrará por las siguientes Cláusulas: **CLÁUSULA PRIMERA: OBJETO.** Adquirir a título de compraventa un vehículo Tipo ambulancia TAB 4x4, Modelo 2020, – 0 Kilómetros, Completamente carrozada y Dotada, Según Norma NTC 3729 Cuarta Actualización, Resolución 2003 del 28 de mayo de 2014 del ministerio de salud y la protección social, Norma Batería NTC 978, Norma Vidrios NTC 1467; Para La E.S.E HOSPITAL

Calle 4 # 9-61 Av. Cervantes Telefax: (8)8321052 ☎
e-mail: contáctenos@esehospitalnuestrasenoradeguadalupe-huila.gov.co
Página Web: www.esehospitalnuestrasenoradeguadalupe-huila.gov.co
"La salud compromiso de todos"



EMPRESA SOCIAL DEL ESTADO
HOSPITAL MUNICIPAL
NUESTRA SEÑORA DE GUADALUPE
GUADALUPE HUILA
NIT 813.007.875-9

MUNICIPAL NUESTRA SEÑORA DE GUADALUPE, de acuerdo con las Especificaciones técnicas señaladas en el documento técnico anexo. **CLÁUSULA SEGUNDA: VALOR Y FORMA DE PAGO DEL CONTRATO.** Para todos los efectos fiscales, el presente Contrato será por la suma de **DOSCIENTOS VEINTE MILLONES DE PESOS (\$220.000.000.00) M/CTE IVA INCLUIDO**, IVA e impuestos incluidos, EL COMPRADOR pagará al VENDEDOR, de la siguiente forma: Un 50% en calidad de pago anticipado, el cual se girará una vez sea aprobada la garantía que ampare en un 100% del valor y el excedente es decir el 50% restante, se pagará una vez se presente el acta de recibo a satisfacción por parte del supervisor del contrato. **PARÁGRAFO.** – El VENDEDOR, si así lo estima, deberá comunicar en forma escrita a la empresa COMPRADOR el número de la cuenta bancaria donde se depositará el valor tanto del anticipo como del pago final del contrato. **CLÁUSULA TERCERA: PLAZO DE EJECUCIÓN.** El presente contrato tendrá un plazo de ejecución de Tres (03) meses, contado a partir del cumplimiento de los requisitos de ejecución del contrato, es decir una vez se apruebe la garantía de cumplimiento y se expida el respectivo registro presupuestal. **CLÁUSULA CUARTA: VIGENCIA DEL CONTRATO.** - La vigencia del Contrato será igual al Plazo de Ejecución y seis Meses más. Estos cuatro meses son únicas y exclusivamente para efectos de liquidación del Contrato. **CLÁUSULA QUINTA: APROPIACIÓN PRESUPUESTAL:** El VENDEDOR, pagará la obligación contraída en el presente contrato, con cargo al rubro "80000011 Proyecto de infraestructura y/o Adquisición de ambulancia ESE Guadalupe" – del presupuesto de la entidad para el año 2019, según Certificado de Disponibilidad Presupuestal, CDP 0281 No. del 14 Mayo de 2019, expedida por la dependencia de Presupuesto de la entidad. **CLÁUSULA SEXTA: SITIO Y FORMA DE ENTREGA.** El VENDEDOR entregará El Vehículo en la sede principal de la Empresa Social del Estado HOSPITAL MUNICIPAL NUESTRA SEÑORA DE GUADALUPE, de conformidad con los plazos en el presente contrato. **CLÁUSULA SÉPTIMA: OBLIGACIONES VENDEDOR.** En virtud del presente contrato, EL VENDEDOR se compromete para con el CONTRATANTE a: 1. Entregar a título de Compraventa un vehículo tipo ambulancia TAB 4X4 Modelo 2020, – 0 Kilómetros, completamente carrozada y Dotada, Según Norma NTC 3729 Cuarta Actualización, resolución 2003 de 2014, Decreto 1011 de 2006 y resolución 1043 De 2006, sobre características de la carrocería, luces, condiciones generales del interior del vehículo, sistema sonoro y de comunicaciones, insumos o elementos de dotación, herramientas y cumplir con todos los requisitos legales exigidos por el sector salud las que determinen las autoridades de tránsito terrestre. 2. El vehículo a adquirir deberá ser entregado en la sede de la E.S.E HOSPITAL MUNICIPAL NUESTRA SEÑORA DE GUADALUPE, ubicada en el Municipio de Guadalupe – Huila; 3. Asumir los costos de transporte, movilización, seguros, fletes, que se causen con motivo del cumplimiento del objeto del contrato; 4. Informar por escrito al Comprador durante el tiempo de ejecución del contrato de llegar a surgir alguna eventualidad de fuerza mayor o caso fortuito que afecte a cualquiera de las partes con el fin de definir la solución de mutuo acuerdo; 5. Suministrar los catálogos del vehículo, equipos y sus accesorios, preferiblemente en idioma español, de no ser así deberá acompañar traducción simple en idioma español; 6. Capacitar al personal de la institución que maneja los equipos adquiridos; 7. El periodo de garantía del vehículo será por el término de 2 años y limite en kilometraje. Los equipos biomédico también deben contar con la garantía del fabricante; 8. Garantizar la disponibilidad de repuestos por un término de CINCO (5) años; 9. Entregar el vehículo tipo ambulancia matriculado en la oficina de tránsito de Guadalupe Huila, con tarjeta de propiedad a nombre de la E.S.E HOSPITAL MUNICIPAL NUESTRA SEÑORA DE GUADALUPE, SOAT, RUNT y manifiesto de aduana y los manuales de operación tanto del vehículo como de los equipos biomédicos, dispositivos electrónicos, eléctricos, camilla principal y mobiliario instalado. 10. Asumir los costos de legalización que genere la celebración del presente contrato

Calle 4 # 9-61 Av. Cervantes Telefax: (8)8321052
e-mail: contáctenos@esehospitalnuestrasenoradeguadalupe-huila.gov.co
Página Web: www.esehospitalnuestrasenoradeguadalupe-huila.gov.co
"La salud compromiso de todos"



EMPRESA SOCIAL DEL ESTADO
HOSPITAL MUNICIPAL
NUESTRA SEÑORA DE GUADALUPE
GUADALUPE HUILA
NIT 813.007.875-9

y los del vehículo tipo ambulancia; 11. Constituir las pólizas que en virtud del presente contrato le sean exigidas y 12. Entregar el vehículo contratado conforme los colores, diseños e imágenes que ordene el comparador, para lo cual entregara el arte. 13. Anexar el formato de características técnico-mecánicas del vehículo para transporte de carga emitido directamente por el Ministerio de Transporte indicando el tipo de homologación del chasis, carrocería, o vehículo carrozado, con las características, medidas exactas de cada parte que conforma la carrocería de la ambulancia 14. Entregar registro sanitario INVIMA para los equipos que lo requieran conforme al decreto 4725 de 2005. **CLÁUSULA OCTAVA: INEXISTENCIA DEL VÍNCULO LABORAL.** El presente contrato no genera relación laboral alguna entre el **CONTRATANTE** y los empleados que EL **VENDEDOR** ocupe en el cumplimiento del objeto Contractual. Por lo tanto, los salarios, prestaciones sociales e indemnizaciones del personal del **VENDEDOR**, son de responsabilidad exclusiva del mismo. **CLÁUSULA NOVENA: OBLIGACIONES DEL CONTRATANTE.** En virtud del desarrollo del presente contrato el **CONTRATANTE** se compromete para con EL **VENDEDOR** a: 1. Cancelar al **CONTRATISTA** el valor total del contrato, en la forma estipulada en la Cláusula Segunda de este documento. 2. Exigir al **CONTRATISTA** el cumplimiento de las obligaciones previstas en el contrato con el fin de que reposen los antecedentes en la carpeta del contrato. 4. Dejar constancia escrita de todas las actuaciones, las órdenes o instrucciones que se imparta, son de obligatorio cumplimiento siempre y cuando estén de acuerdo con la ley y lo pactado. 5. Velar por el cumplimiento por parte del **VENDEDOR** de todas las obligaciones contraídas. 6. Llevar a cabo de mutuo acuerdo cualquier cambio en las condiciones técnicas que surjan durante el término de ejecución del contrato, previa solicitud escrita, plenamente justificada por parte del **CONTRATANTE**. **PARÁGRAFO:** Los gastos por concepto de matrícula del vehículo e impuestos a que haya lugar serán por cuenta de la ESE. **CLÁUSULA DECIMA: CONTROL EN LA EJECUCIÓN DEL PRESENTE CONTRATO.** El **CONTRATANTE** por conducto de la Gerencia o quien este delegue, supervisará y controlará la debida ejecución del presente Contrato por parte del **VENDEDOR**. Para tal efecto, tendrán las siguientes obligaciones: 1. Verificar que EL **VENDEDOR** cumpla con las obligaciones que asume por razón del Contrato. 2. Las demás inherentes a la función desempeñada. **CLÁUSULA DÉCIMA PRIMERA: GARANTÍA ÚNICA: EL VENDEDOR** se obliga a constituir a favor de La ESE HOSPITAL MUNICIPAL NUESTRA SEÑORA DE GUADALUPE, una garantía única en una compañía de seguros o entidad bancaria, legalmente constituida y autorizada para funcionar en Colombia que ampare los siguientes riesgos: **GARANTÍA DE CUMPLIMIENTO:** Por el 20% del valor total del contrato, la cual tendrá una vigencia igual a la de la ejecución del contrato y cuatro (4) meses más; **AMPARO DE CALIDAD DEL BIEN O SERVICIO Y CORRECTO FUNCIONAMIENTO DE LOS EQUIPOS EN LOS CONTRATOS DE SUMINISTROS:** no podrá ser inferior al equivalente al veinte por ciento (20%) del valor del contrato y su vigencia se extenderá de acuerdo a las características especiales de aquellos, observando en todo caso la mayor garantía para la entidad; **AMPARO DE RESPONSABILIDAD CIVIL EXTRA CONTRACTUAL FRENTE A TERCEROS DERIVADA DE LA EJECUCIÓN DEL CONTRATO:** no podrá ser inferior al equivalente al veinte por ciento (20%) del valor total del contrato y deberá extenderse por el plazo del mismo y seis (06) meses más; **AMPARO DE SALARIOS, PRESTACIONES SOCIALES E INDEMNIZACIONES:** será igual, cuando menos al equivalente cinco por ciento (5%) del valor total del contrato y deberá extenderse por el término de vigencia del contrato y tres (03) años más., **AMPARO DEVOLUCIÓN PAGO ANTICIPADO:** será equivalente al ciento por ciento (100%) del monto que el vendedor reciba, a título de pago anticipado, en dinero o en especie para la ejecución del mismo. la vigencia del esté amparo será igual a la fijada para el amparo de cumplimiento. **CLÁUSULA DÉCIMA SEGUNDA: CESIÓN - EL VENDEDOR** no podrá ceder el presente Contrato en todo o en parte a ninguna

Calle 4 # 9-61 Av. Cervantes Telefax: (8)8321052
e-mail: contáctenos@esehospitalnuestrasenoradeguadalupe-huila.gov.co
Página Web: www.esehospitalnuestrasenoradeguadalupe-huila.gov.co
"La salud compromiso de todos"



EMPRESA SOCIAL DEL ESTADO
HOSPITAL MUNICIPAL
NUESTRA SEÑORA DE GUADALUPE
GUADALUPE HUILA
NIT 813.007.875-9

persona natural o jurídica, nacional o extranjera, sin la autorización previa, expresa y escrita del **CONTRATANTE**, el cual puede reservarse las razones que tenga para negar la cesión. **CLÁUSULA DECIMA TERCERA: TERMINACIÓN, MODIFICACIÓN E INTERPRETACIÓN UNILATERAL** - Este Contrato está sujeto a las Cláusulas de Modificación, Terminación e Interpretación Unilaterales, por parte del **CONTRATANTE**, de acuerdo con lo establecido en los artículos 15, 16 y 17 de la Ley 80 de 1993. **CLAUSULA DECIMA CUARTA: DOCUMENTOS DEL CONTRATO** - Forman parte integral del presente Contrato los siguientes documentos: - Carta de invitación.- La oferta presentada por **VENDEDOR**.- La garantía de seriedad de oferta. **CLAUSULA DECIMA QUINTA: EJECUCIÓN Y PERFECCIONAMIENTO DEL CONTRATO:** El contrato se entiende perfeccionado con la firma del contrato por las partes, para su ejecución se debe acreditar la realización del Registro presupuestal; Aprobación de las Garantías Únicas, el pago de la estampilla Pro-deporte, pro-electrificación rural, y la publicación del contrato en la gaceta municipal, requisito que se entenderá cumplido con la presentación del recibo de pago expedido por la tesorería Municipal de Guadalupe Huila, dentro de los cinco (5) días siguientes a la firma del presente contrato. **CLAUSULA DECIMA SEXTA: INHABILIDADES E INCOMPATIBILIDADES:** El representante legal del **VENDEDOR** declara bajo la gravedad de juramento que no se encuentra incurso en ninguna causal de inhabilidad o incompatibilidad contempladas en el Artículo 8 de la Ley 80 de 1993 y de la Constitución Política. **CLAUSULA DECIMA OCTAVA: DOMICILIO LEGAL** - El domicilio donde se deben cumplir las obligaciones emanadas del presente contrato es la ciudad de Guadalupe - Huila. **CLÁUSULA DECIMA NOVENA: SUJECCIÓN A LA LEY COLOMBIANA** Para todos los efectos, este Contrato estará sujeto al derecho privado colombiano

En constancia a lo acordado, se firma por las partes en Guadalupe-H, el día catorce (14) Mayo de 2019

Por la E.S.E

SAUL MONTERO GARCÍA
Gerente

Por el vendedor

CARLOS ARTURO RAMIREZ VALENCIA
Representante Legal Industrias Enfacol S.A.S.

WILBER GONZALO NUÑEZ ROSERO
Asesor Jurídico - Revisó texto legal de la minuta
Sociedad Jurídica Consultora S.A.S.



HOSPITAL MUNICIPAL NUESTRA SEÑORA DE GUADALUPE
EMPRESA SOCIAL DEL ESTADO
GUADALUPE - HUILA

REGISTRO PRESUPUESTAL DEL COMPROMISO No.: 0283

Comprometido a: INDUSTRIAS ENFACOL S.A.S. – CARLOS ARTURO RAMIREZ VALENCIA

Documento No.: NIT: 900794176-9

Tipo soporte: Contrato No.: **044-2019**

Objeto: ADQUIRIR A TÍTULO DE COMPRAVENTA UN VEHÍCULO TIPO AMBULANCIA TAB 4X4, M-2019, – 0 KM, CON CARROCERÍA Y DOTADA, SEGÚN NORMA NTC 3729 CUARTA ACTUALIZACIÓN, RES. 2003-28/ MAYO/ 2014 DEL MINISTERIO DE SALUD Y LA PROTECCIÓN SOCIAL, PARA LA E.S.E DE GUADALUPE.

El funcionario responsable de presupuesto certifica que en el presupuesto de gastos de la vigencia fiscal del año **2019** se ha comprometido presupuestalmente el siguiente rubro:

C GASTOS DE INVERSIÓN
8000000 PROGRAMAS DE INVERSIÓN
80000001 PROGRAMAS DE INVERSIÓN
80000001 Programas de inversión

| Item | Código | Descripción | Vr compromiso | Saldo |
|------|----------|---|---------------|-------|
| 1 | 80000011 | Proyecto de infraestructura y/o Adquisición d | 220,000,000 | |

Valor: 220,000,000 Fecha expedición: 14-may-2019

Número del CDP que afectó este compromiso: 0281

CARMEN GISELA MUÑOZ CUELLAR
Registrado en el sistema

JENNY PAOLA CALDERON
Funcionario responsable



EMPRESA SOCIAL DEL ESTADO
HOSPITAL MUNICIPAL
NUESTRA SEÑORA DE GUADALUPE
GUADALUPE HUILA
NIT 813.007.875-9

ACTA DE INICIO DE EJECUCIÓN

CONTRATO DE COMPRAVENTA N° 044 DE 2019 CELEBRADO ENTRE LA EMPRESA SOCIAL DEL ESTADO HOSPITAL MUNICIPAL NUESTRA SEÑORA DE GUADALUPE Y INDUSTRIAS ENFACOL S.A.S. – CARLOS ARTURO RAMIREZ VALENCIA

| | | | | |
|---------------------------|---|---------|------|----------------------------|
| OBJETO | ADQUIRIR A TÍTULO DE COMPRAVENTA UN VEHÍCULO TIPO AMBULANCIA TAB 4X4, MODELO 2020, – 0 KILÓMETROS, COMPLETAMENTE CARROZADA Y DOTADA, SEGÚN NORMA NTC 3729 CUARTA ACTUALIZACIÓN, RESOLUCIÓN 2003 DEL 28 DE MAYO DE 2014 DEL MINISTERIO DE SALUD Y LA PROTECCIÓN SOCIAL, NORMA BATERÍA NTC 978, NORMA VIDRIOS NTC 1467; PARA LA E.S.E HOSPITAL MUNICIPAL NUESTRA SEÑORA DE GUADALUPE, DE ACUERDO CON LAS ESPECIFICACIONES TÉCNICAS SEÑALADAS EN EL DOCUMENTO TÉCNICO ANEXO. | | | |
| PLAZO INICIAL | Tres (03) meses | | | |
| FECHA SUSCRIPCIÓN | 14 Mayo del 2019 | | | |
| FECHA INICIO DE EJECUCIÓN | 21 Mayo del 2019 | | | |
| No. CDP | 0281 | No. RPC | 0283 | COD. PRESUPUESTAL 80000011 |
| VALOR CONTRATO | DOSCIENTOS VEINTE MILLONES DE PESOS (\$220.000.000.00) M/CTE IVA INCLUIDO | | | |
| FORMA DE PAGO | Para todos los efectos fiscales, el presente Contrato será por la suma de DOSCIENTOS VEINTE MILLONES DE PESOS (\$220.000.000.00) M/CTE IVA INCLUIDO, COMPRADOR Un 50% en calidad de pago anticipado, el cual se girará una vez sea aprobada la garantía que ampare en un 100% del valor y el excedente es decir el 50% restante, se pagará una vez se presente el acta de recibo a satisfacción por parte del supervisor del contrato. | | | |
| FECHA DE TERMINACIÓN | 21 Agosto del 2019 | | | |

En la sede la Empresa Social del Estado Hospital Municipal Nuestra Señora de Guadalupe (H), se reunieron, de una parte, **SAUL MONTERO GARCIA**, mayor de edad, vecino del Municipio de Guadalupe (H), identificado con la cédula de ciudadanía 19.373.699 expedida en Bogotá D.C, quien actúa en nombre y representación de la Empresa Social del Estado Hospital Municipal Nuestra Señora de Guadalupe (H), y quien ejercerá la supervisión en todos los aspectos técnico legales dentro del contrato de la referencia como **LA E.S.E.**, y por la otra, **CARLOS ARTURO RAMIREZ VALENCIA** identificado con la cédula de ciudadanía No. 1.034.282.760 expedida en Cali Valle del Cauca, en su calidad de Representante legal de la Empresa **INDUSTRIAS ENFACOL S.A.S.** Identificado con el NIT, **900.794.176-9**, designado y facultado para celebrar contratos mediante Certificado de Existencia y Representación Legal de la Cámara de Comercio que se anexa; quien en adelante y para efectos de este Contrato se denominará **EL VENDEDOR**, todo ello, a fin de dar inicio a la ejecución del contrato cuyas condiciones encabezan ésta acta.

Se le informó al CONTRATISTA acerca del contenido y alcance de las obligaciones convenidas, al tiempo que se delimitó la forma de ejecución futura del acuerdo. En ese orden y una vez revisadas las obligaciones y conforme los compromisos adquiridos, se da por iniciado al contrato de compraventa N° 044 de 2019.

Para constancia se firma el veintiuno (21) día del mes de Mayo de 2019.

Por la E.S.E

SAUL MONTERO GARCÍA
Gerente

Por el vendedor

CARLOS ARTURO RAMIREZ VALENCIA
Representante Legal Industrias Enfacol S.A.S.

Calle 4 # 9-61 Av. Cervantes Telefax: (8)8321052
e-mail: contáctenos@esehospitalnuestrasenoradeguadalupe-huila.gov.co
Página Web: www.esehospitalnuestrasenoradeguadalupe-huila.gov.co
"La salud compromiso de todos"



EMPRESA SOCIAL DEL ESTADO
HOSPITAL MUNICIPAL
NUESTRA SEÑORA DE GUADALUPE
GUADALUPE HUILA
NIT 813.007.875-9

ACTA DE SUSPENSIÓN No. 001-2019 AL CONTRATO DE COMPRAVENTA No 044 DE 2019.
CELEBRADO ENTRE LA EMPRESA SOCIAL DEL ESTADO HOSPITAL MUNICIPAL NUESTRA
SEÑORA DE GUADALUPE E INDUSTRIAS ENFACOL S.A.S. – CARLOS ARTURO RAMIREZ
VALENCIA

| | | | | | |
|---------------------------|---|---------|------|-------------------|----------|
| OBJETO | ADQUIRIR A TÍTULO DE COMPRAVENTA UN VEHÍCULO TIPO AMBULANCIA TAB 4X4, MODELO 2020, – 0 KILÓMETROS, COMPLETAMENTE CARROZADA Y DOTADA, SEGÚN NORMA NTC 3729 CUARTA ACTUALIZACIÓN, RESOLUCIÓN 2003 DEL 28 DE MAYO DE 2014 DEL MINISTERIO DE SALUD Y LA PROTECCIÓN SOCIAL, NORMA BATERÍA NTC 978, NORMA VIDRIOS NTC 1467; PARA LA E.S.E HOSPITAL MUNICIPAL NUESTRA SEÑORA DE GUADALUPE, DE ACUERDO CON LAS ESPECIFICACIONES TÉCNICAS SEÑALADAS EN EL DOCUMENTO TÉCNICO ANEXO. | | | | |
| PLAZO INICIAL | Tres (03) meses | | | | |
| FECHA SUSCRIPCIÓN | 14 Mayo del 2019 | | | | |
| FECHA INICIO DE EJECUCIÓN | 21 Mayo del 2019 | | | | |
| No. CDP | 0281 | No. RPC | 0283 | COD. PRESUPUESTAL | 80000011 |
| VALOR CONTRATO | DOSCIENTOS VEINTE MILLONES DE PESOS (\$220.000.000.00) M/CTE IVA INCLUIDO | | | | |
| FORMA DE PAGO | Para todos los efectos fiscales, el presente Contrato será por la suma de DOSCIENTOS VEINTE MILLONES DE PESOS (\$220.000.000.00) M/CTE IVA INCLUIDO, COMPRADOR Un 50% en calidad de pago anticipado, el cual se girará una vez sea aprobada la garantía que ampare en un 100% del valor y el excedente es decir el 50% restante, se pagará una vez se presente el acta de recibo a satisfacción por parte del supervisor del contrato. | | | | |
| FECHA DE TERMINACIÓN | 21 Agosto del 2019 | | | | |

En el municipio de Guadalupe a los dieciséis (16) días del mes de agosto de dos mil diecinueve (2019), se procede a suspender la ejecución del contrato de Compraventa No. 044 de 2019, teniendo en cuenta las siguientes circunstancias:

1. Que el plazo para la ejecución del contrato de compraventa No. 044 de 2019 está pactado hasta el día 21 de Agosto de 2019, encontrándose vigente a la fecha.
2. Por solicitud del contratista mediante oficio del 14 de agosto de 2019, solicita la suspensión en el plazo de ejecución del contrato No. 044 de 2019 argumentando lo siguiente: *"debido a que la empresa que nos suministra los equipos tecnológicos, que se ensamblan en el vehículo tipo ambulancia tab 4x4, no cuenta con la totalidad de los ítems detallados en el contrato ya que unos se deben importar debido a que ya no se comercializan en nuestro país, por tal razón es necesario la importación de estos elementos, para cumplir satisfactoriamente con el contrato solicita suspensión en el plazo de ejecución.*
3. Que el contratista manifiesta que estos elementos ya fueron solicitados por proveedores nacionales, por tal razón inician proceso de importación y en algunos casos pueden demorarse entre 60 días a 90 días, debido a que los envíos los realizan por contenedor y estos hasta no cumplir con el cupo de carga no son despachados. causa por la cual se solicita la suspensión del contrato.



EMPRESA SOCIAL DEL ESTADO
HOSPITAL MUNICIPAL
NUESTRA SEÑORA DE GUADALUPE
GUADALUPE HUILA
NIT 813.007.875-9

4. Atendiendo las condiciones aquí descritas, resuelta convenientes suspender temporalmente la ejecución del contrato, en la medida que las causas aducidas no obedecen a la voluntad de las partes.
5. Por lo anterior se resuelve suspender temporalmente la ejecución del contrato hasta tanto sean superadas las causas manifestada en el presente documento.
6. Esta suspensión no genera reconocimientos económicos adicionales al CONTRATISTA como tampoco variaciones en las condiciones contractuales.
7. Se deja constancia al contratista de la obligación de ampliar las garantías establecidas en la cláusula décima primera del contrato de Compraventa No. 044 de 2019.

Para constancia de lo anterior, se firma la presente acta, a los dieciséis (16) días del mes de agosto de dos mil diecinueve (2019).

Por la E.S.E

SAÚL MONTERO GARCÍA
Gerente

Por el vendedor

CARLOS ARTURO RAMIREZ VALENCIA
Representante Legal Industrias Enfacol S.A.S.

CATERINE ISABEL TURIZO BELTRAN
Asesor Jurídico - Revisó texto legal de la minuta
SOCIEDAD JURIDICA CONSULTORA S.A.S.



ACTA DE REINICIO No.1 AL CONTRATO DE COMPRAVENTA No 044 DE 2019.

| | | | | | |
|---------------------------|---|---------|------|-------------------|----------|
| OBJETO | ADQUIRIR A TÍTULO DE COMPRAVENTA UN VEHÍCULO TIPO AMBULANCIA TAB 4X4, MODELO 2020. - 0 KILÓMETROS, COMPLETAMENTE CARROZADA Y DOTADA, SEGÚN NORMA NTC 3729 CUARTA ACTUALIZACIÓN, RESOLUCIÓN 2003 DEL 28 DE MAYO DE 2014 DEL MINISTERIO DE SALUD Y LA PROTECCIÓN SOCIAL, NORMA BATERÍA NTC 978, NORMA VIDRIOS NTC 1467; PARA LA E.S.E HOSPITAL MUNICIPAL NUESTRA SEÑORA DE GUADALUPE, DE ACUERDO CON LAS ESPECIFICACIONES TÉCNICAS SEÑALADAS EN EL DOCUMENTO TÉCNICO ANEXO. | | | | |
| PLAZO INICIAL | Tres (03) meses | | | | |
| FECHA SUSCRIPCIÓN | 14 Mayo del 2019 | | | | |
| FECHA INICIO DE EJECUCIÓN | 21 Mayo del 2019 | | | | |
| SUSPENSIÓN | 16 de agosto 2019 | | | | |
| No. CDP | 0281 | No. RPC | 0283 | COD. PRESUPUESTAL | 80000011 |
| VALOR CONTRATO | DOSCIENTOS VEINTE MILLONES DE PESOS (\$220.000.000.00) M/CTE IVA INCLUIDO | | | | |
| FORMA DE PAGO | Para todos los efectos fiscales, el presente Contrato será por la suma de DOSCIENTOS VEINTE MILLONES DE PESOS (\$220.000.000.00) M/CTE IVA INCLUIDO, COMPRADOR Un 50% en calidad de pago anticipado, el cual se girará una vez sea aprobada la garantía que ampare en un 100% del valor y el excedente es decir el 50% restante, se pagará una vez se presente el acta de recibo a satisfacción por parte del supervisor del contrato. | | | | |

En el municipio de Guadalupe a los doce (12) días del mes de Diciembre de dos mil diecinueve (2019), se procede a reiniciar la ejecución del contrato de Compraventa No. 044 de 2019, teniendo en cuenta que las circunstancias que ocasionados la suspensión del contrato el pasado 16 de agosto 2019, ya se superaron, quedando el contratista obligado a ampliar las garantías establecidas en la cláusula décima primera del contrato de Compraventa No. 044 de 2019, en los términos de la presente Acta.

Para constancia de lo anterior, se firma la presente acta, a los doce (12) días del mes de Diciembre de dos mil diecinueve (2019).

Por la E.S.E

SAÚL MONTERO GARCÍA
Gerente

Por el vendedor

CARLOS ARTURO RAMIREZ VALENCIA
Representante Legal Industrias Enfacol S.A.S.

CATERINE ISABEL TURIZO BELTRAN

Asesor Jurídico - Revisó texto legal de la minuta

SOCIEDAD JURIDICA CONSULTORA S.A.S.

Calle 4 # 9-61 Av. Cervantes Telefax: (8)8321052

e-mail: contáctenos@esehospitalnuestrasenoradeguadalupe-huila.gov.co

Página Web: www.esehospitalnuestrasenoradeguadalupe-huila.gov.co

"La salud compromiso de todos"



EMPRESA SOCIAL DEL ESTADO
HOSPITAL MUNICIPAL
NUESTRA SEÑORA DE GUADALUPE
GUADALUPE HUILA
NIT 813.007.875-9

ACTA DE SUPERVISION DE CPS N° 044

CONTRATO DE COMPRAVENTA No 044 DE 2019 CELEBRADO ENTRE LA EMPRESA SOCIAL DEL ESTADO HOSPITAL MUNICIPAL NUESTRA SEÑORA DE GUADALUPE E INDUSTRIAS ENFACOL S.A.S. – CARLOS ARTURO RAMIREZ VALENCIA

| | | | | |
|-----------------------------------|---|---------|---|----------------------------|
| OBJETO | ADQUIRIR A TÍTULO DE COMPRAVENTA UN VEHÍCULO TIPO AMBULANCIA TAB 4X4, MODELO 2020, – 0 KILÓMETROS, COMPLETAMENTE CARROZADA Y DOTADA, SEGÚN NORMA NTC 3729 CUARTA ACTUALIZACIÓN, RESOLUCIÓN 2003 DEL 28 DE MAYO DE 2014 DEL MINISTERIO DE SALUD Y LA PROTECCIÓN SOCIAL, NORMA BATERÍA NTC 978, NORMA VIDRIOS NTC 1467; PARA LA E.S.E HOSPITAL MUNICIPAL NUESTRA SEÑORA DE GUADALUPE, DE ACUERDO CON LAS ESPECIFICACIONES TÉCNICAS SEÑALADAS EN EL DOCUMENTO TÉCNICO ANEXO. | | | |
| PLAZO INICIAL | Tres (03) meses | | | |
| FECHA SUSCRIPCIÓN | 14 Mayo del 2019 | | | |
| FECHA INICIO DE EJECUCIÓN | 21 Mayo del 2019 | | | |
| SUSPENSIÓN | 16 Agosto del 2019 | | | |
| REINICIO | 12 Diciembre del 2019 | | | |
| No. CDP | 0281 | No. RPC | 0283 | COD. PRESUPUESTAL 80000011 |
| VALOR | DOSCIENTOS VEINTE MILLONES DE PESOS (\$220.000.000.00) M/CTE IVA INCLUIDO | | | |
| CONSECUTIVO ORD. COMPRA – ALMACEN | OC002969 | | | |
| No. FACTURA | EF-74 | VALOR | DOSCIENTOS VEINTE MILLONES DE PESOS (\$220.000.000.00) M/CTE IVA INCLUIDO | |
| VALOR SIN EJECUTAR | CERO PESOS M/CTE (\$ 0.00) | | | |
| FORMA DE PAGO | Para todos los efectos fiscales, el presente Contrato será por la suma de DOSCIENTOS VEINTE MILLONES DE PESOS (\$220.000.000.00) M/CTE IVA INCLUIDO, COMPRADOR Un 50% en calidad de pago anticipado, el cual se girará una vez sea aprobada la garantía que ampare en un 100% del valor y el excedente es decir el 50% restante, se pagará una vez se presente el acta de recibo a satisfacción por parte del supervisor del contrato. | | | |
| FECHA DE TERMINACIÓN | 17 Diciembre del 2019 | | | |

El día 12 Diciembre del 2019, se verifico el cumplimiento de las obligaciones a cargo del contratista **CARLOS ARTURO RAMIREZ VALENCIA** identificado con la cédula de ciudadanía No. 1.034.282.760 expedida en Cali Valle del Cauca, en su calidad de Representante legal de la Empresa **INDUSTRIAS ENFACOL S.A.S.** Identificado con el NIT. **900.794.176-9**, designado y facultado para celebrar contratos mediante Certificado de Existencia y Representación Legal de la Cámara de Comercio que se anexa; quien en adelante y para efectos de este Contrato se denominará **EL VENDEDOR**, de lo cual se puede certificar que cumplió a cabalidad con lo señalado en la factura presentada, por lo anterior doy viabilidad administrativa para proceder a los trámites correspondientes al pago.

SAUL MONTERO GARCIA
Gerente



**EMPRESA SOCIAL DEL ESTADO
HOSPITAL MUNICIPAL
NUESTRA SEÑORA DE GUADALUPE
GUADALUPE HUILA
NIT 813.007.875-9**

ACTA DE LIQUIDACIÓN

CONTRATO DE COMPRAVENTA No 044 DE 2019 CELEBRADO ENTRE LA EMPRESA SOCIAL DEL ESTADO HOSPITAL MUNICIPAL NUESTRA SEÑORA DE GUADALUPE E INDUSTRIAS ENFACOL S.A.S. – CARLOS ARTURO RAMIREZ VALENCIA

| | | | | | |
|----------------------------------|--|----------------|------|--------------------------|----------|
| OBJETO | ADQUIRIR A TÍTULO DE COMPRAVENTA UN VEHICULO TIPO AMBULANCIA TAB 4X4, MODELO 2020. - 0 KILOMETROS, COMPLETAMENTE CARROZADA Y DOTADA, SEGÚN NORMA NTC 3729 CUARTA ACTUALIZACIÓN, RESOLUCIÓN 2003 DEL 28 DE MAYO DE 2014 DEL MINISTERIO DE SALUD Y LA PROTECCIÓN SOCIAL, NORMA BATERÍA NTC 978, NORMA VIDRIOS NTC 1467, PARA LA E.S.E HOSPITAL MUNICIPAL NUESTRA SEÑORA DE GUADALUPE, DE ACUERDO CON LAS ESPECIFICACIONES TÉCNICAS SEÑALADAS EN EL DOCUMENTO TÉCNICO ANEXO | | | | |
| PLAZO INICIAL | Tres (03) meses | | | | |
| FECHA SUSCRIPCIÓN | 14 Mayo del 2019 | | | | |
| FECHA INICIO DE EJECUCIÓN | 21 Mayo del 2019 | | | | |
| SUSPENSIÓN | 16 Agosto del 2019 | | | | |
| REINICIO | 12 Diciembre del 2019 | | | | |
| No. CDP | 0261 | No. RPC | 0283 | COD. PRESUPUESTAL | 80000011 |
| VALOR EJECUTADO | DOSCIENTOS VEINTE MILLONES DE PESOS (\$220.000.000.00) M/CTE IVA INCLUIDO | | | | |
| VALOR SIN EJECUTAR | CERO PESOS M/CTE (\$ 0.00) | | | | |
| FORMA DE PAGO | Para todos los efectos fiscales, el presente Contrato será por la suma de DOSCIENTOS VEINTE MILLONES DE PESOS (\$220.000.000.00) M/CTE IVA INCLUIDO, COMPRADOR Un 50% en calidad de pago anticipado, el cual se girará una vez sea aprobada la garantía que ampare en un 100% del valor y el excedente es decir el 50% restante, se pagará una vez se presente el acta de recibo a satisfacción por parte del supervisor del contrato | | | | |
| FECHA DE TERMINACIÓN | 17 Diciembre del 2019 | | | | |

En la sede la Empresa Social del Estado Hospital Municipal Nuestra Señora de Guadalupe (H), se reunieron, de una parte, **SAUL MONTERO GARCIA**, mayor de edad, vecino del Municipio de Guadalupe (H), identificado con la cédula de ciudadanía 19.373.699 de Bogotá D.C., quien actúa en nombre y representación de la Empresa Social del Estado Hospital Municipal Nuestra Señora de Guadalupe (H), y quien ejercerá la supervisión en todos los aspectos técnico legales dentro del contrato de la referencia como LA E.S.E., y por la otra **CARLOS ARTURO RAMIREZ VALENCIA** identificado con la cédula de ciudadanía No. 1.034.282.760 expedida en Cali Valle del Cauca, en su calidad de Representante legal de la Empresa **INDUSTRIAS ENFACOL S.A.S.** Identificado con el NIT. 900.794.176-9, designado y facultado para celebrar contratos mediante Certificado de Existencia y Representación Legal de la Cámara de Comercio que se anexa; quien en adelante y para efectos de este Contrato se denominará **EL VENDEDOR**, todo ello a fin de dar terminación a la ejecución del contrato cuyo OBJETO esta descrito en el objeto contractual

Se le informó al CONTRATISTA acerca del contenido y alcance de las obligaciones convenidas, al tiempo que se delimitó la forma de ejecución futura del acuerdo. En ese orden y una vez revisadas las obligaciones y conforme los compromisos adquiridos, se da por terminado el contrato de compraventa N° 044 de 2019.

Para constancia se firma a los veintinueve (21) días del mes de Diciembre de 2019.

Por la E.S.E.

SAUL MONTERO GARCIA
Gerente

Por el vendedor

CARLOS ARTURO RAMIREZ VALENCIA
Representante Legal Industrias Enfacol S.A.S.

Calle 4 # 9-61 Av. Cervantes Telefax: (8)8321052
e-mail: contáctenos@esehospitalnuestrasenoradeguadalupe-huila.gov.co
Página Web: www.esehospitalnuestrasenoradeguadalupe-huila.gov.co
"La salud compromiso de todos"

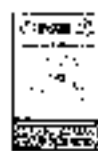

| | |
|----------------------------------|---|
| ENTIDAD CONTRATANTE | RED DE SALUD DEL CENTRO E.S.E. NIT. 805.027.261-3 |
| CONTRATISTA | INDUSTRIAS ENFACOL S.A.S. NIT. 900.794.176-9 |
| OBJETO | EL CONTRATISTA SE OBLIGA A VENDER Y ENTREGAR A LA RED DE SALUD DEL CENTRO E.S.E. CUATRO (4) AMBULANCIAS NUEVAS, CERD KILÓMETROS, DE TRANSPORTE ASISTENCIAL BÁSICO (TAB), INSTALADAS EN VEHICULOS NISSAN URVAN TIPO PANEL TECHO ALTO, MODELO 2020, DE CONFORMIDAD CON LA NORMATIVIDAD VIGENTE QUE REGULA LA MATERIA. |
| VALOR | OCHO CIENTOS MILLORES DE PESOS (\$800.000.000,00) IVA INCLUIDO |
| PLAZO | EL PLAZO DE EJECUCIÓN DEL PRESENTE CONTRATO DE COMPRAVENTA ES DE TRES(3) MESES, CONTADOS A PARTIR DEL DOS (2) DE MARZO DE 2020 HASTA EL DOS(02) DE JUNIO DE 2020. |
| RESPONSABILIDAD PRESUPUESTAL N°. | 285 DEL 24 DE FEBRERO DE 2020 |

Entre los suscritos a saber, **JORGE ENRIQUE TAMAYO NARANJO**, mayor de edad, domiciliado en Cali, identificado con la cedula de ciudadanía N° 94.510.789, obrando en nombre y representación de la **RED DE SALUD DEL CENTRO E.S.E.**, descentralizada, con personería jurídica, patrimonio propio y autonomía administrativa, de acuerdo a lo señalado en el artículo 194 de la Ley 100 de 1993 y su Decreto Reglamentario 1876 de 1994, con domicilio en la ciudad de Cali con NIT 805.027.261-3, en calidad de Gerente Encargado, según Decreto de Encargo No. 4112.010.20.0002 del 01 de enero de 2020 y Acta de Posesión No. 0038 el 01 de enero de 2020, con un para efectos del presente contrato se denominará **EL CONTRATISTA** de una parte y de la otra **INDUSTRIAS ENFACOL S.A.S.**, entidad registrada en la Cámara de Comercio de Cali el día 25 de noviembre de 2014, bajo el número 15872 del Libro IX, sociedad identificada con número de NIT. 900.794.176-9, domiciliada en Cali, representada legalmente por **CARLOS ARTURO RAMIREZ VALENCIA**, mayor de edad, identificado con cedula de ciudadanía N°. 1.004.282.760 expedida en Cali, quien para efectos del presente contrato de compraventa se denominará **EL CONTRATISTA**, hemos convenido celebrar el presente **CONTRATO DE COMPRAVENTA**, contenido en las cláusulas que a continuación se estipulan, previas las siguientes consideraciones 1) Que el artículo 48 de la Constitución Política consagra la salud como derecho fundamental, a cual tienen derecho todos los ciudadanos sin distinción de raza, sexo, edad y condición social y el cual será prestado por entidades públicas y privadas. 2) Que la Constitución Política de Colombia en su artículo 49 establece que la atención de la salud es un servicio público a cargo del Estado, donde se debe garantizar a todas las personas el acceso a los servicios de salud, promoción, protección y recuperación de la salud. Así mismo, el Estado le corresponde organizar, dirigir y reglamentar la prestación de servicio de salud a los habitantes conforme a los principios de eficiencia, universalidad, igualdad y solidaridad. 3) Que la Ley 100 de 1995 amplió las coberturas del Sistema de Seguridad Social y estableció como principios básicos de la SS, la calidad, la oportunidad y la eficiencia. 3) Que la Constitución y la Ley han otorgado a las entidades del Estado

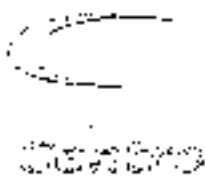

CONTRATO DE COMPRAVENTA No. 1-05-08-001-2020



correspondientes la responsabilidad de la prestación del servicio de salud, dando cumplimiento a los derechos fundamentales y la creación de las condiciones para que se ejerzan estos derechos 4) Que la Red de Salud del Centro L.S.C. como entidad descentralizada debe coadyuvar en la consecución de los fines de Estado, atendiendo que su función primordial como Empresa Social del Estado radica en la prestación de servicios de salud, dando cumplimiento a los principios constitucionales que orientan el referido servicio 5) Que la ESE como empresa, debe generar mecanismos de contratación que le permitan ofrecer la eficiencia, la calidad y la oportunidad, y es así que en materia contractual se rige por el derecho privado y se sujeta a lo previsto en el Acuerdo Municipal 106 de 2003, Acuerdo de Junta Directiva No. 001 de 2003 y el Acuerdo N°. 1.02.08.2014 de junio 04 de 2014. 6) Que en el artículo 25 de Acuerdo No. 001 de 2003, "Por el cual se expiden los Estatutos Internos de la Red de Salud del Centro L.S.C.", que gobierna las atribuciones del Gerente, se dispone que éste, en su calidad de Representante Legal, se encuentra facultado para celebrar o ejecutar todos los actos o contratos comprendidos dentro del objeto empresarial y los que se relacionen con la existencia y funcionamiento, de conformidad con la ley y estatuto básico y los presentes estatutos internos. 7) Que de igual manera el artículo 31 del referido Acuerdo, denominado "Funciones", en su numeral 5 determina que es función del Gerente "Ordenar los gastos, dictar los actos, realizar las operaciones y celebrar los contratos necesarios para el cumplimiento del objeto, funciones y actividades principales o complementarias, directas o conexas de la empresa, de acuerdo con las normas legales vigentes. 8) Que las condiciones físicas que han de cumplir las instituciones de salud se encuentran reguladas en la normativa que regula su habilitación, contenida en la Resolución 2003 de 2014, "Por la cual se definen los procedimientos y condiciones de inscripción de los Prestadores de Servicios de Salud y de habilitación de servicios de salud", las cuales han de tenerse tanto para su otorgamiento como para su conservación. 9) Que la referida Resolución establece las condiciones de habilitación que deben cumplir los Prestadores de Servicios de Salud para su entrada y permanencia en el Sistema Obligatorio de Garantía de Calidad de la Atención de Salud. Dentro de las cuales se encuentran las siguientes: 1. Capacidad Técnico-Administrativa. 2. Suficiencia Patrimonial y Financiera. 3. Capacidad Tecnológica y Científica. 10) Que el numeral 2.3 de la Resolución N° 00002003 de 2014, establece que la formulación de estándares de las condiciones de Capacidad Tecnológica y Científica está orientada por los principios de Eficacia, Esencialidad y Seguridad, condiciones, que tienen como misión proteger y dar seguridad a los usuarios al garantizar el cumplimiento de unas condiciones esenciales para el funcionamiento de un prestador de servicios de salud, a partir de los estándares de habilitación". 11) Que "Los estándares de habilitación son las condiciones tecnológicas y científicas mínimas e indispensables para la prestación de servicios de salud, aplicables a cualquier prestador de servicios de salud independientemente del servicio que éste ofrezca. Los estándares de habilitación son principalmente de estructura y definen el punto en el cual los beneficiarios superan a los riesgos". 12) Que "Los estándares buscan de igual forma atender la seguridad del paciente, entendida como el conjunto de elementos estructurales, procesos, instrumentos y metodologías basados en evidencias científicamente probadas que propenden por minimizar el riesgo de sufrir un evento adverso en el proceso de atención de salud o de mitigar sus consecuencias" 13) Que los estándares aplicables son siete (7) así: Talento humano, Infraestructura, Dotación, Medicamentos dispositivos médicos e insumos, Procesos Prioritarios, Historia Clínica y Registros e Interdependencia". 14) Que en

Básico, estableciendo para el Estándar de Infraestructura varios ítemos, entre de los cuales se encuentran los siguientes: *Las ambulancias terrestres, fluviales o marítimas, además de los requisitos exigidos por el sector salud, deben cumplir con los que para este tipo de servicios determinen las autoridades de tránsito (terrestre, fluvial o marítimo)* 16) Que la Red de Salud del Centro E.S.E. en desarrollo de la misión y visión de la empresa, oferta servicios de salud de Traslado Asistencial Básico (TAB) y Traslado Asistencial Medicalizado (TAM) a la población del municipio de Santiago de Cali y zonas aledañas, o anterior, en ejecución del Proceso del Pool de Ambulancias de la F.S.E. Centro, de igual forma, a través de la unidad de negocios - Sistema Integrado de Comunicaciones (S.I.C.C.), la Red Centro presta los servicios de referencia y contra referencia 17) Que el Pool de Ambulancias de la Red de Salud del Centro E.S.E. es quien se encuentra actualmente administrando el servicio de Traslado de pacientes en el Municipio de Santiago de Cali en lo relativo al sector público servicio de traslado de pacientes que se ha incrementado continuamente considerando, que se ha logrado extender la prestación de este servicio a personas que se encuentran domiciliadas en zonas aledañas al Municipio de Santiago de Cali e incluso, en zonas que se creía imposible que este servicio pudiera llegar. Siendo la RED DE SALUD DEL CENTRO E.S.E., la primera institución pública en Colombia que recibió certificación en el servicio de Traslado Asistencial Básico de pacientes. 18) Que la Red de Salud del Centro E.S.E. requiere realizar la compra de CUATRO (4) ambulancias para traslado asistencial básico (TAB) de conformidad con la normatividad vigente que regula la materia, con el objeto de contar con una mayor disponibilidad de ambulancias para cubrir la demanda de traslado de pacientes que se presentan en el Municipio de Santiago de Cali y garantizar la oportunidad en la prestación de estos servicios en cumplimiento a su sistema de referencia y contra referencia que debe atender como institución prestadora de servicios de salud. 19) Que al contar con mayor dotación de ambulancias, se permite a la ESE aumentar la capacidad en los traslados de paciente, mejorar la oportunidad de respuesta a las solicitudes de traslado requeridas por las diferentes instituciones de salud en Santiago de Cali y sus alrededores; a igual, que fortalezca el parque automotor del Pool de Ambulancias, cumpliendo con la normatividad vigente para la acreditación de este servicio, de acuerdo con las competencias asignadas por la Ley, con eficiencia, calidad y oportunidad, con la finalidad de prevenir y curar a enfermedad de la población. 20) Que en ese sentido la Red de Salud del Centro E.S.E. presentó ante el Ministerio de Salud y Protección Social proyecto para la asignación de recursos con destinación a la adquisición de vehículos de transporte asistencial básico y medicalizado – TAB y TAM 21) Que mediante la Resolución 953 del 23 de abril de 2019, el Ministerio determinó los criterios para la asignación de recursos del rubro del Presupuesto General de la Nación “Mejoramiento de la Red de Urgencias y Atención de Enfermedades Catastróficas y Accidentes de Tránsito”, proyecto destinado a la financiación del transporte asistencial y componente de traslado. 22) Que el Comité Asesor para la Asignación de Recursos – CAAR, en sesión del 31 de octubre de 2019, recomendó la asignación de recursos a dieciocho (18) proyectos de inversión viabilizados para la adquisición de vehículo de transporte asistencial tipo ambulancia TAB y TAM. Luego de aplicar los criterios de priorización y focalización definidos en la Resolución 953 de 2019. 23) Que entre de los dieciocho (18) proyectos de inversión viabilizados para la adquisición de vehículos de transporte asistencial tipo ambulancia, se encuentra el proyecto de la Red de Salud del Centro E.S.E., para lo cual, el Ministerio de Salud y Protección Social actuando dentro de los parámetros constitucionales y legales, mediante la Resolución Nº. 0003374 del 16 de diciembre de 2019 direccionó los recursos para el financiamiento del Proyecto “Mejoramiento de la Red Nacional de Urgencias y Atención de Enfermedades Catastróficas y Accidentes de Tránsito (Servicios Integrales de Salud)”, y asignó la suma de OCHOCIENTOS MILLONES DE PESOS (\$800.000.000.00) M/Cde, a la Red de Salud del Centro ESE – Hospital Primitivo Iglesias, para la compra de cuatro (4) ambulancias para traslado asistencial básico (TAB) 24) Que en consecuencia de lo anterior, la Red de Salud

del Centro E.S.E. tiene la necesidad de contratar la venta y entrega de cuatro (4) ambulancias para traslado asistencial básico (TAB). 25) Que agotado el proceso de contratación establecido en el Capítulo IV del Acuerdo N°. 1 02.39 2014 de junio 04 de 2014, Capítulo denominado "Contratación Directa" se seleccionó la propuesta presentada por **INDUSTRIAS ENFACOL S.A.S.** 26) Que exista el Certificado de Disponibilidad N°. 285 de febrero 24 de 2020, para el presente Contrato de Compraventa, **CLÁUSULA PRIMERA.- OBJETO-EL CONTRATISTA** se obliga a vender y entregar a la Red de Salud del Centro E.S.E. cuatro (4) ambulancias nuevas con kilómetros, de Transporte Asistencia Básico (TAB), instaladas en vehículos NISSAN URVAN TIPO PANFI TFCHO AL TO modelo 2020, de conformidad con la normatividad vigente que regule la materia de conformidad a la propuesta presentado por el contratista, la cual forma parte integral del presente contrato de compraventa. **PARAGRAFO: ESPECIFICACIONES TÉCNICAS DE LAS AMBULANCIAS**

ADECUACIÓN DE VEHICULO

- Pautación de la división piso techo entre la cabina del conductor y el área del paciente, fabricada en lámina forrada en MDF de 15mm, formada por el área de conductor en moqueta gris y por el área del paciente en tela.
 - Piso 100% en lámina aluminio alfafor, lámina en acero inoxidable en el área de desplazamiento de la camilla rampa en acero inoxidable para apoyo de la camilla, permitiendo su limpieza con cualquier tipo de solución jabonosa, ácida o alcalina, remachados en su totalidad a la carrocería y sellados herméticamente en sus uniones con Sikaflex.
 - Uno (1) Sillabancopara el tripulante ubicado en la cabeza de la camilla, con cinturón de seguridad de dos (2) puntos, instalada en la parte izquierda del compartimiento del paciente.
 - Una (1) Banca lateral con tres espaldares individuales con cabecero y cinturón ajustado abatible hacia arriba para el personal paramédico equipada con seis (6) cinturones de seguridad y compartimento anterior para bodega de posacarretilla. Esta banca puede ser utilizada como segunda camilla cuando así se requiera.
 - Forro interior del techo y laterales parte superior en paneles de fibra de vidrio de 4 milímetros con división en el centro, materiales resistentes al oxido, mono y agentes orgánicos e inorgánicos.
 - Carrocerías laterales y puertas parte inferior en lámina Aluminio Alfafor, material resistente a la humedad y a agentes patógenos.
 - Ventana con marco de aluminio, vidrios corredizos incoloros de seguridad según la norma NTC 1467 de ICONTEC con su respectiva chapa.
 - Aislamiento de puertas y techo en copoli de 40 milímetros de alta densidad.
 - Un (1) Gabinete, consola fabricado en RH piso techo con enchufe en Formica resistente al agua, para ubicación del sistema de oxígeno el cual cuenta con visual desde el área del paciente al regulador y manómetro, al igual que para el sistema de succión y el equipo para médico, sistema de sustitución de la bolsa de oxígeno por el área de paciente, y albergar a silla de ruedas y Camilla. Con bordes alzados y portazucias corredizas de acrílico transparente los cuales serán identificados de acuerdo a su especificación así:
- AZUL: Sistema Respiratorio
 - ROJO: Sistema Circulatorio

- Dos (2) puertas laterales en la cabina de conducción originales del vehículo con seguro con llave y acceso control interno, con una franja de cinta reflectiva de color rojo, de tal manera que la señalización es máxima cuando la puerta está abierta.
- Una (1) Puerta trasera original del vehículo con dos vidrios fijos de seguridad polarizados, una manija exterior con su respectiva llave, un Switch de cortesía para indicador de puerta abierta con una franja de cinta reflectiva de color rojo, de tal manera que la señalización es máxima cuando las puertas están abiertas.
- Una (1) Puerta lateral derecha con llave original del vehículo con seguro, llave, con vidrios corredizos de seguridad polarizados, dos manijas interior y exterior y seguro con llave y una franja de cinta reflectiva de color rojo, de tal manera que la señalización es máxima cuando la puerta está abierta.
- Una (1) Puerta lateral izquierda con llave original del vehículo con vidrio fijo de seguridad polarizados, dos manijas interior y exterior y seguro con llave, con una franja de cinta reflectiva de color rojo, de tal manera que la señalización es máxima cuando la puerta está abierta.
- Dos (2) Martillos rompevidrios

"Todas las puertas de acceso dependen de la temperatura y son a propósito de evitar la entrada de aire, agua, polvo al interior del vehículo. Según NORMA NTC 1467."

SISTEMA ELÉCTRICO: La ambulancia poseerá dos (2) sistemas eléctricos independientes.

Primer Sistema Eléctrico

- Proveniente del vehículo que además extenderá por lo menos dos (2) tomacorrientes bien identificados, protegidos por un breaker independiente de tal manera que un corto circuito producido por un equipo no afecte al resto de los restantes, para conectar equipo 2 voltios sub bases en el área de paciente.
- Proveniente de un sistema de convertidor de corriente de 12 voltios a 110 voltios, con 1000 vatios y que operará únicamente en el compartimento del paciente. Habrá cuatro (4) tomacorrientes de 110 voltios en la ambulancia.

Segundo Sistema Eléctrico

- El segundo sistema eléctrico será alimentado por dos (2) baterías de acuerdo con la **Norma NTC 978 del contee**, ubicada en el compartimento de conductor (Original de fábrica) y la otra será ubicada en un compartimento del mueble en la parte lateral izquierda, estas serán recargadas por el alternador original del vehículo.
- El convertidor estará instalado en la parte delantera de vehículo debajo de la silla de acompañante en la cabina de conducción.
- Toda la instalación de la carrocería se encuentra canalizada y protegida por medio de una coraza.
- Todos los circuitos serán alimentados por cargas independientes precedidas de una caja porta fusibles (de fácil accesibilidad para su eventual sustitución) proviniendo de la entrada al consumo de su carga con cableado tipo vehicular automotor y con capacidad de sobrecargas por encima del 25% de su carga.
- Todo el equipo eléctrico del vehículo, funcionará a una tensión nominal de 12 voltios de corriente continua, con polaridad negativa a la masa del vehículo.
- Tendrá un sistema de desconexión automática al ser alimentado a la red urbana a una tensión de 120v más o menos 10v y frecuencia 60hz.
- Torna exterior en la carrocería marcada con entrada a 120v más o menos

1,5vdcontapara intemperie, pob.sagra Tendrá uncablemínimode20 mts. con extremos adaptados paraalimentación.

LUCES DE PRIORIDAD Y SISTEMA SÓNORO

- Una(1)Barra delucoso(8)módulosde26LED,colorrojo,parlantede100 vatios de potencia y sirena electrónica de (4) tonos. Fom. 'Wal, Yalp y Phaser' con sistema de perifoneo con control de volumen, según norma NTC 3729. Tanto la barra como la sirena se controlan desde la cabina de conducción y del piso convencional del vehículo.
- Una (1) Mini barra con (4) módulos de 24 LED de color rojo, ubicada sobre el techo en la parte trasera central.
- Tres (3) Lámparas LED interiores con luz baja y alta, para brindar excelente iluminación en el área de paciente con su respectivo interruptor de apagado y encendido, protegidas con una lámina en acrílico.
- Una (1) Lámpara estereozizable de luz fría en el área del paciente.
- Dos (2) Lámparas exploradoras antiniebla delanteras a12v.
- Diez (10) Lámparas LED semarcadoras intermitentes color rojo con base, ubicadas en los laterales y parte trasera.
- Cuatro (4) Lámparas LED de luz fija color blanco con inclinación a 15° ubicadas en los costados de acamocoria.
- Dos (2) Lámpara exploradoras de 12 voltios ubicadas en la parte trasera central del techo de la ambulancia.
- Una (1) Lámpara LED de cargue ubicada en la parte inferior del compartimiento del paciente, accionada con interruptor de cortesía.
- Un (1) Pito de reversa a 12volios.
- Un (1) Extractor de olores con corriente a 12 voltios, rejilla en el interior y tapa protectora exterior.
- Un (1) Porta fusible para el área del paciente.
- Un (1) interruptor master para bloquear sistema eléctrico del área del paciente.
- Un (1) Pasamanos interior en aluminio para el personal acompañante.
- Una (1) Batería solada de libre mantenimiento de 100 amperios instalada en el lateral izquierdo exterior de compartimiento del paciente, de acuerdo con la Norma NTC 978 delcontec.
- Dos (2) Tomacorrientes a 12 voltios tipo encendedor de cigarrillos.
- Dos (2) Tomacorrientes dobles a 110 voltios para equipo médicos.
- Un (1) Toma corriente exterior tipo intemperie para entrada de energía externa.

"La iluminación del área del paciente debe de encenderse automáticamente al abrir las puertas traseras. Los interruptores de encendido y apagado irán rotulados de acuerdo a su función."

PINTURA / COLOR: En esmalte Poliuretano de color Blanco, permitiendo su visibilidad y fácil identificación.

EMBLEMAS DE IDENTIFICACIÓN

- Dos (2) Letreros de "AMBULANCIA" en los costados.
- Un (1) Letrero de "AMBULANCIA" en la parte delantera en sentido inverso con medidas...

- ✓ Un (1) Símbolo Internacional de la "CRUZ DE LA VIDA" instalado en puerta trasera de la Ambulancia
- ✓ Cuatro (4) Emblemas Protectores de "MISIÓN MEDICA" instalados en laterales y techo de la Ambulancia.
- ✓ Tres (3) Siglas "IAM-TAB", instaladas en los costados y puerta trasera de la Ambulancia.
- ✓ Tres (3) Números de "PBX" Institucional instalados en los laterales y Puerta Trasera de la Ambulancia.
- ✓ Tres (3) Letreros del nombre del municipio y departamento de ubicación de la institución instalados en los laterales y puerta trasera de la Ambulancia
- ✓ Calcomanías de "NO FUMAR" y "UTILICE LOS CINTURONES DE SEGURIDAD" en el interior al interior de paciente y en el compartimiento de conductor
- ✓ Calcomanía de "CONSERVESUDISTANCIA" ubicada en la panel trasera de la Ambulancia

Nota: La rotulación, identificación y decoración exterior se demarca con cinta reflectiva que cumple con las normas ASTM-4556-93 y ASTM-819

RADIO DE COMUNICACIÓN ANALOGO: (Aplica solo para las empujadas gubernamentales e instituciones de salud pública)

- ✓ Tipo base móvil con alimentación a 12 voltios operación de 2 metros de longitud onda apertura de frecuencia a 138 a 174 mhz, con rango total de 12.5 mhz de acuerdo a su frecuencia.

AIRE ACONDICIONADO

- ✓ Instalación de evaporador trasero con rejillas y sus respectivas mangueras

CAMARA DE REVERSA

- ✓ Cámara para usar en la parte trasera del vehículo y así poder observar si existe algún obstáculo al momento de parquear de reversa, incluye los cables necesarios para una conexión simple y rápida.

DOTACIÓN PARA AMBULANCIAS DE TRASLADO (TAB)

EQUIPOS

- ✓ Un (1) Monitor de Signos Vitales con mínimo monitoreo de Presión Arterial no invasiva, brazaletes adulto y pediátrico, o electrodos para monitoria adultos y pedátricos, frecuencia cardíaca y Oximetría de pulso.
- ✓ Un (1) Aspirador de secreciones eléctrico con manómetro.

| <u>ELEMENTOS DE DOTACION</u> | <u>CANT.</u> |
|--|---------------------|
| Aguas periorales de diferentes tamaños | 5 |
| Alcohol antiséptico | 1 |
| Alcohol glicerinado | 1 |
| Algodón por 500 gr | 1 |
| Apósitos de algodón | 2 |
| Apósitos de gasa | 2 |
| Atril porta sueros | 1 |
| Baja lenguas por 20 unidades | 1 |
| Balde plástico | 1 |



| | |
|--|---|
| Barra con ganchos para líquidos parenterales | 1 |
| Basurera plástica roja para desechos poligrupos | 1 |
| Basurera plástica verde | 1 |
| Bata desechable para paciente | 2 |
| Caja plástica muñecas | 1 |
| Cajitas bobas | 1 |
| Camilla principal montada con sistema de anclaje - altura variable de 2 posiciones | 1 |
| Camilla tipo araña plástica larga 3 correas | 1 |
| Cánula nasal adulto | 1 |
| Cánula nasal pediátrica | 1 |
| Catéter iv de diferentes tamaños | 4 |
| Cepillo de mano | 1 |
| Cebija para paciente | 1 |
| Compresión estéril por 5 unidades | 1 |
| Cubeta acero inoxidable | 1 |
| Doi antiplástico | 1 |
| Dextrosa en agua destilada al 10% | 1 |
| Dextrosa en agua destilada al 5% | 2 |
| Dispositivo auto-inflable de bolsa válvula máscara con reservorio de oxígeno para adultos (desechable) | 1 |
| Dispositivo auto-inflable de bolsa válvula máscara con reservorio de oxígeno pediátrico (desechable) | 1 |
| Equipo de macro goteo | 6 |
| Equipo de micro goteo | 3 |
| Escobaplastica | 1 |
| Espirógrafo de 2' por 5 yardas | 1 |
| Hijómetro con acople | 1 |
| Forendoscopia adulto | 1 |
| Forendoscopia pediátrico | 1 |
| Gafa con b- protección | 1 |
| Ganchos de cordón umbilical | 2 |
| Gasa de 3x3 pre contada por 200 unidades | 1 |
| Gorros desechables | 2 |
| Guantes desechables por 100 unidades | 1 |
| Guardián de seguridad | 1 |
| Inmovilizador cervical graduado adulto | 2 |
| Inmovilizador cervical graduado pediátrico | 2 |
| Inmovilizador de tórax (toda medio torso) | 1 |

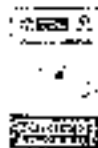

| | |
|---|---|
| Jeringasdesechables de 1 ml | 2 |
| Jeringasdesechables de 2 ml | 2 |
| Jeringasdesechables de 20 ml | 2 |
| Jeringasdesechables de 3 ml | 2 |
| Jeringasdosochavillos de 5 ml | 2 |
| Jeringasdosochavillos de 50 ml | 2 |
| Linterna de mano para examen medico | 1 |
| Llave para cambio de pipa | 1 |
| Mangueras o conductores para oxigeno | 2 |
| Manta iso-térmica unizada | 1 |
| Mascara de oxigenoadulto | 1 |
| Mascara de oxigenopediátrico | 1 |
| Mascara laringoadulto | 1 |
| Mascara laringopediátrico | 1 |
| Mascara oxigeno de no rebinaacion con reservorio adulto | 1 |
| Mascara oxigeno de no rebinalacion con reservorio pediátrico | 1 |
| Micro-cámara de nebulización con mascarilla adulto | 1 |
| Micro-cámara de nebulización con mascarilla pediátrico | 1 |
| Microporo color piel | 1 |
| Oclusores para ojo | 2 |
| Papelhigiénico | 1 |
| Pato para hombres | 1 |
| Pato para mujeres | 1 |
| Perilla de succión | 1 |
| Pinza magil | 1 |
| Pinza Rochester rectas | 1 |
| Rifoneraenaceroinoxidab e | 1 |
| Sábanas para cama | 2 |
| Silla de ruedas portátil liviana y plegable | 1 |
| Sistema de oxigeno medicinal de 3 m (tubo de oxigeno) | 1 |
| Sistema de oxigeno portátil 3.5 m (cala de oxigeno portatil), con regulador | 1 |
| Sistema Venturiadulto | 1 |
| Sistema Venturipediátrico | 1 |
| Solución hartman o lactato de ringer de 500 ml | 2 |
| Solución salina normal 0.9% de 500 ml | 6 |
| Soluciányodada | 1 |
| Sondas de aspiración | 2 |
| Sondas Foley | 2 |
| Sondas Levin o nasogástricas | 2 |
| SondasNelatón | 2 |
| Tensiómetrosculto | 1 |
| Tensiómetropediátrico | 1 |

| | |
|---|---|
| Termómetro digital | 1 |
| Tijera de episiotomía | 1 |
| Tijera multifusos o roma loco | 1 |
| Torniquets para acceso intravenoso en vicio | 2 |
| Trapers | 1 |
| Vasohumificador simple | 2 |
| Vasohumificador Venturi | 2 |
| Vendas elásticas de diferentes tamaños | 3 |
| Vendas de algodón | 2 |
| Vendas de gasa | 2 |
| Vendastriangulares | 2 |
| Herramientas de carretera | |
| Alicate de mango a.s ado | 1 |
| Cable para remolque con ganchos | 1 |
| Caja de fusibles de 10 unidades | 1 |
| Chalecos reflectivos | 2 |
| Cintelapropia del vehículo | 1 |
| Cuchillarompedorlunares | 1 |
| Extintores tipo ABC de 5 lb | 2 |
| Gatopropia de vehículo | 1 |
| Juego de cable de iniciación | 1 |
| Juego de destornilladores con 8 unidades | 1 |
| Juego de llaves boca fija por 6 unidades | 1 |
| Juego de señalesreflectivas | 1 |
| Lámparabuscafirroces desmontable | 1 |
| Linterna con pilas | 1 |
| Llave poston de 3 cm de apertura | 1 |
| Martillo para equipo de carretera | 1 |
| Martillometalico de bola | 1 |
| Palanca pate cabra | 1 |
| Tacos para bloqueo de llantas | 2 |

CLÁUSULA SEGUNDA: OBLIGACIONES DEL CONTRATISTA: Para el debido cumplimiento del objeto de Contrato de Compraventa, el contratista se obliga a: 1) Cumplir con el objeto Contractual en la forma y términos establecidos en el contrato de compraventa. 2) Garantizar que las ambulancias objeto de venta cumplan con las características, especificaciones técnicas y cantidades solicitadas por la Red de Salud del Centro. 3) Garantizar que los automotores adquiridos sean de primera calidad y cumplan con las especificaciones técnicas requeridas. 4) Cumplir con las especificaciones técnicas de los equipos biomédicos requeridos (dotación para ambulancia TAB), de acuerdo con lo establecido en el FOGS SENTADO No. 113-2018, de fecha 18 de mayo del 2018, emitido por el

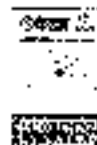

horarios acordados entre las partes. 9) Serán a cargo del CONTRATISTA, los costos de importación, movilización, transporte, arqueo y descarga que se causen por motivo del traslado de las ambulancias objeto de venta, hasta el lugar de destino final indicado. Los riesgos y eventualidades que se logaren o presenten relacionados con el traslado de las ambulancias serán de responsabilidad exclusiva de CONTRATISTA, quien debe adoptar todas las medidas necesarias para garantizar la entrega oportuna y en óptimas condiciones de las ambulancias objeto de la presente contratación. 10) Dar garantía de la calidad y correcto funcionamiento de las ambulancias y equipos biomédicos (dotación para ambulancia TAB) a proveer, al igual, que de la adecuación realizada a los vehículos en donde se instalaron las ambulancias objeto de venta. **Parágrafo:** Otorgar a la Red de Salud del Centro ESE garantía de las ambulancias y de los equipos biomédicos (dotación para ambulancia TAB) objeto del presente contrato de compraventa. 11) Responder por el correcto funcionamiento de las ambulancias y de los equipos biomédicos (dotación para ambulancia TAB) a proveer, en los términos establecidos en la Ley 1480 de 2011 (Ley del Consumidor). 12) Desarrollar el presente contrato de compraventa con el personal idóneo y competente, los cuales deberán encontrarse debidamente identificados. 13) Tener al personal designado para la ejecución del presente contrato de compraventa debidamente afiliados al Sistema de Seguridad Social Integral, siendo de exclusiva responsabilidad del **CONTRATISTA** los riesgos o contingencias de enfermedad: genera o maternidad, accidentes de trabajo, enfermedad laboral, invalidez, vejez y muerte que se presenten durante el término en que se encuentre vigente el presente contrato de compraventa. 14) Responder conforme a la ley por sus obligaciones laborales adquiridas con el personal a su cargo, si lo tiene. 15) Suministrar al personal que ejecutará el objeto contractual los implementos de bioseguridad utilizados para este tipo labores, y deberá verificar y controlar que el personal a su cargo utilicen de manera adecuada y permanente los elementos de protección personal. 16) Los sueldos, prestaciones y demás costos laborales de las personas que el contratista disponga para que realice la entrega de las ambulancias serán responsabilidad del **CONTRATISTA**. 17) Cumplir con sus obligaciones frente a Sistema de Seguridad Social Integral, incluyendo los parafiscales (Cajas de Compensación Familiar, Sena e ICBF), si lo correspondiera, so pena en caso de demostrarse persistencia en su incumplimiento, de ser aplicación a la cláusula excepcional de caducidad administrativa: lo anterior conforme lo establece el Parágrafo 2o. del Artículo 101 de la Ley 828 de Junio 10 de 2003 que modificó el parágrafo 2o. del Artículo 58 de la Ley 789 de 2002. 18) Constituir y mantener vigentes las garantías que amparen el contrato de compraventa en los términos establecidos en el mismo, sin perjuicio de la garantía de calidad y correcto funcionamiento de las ambulancias. 19) Permitir a la ESE Centro realizar todas las pruebas o inspecciones requeridas, con el fin de comprobar el cumplimiento de las especificaciones técnicas y de calidad de las ambulancias objeto de presente contrato. 20) Permitir al supervisor del contrato realizar la revisión de las ambulancias, de los ocupos y elementos de dotación objeto de venta, quedando el **CONTRATISTA** obligado a restituir a su costa las ambulancias, equipos y elementos de dotación defectuosos, o de especificaciones o cantidades diferentes a las requeridas por la Red de Salud del Centro ESE. 21) Reemplazar los elementos o repuestos que resulten defectuosos dentro de los diez (10) días calendario siguientes al recibo de las ambulancias y de la solicitud escrita efectuada por el supervisor del presente contrato. 22) Atender las sugerencias que le realice la Administración de la Red de Salud del Centro, en el sentido de mejorar la calidad de servicio que garantice el éxito del presente contrato de compraventa. 23) Atender oportunamente las inquietudes específicas sobre el objeto contractual que solicite el supervisor del presente contrato de compraventa. 24) Informar al **CONTRATANTE** o al supervisor del presente contrato de compraventa sobre todas las circunstancias que afecten el desarrollo de las labores contratadas, en todo caso el **CONTRATISTA** se obliga a cumplir cada una de sus obligaciones de conformidad a la propuesta presentada y a lo establecido

en el presente contrato de compraventa. 25) Oír con lealtad y buena fe en las distintas etapas contractuales, evitando dilaciones que puedan presentarse. 26) Observar buen trato y respeto con los servidores públicos de la entidad contratista y los usuarios de servicio. 27) Ejercer la dirección y el control propio de todas las actividades encomendadas en forma oportuna y dentro del término establecido, con el fin de obtener la correcta realización del objeto contratado. 28) Responder por todo daño que se cause a los bienes de la E.S.E. Centro, al personal que se utilice y a terceros durante la ejecución del presente contrato de compraventa, por causas que sean imputables al CONTRATISTA o al persona a su cargo. 29) Acatar las instrucciones que durante el desarrollo del presente contrato de compraventa se le impartan por parte del CONTRATANTE de forma directa o a través del supervisor de contrato, sin perjuicio de la autonomía jurídica y administrativa. 30) Pagar los impuestos que se deriven de este contrato en la cuantía prevista por la Ley y cumplir los requerimientos de orden tributario que de acuerdo con las normas tributarias le corresponde cumplir a CONTRATISTA para el ejercicio de la actividad contratada. 31) Presentar la (s) factura (s) para los pagos de manera oportuna y con los sellos correspondientes. 32) Las demás que sean necesarios previo acuerdo entre las partes. 33) Todas aquellas derivadas del objeto contractual.

CLÁUSULA TERCERA.- OBLIGACIONES DE LA E.S.E. CENTRO:

Corresponde a LA E.S.E. CENTRO: 1) Cancelar a través de presupuesto de la E.S.E. CENTRO el valor del presente contrato de compraventa en la forma y términos establecidos en el mismo. 2) Proporcionar al contratista la información necesaria para el cumplimiento del contrato de compraventa por parte del mismo. 3) Exigir del **CONTRATISTA** la ejecución idónea de presente Contrato de Compraventa. 4) Velar por el cumplimiento del presente contrato de compraventa. 5) Designar el supervisor del presente Contrato de Compraventa. 6) Adelantar todas aquellas conductas derivadas de la interpretación del principio constitucional de la sujeción a la ley en las actuaciones contractuales.

CLÁUSULA CUARTA.- VALOR Y FORMA DE PAGO:

Para todos los efectos legales y fiscales el valor del presente contrato de compraventa se fija en la suma de **OCHOCIENTOS MILLONES DE PESOS (\$800.000.000,00) M/Cte., IVA INCLUIDO**, que se cancelarán al **CONTRATISTA** en dos (2) cuotas de la siguiente manera: A) La primera cuota por la suma de **CUATROCIENTOS MILLONES DE PESOS (\$400.000.000,00) M/Cte.**, una vez cumplidos los requisitos de perfeccionamiento y ejecución del presente contrato de compraventa, previa constancia de disponibilidad de la cartera necesaria para la dotación de las cuatro (4) ambulancias. B) El segundo pago por la suma de **CUATROCIENTOS MILLONES DE PESOS (\$400.000.000,00) M/Cte.**, una vez el contratista realice la entrega de las cuatro (4) ambulancias, completamente dotadas, previa certificación de recibo a satisfacción expedida por el supervisor del presente contrato de compraventa que designe la E.S.E. Centro.

PARAGRAFO PRIMERO: Para los pagos EL **CONTRATISTA** deberá presentar la factura correspondiente y acreditar que se encuentra al día en sus obligaciones frente al Sistema de Seguridad Social Integral (Salud, Pensión y ARL) y parafiscales (Cajas de compensación familiar, ICBF y SENAI si le corresponde, este pago se debe certificar con la planilla de pago y/o certificación expedida por la Revisoría Fiscal o el Representante Legal de la entidad contratista, según sea el caso. **PARAGRAFO SEGUNDO:** En todo caso, los pagos que se efectúen en desarrollo de las obligaciones contractuales se sujetarán a la aprobación presupuestal. **CLÁUSULA QUINTA.- DURACION:** El término de duración del presente Contrato de Compraventa es de tres (03) meses, contados a partir del dos (02) de marzo de 2020 hasta el dos (02) de junio de 2020. **PARAGRAFO:** En ningún caso habrá lugar

salarios, prestaciones sociales e indemnizaciones u honorarios a que haya lugar, serán de responsabilidad y a cargo del contratista. **CLÁUSULA SEPTIMA.- INHABILIDADES E INCOMPATIBILIDADES:** El CONTRATISTA manifiesta bajo la gravedad del juramento que se entiende prestado con la firma del presente contrato de compraventa, que no se halla incurso en las inhabilidades e incompatibilidades señaladas por la ley que le impidan celebrar y ejecutar este contrato. Si se llegare a sobrevinir inhabilidad o incompatibilidad alguna, renunciará a su ejecución. **PARÁGRAFO PRIMERO:** En virtud del principio de responsabilidad, el CONTRATISTA responderá por haber ocultado al contratar, inhabilidades, incompatibilidades o prohibiciones, o por haber suministrado información falsa. **CLÁUSULA OCTAVA. - SUPERVISION.** La supervisión de presente contrato de compraventa, será ejercida por el supervisor que la E.S.F. Centro designe para este fin, quien cumplirá su función directamente o podrá apoyarse de un grupo interdisciplinario, que le sirva de soporte para la verificación de cumplimiento del objeto contractual y de las obligaciones emanadas del mismo. **CLÁUSULA NOVENA.- GARANTIA:** EL CONTRATISTA constituirá a favor de la RED DE SALUD DEL CENTRO, EMPRESA SOCIAL DEL ESTADO garantía que avale el cumplimiento de las obligaciones surgidas del presente contrato, de la ejecución idónea y oportuna del objeto contratado, consistente en una póliza expedida por una compañía de seguros legalmente autorizada para funcionar en Colombia, u otro mecanismo previsto en la legislación civil o comercial, que garantice: 1.- **CUMPLIMIENTO:** de todas y cada una de las obligaciones que de acuerdo con este contrato le correspondan. Su cuantía es igual al veinte por ciento (20%) del valor total del contrato y su término será por el correspondiente al plazo pactado para el cumplimiento de las obligaciones y Seis (6) meses más. 2.- **CALIDAD Y CORRECTO FUNCIONAMIENTO DEL BIEN:** Su cuantía es igual al veinte por ciento (20%) del valor total del contrato, y su término será por el correspondiente al plazo pactado para el cumplimiento de las obligaciones y un (1) año más. 3.- **DE PAGO DE SALARIOS, PRESTACIONES SOCIALES E INDEMNIZACION DE PERSONAL:** Equivalente al Ocho (8%) por ciento del valor total del Contrato. Por el término de duración del contrato y tres (3) años más. **PARAGRAFO PRIMERO:** En el evento de concederse prórroga en el plazo para la ejecución del contrato o celebrarse contratos adicionales se procederá así: a) Si es prórroga del plazo, se prorrogará la vigencia de la garantía en los correspondientes riesgos amparados, en el mismo término de la prórroga autorizada; b) Si es aumento del valor de contrato, aumentará el valor de los riesgos amparados en la garantía y otorgada en igual proporción. **PARAGRAFO SEGUNDO:** El contratista deberá entregar las garantías solicitadas en la Oficina Jurídica de la Red de Salud del Centro para que esta oficina realice la aprobación de las mismas. **CLÁUSULA DECIMA.- COSTOS:** Todos los costos necesarios para la ejecución y cumplimiento de las obligaciones del presente contrato de compraventa serán exclusivamente por cuenta del CONTRATISTA, quien además autoriza a la RED DE SALUD CENTRO E.S.E., para hacer las deducciones a que haya lugar, tales como estampillas, impuestos, y otros, a igual que los dineros que por cualquier concepto adude a la E.S.F. Centro sin perjuicio de los demás pagos que por Ley debe efectuar el CONTRATISTA con ocasión de este Contrato. **CLÁUSULA DECIMA PRIMERA.- FONDOS DEL CONTRATO DE COMPRAVENTA Y/O SUBORDINACIÓN PRESUPUESTAL:** El valor del presente Contrato de Compraventa se imputará al Presupuesto de la Red de Salud de Centro E.S.E para la vigencia fiscal 2020 según portafolio de Disponibilidad presupuestal N°. 285 de febrero 24 de 2020. **CLÁUSULA DECIMA SEGUNDA. - REGIMEN LEGAL.** - El presente contrato se rige por las normas del derecho privado. No obstante, con fundamento en el artículo 194 de la ley 100 de 1993, se incorporan al mismo las cláusulas exorbitantes consagradas en la ley 90 de 1993, en la ley 1150 de 2007, y en las demás normas que las modifiquen u adicionen, para cuyo efecto, la empresa aplicará el procedimiento establecido en dichas normas, solo para los efectos correspondientes a la imposición de las cláusulas exorbitantes y con objeto de garantizar el derecho de defensa. **CLÁUSULA**

CONTRATO DE COMPRAVENTA
Nº. 1-05-08-201-2020

DECIMATERCERA. –EQUIPOS Y MATERIALES DEFECTUOSOS. En el caso de entregarse bienes defectuosos, o de especificaciones diferentes o inferiores a las requeridas y exigidas, EL CONTRATISTA, los reemplazará a su costa en todos los casos y deberá responder por la garantía mínima presunta, por vicios ocultos y garantizar el buen funcionamiento y/o calidad de los bienes o equipos suministrados.**CLAUSULA DECIMA CUARTA. –SOLUCION DE CONTROVERSIAS:** De conformidad con lo establecido en la ley, los conflictos que se sucedan dentro de la ejecución del contrato se solucionarán preferentemente mediante mecanismos de conciliación y transacción. En caso de no llegar a ningún acuerdo se solucionará el conflicto ante la Jurisdicción Contencioso Administrativa.**CLAUSULA DECIMA QUINTA.- REGLAMENTO INTERNO DE CONTRATACIÓN:** El Contratista conoce y acepta el Estatuto Interno para la Contratación de la E.S.E. CENTRO, adoptado mediante Acuerdo N°. 1.02.09.2014 de junio 4 de 2014.**CLAUSULA DECIMA SEXTA.– CORRECCIONES.** El CONTRATANTE se reserva la facultad de corregir o aclarar el presente contrato, en caso de incurrir en errores de transcripción o de copia, de lo cual se informará al CONTRATISTA previamente.**CLAUSULA DECIMA SEPTIMA.-DOCUMENTOS DEL CONTRATO:** Hacen parte del presente contrato de compraventa y obligan jurídicamente a las partes, la documentación precontractual efectuada por la E.S.E. Centro y la documentación aportada por el contratista; al igual que las actas y acuerdos suscritos entre la ESE CENTRO y el CONTRATISTA que se produzcan durante la ejecución del presente contrato.**CLAUSULA DECIMA OCTAVA.- CAUSALES DE TERMINACIÓN.** Este contrato se dará por terminado en el caso de ocurrir cualquiera de los siguientes eventos: 1) Incumplimiento material de alguna de las obligaciones contractuales. 2) Por agotamiento de objeto o vencimiento del plazo. 3) Por mutuo acuerdo de las partes, siempre que con ello no se causen perjuicios a la entidad. 4) Por fuerza mayor o caso fortuito que hagan imposible continuar su ejecución. 5) Por la imposibilidad del CONTRATANTE de cumplir su objeto social por la orden de autoridad competente. 6) Por no prorrogar sin justa causa, las garantías dentro del término que se le señale para tal efecto **PARAGRAFO.** En caso de presentarse alguno de los eventos previstos para la terminación anticipada del Contrato, se dará por terminado el mismo, dejando constancia de ello en acta suscrita por las partes.**CLAUSULA DECIMA NOVENA.- PERFECCIONAMIENTO Y EJECUCIÓN:** El presente Contrato de Compraventa se perfecciona con la firma de las partes y para su ejecución sólo requiere la constitución del Certificado de Reserva Presupuestal. **CLAUSULA VIGESIMA.- CESIÓN:** El CONTRATISTA no podrá ceder los derechos y obligaciones emanados del presente contrato en persona natural o jurídica nacional o extranjera, sin el consentimiento previo y expreso del CONTRATANTE pudiendo este reservarse las razones que tenga para negar la cesión.**CLAUSULA VIGESIMA PRIMERA.-CLÁUSULA DE INDEMNIDAD:** El CONTRATISTA mantendrá indemne la ESE CENTRO contra todo reclamo, demanda, acción legal, y costos que puedan causarse o surgir por daños o lesiones a personas o bienes, ocasionados por el CONTRATISTA o su personal, durante la ejecución del objeto y obligaciones del contrato. En caso de que se formule reclamo, demanda o acción legal contra la ESE CENTRO por asuntos que según el contrato sean de responsabilidad de la contratista, se le comunicará lo más pronto posible de ello para que por su cuenta adopte oportunamente las medidas previstas por la ley para mantener indemne a la ESE CENTRO y adelante los trámites para llegar a un arreglo del conflicto. La ESE CENTRO, a solicitud del CONTRATISTA podrá prestar su colaboración para atender los reclamos

previa comunicación escrita al contratista, quien pagará todos los gastos en que la entidad incurra por tal motivo. **CLAUSULA VIGESIMA SEGUNDA. – VIGILANCIA:** Este Contrato de Compraventa está sujeta a la vigilancia y control ciudadano conforme a lo previsto en la Ley 850 de 2003, el artículo 66 de Acuerdo No. 1-02-09-2014 de Junio 4 de 2014 y demás normas que reglamenten la materia. **CLAUSULA VIGESIMA TERCERA. SARLAFT:** El contratista se obliga a depositar en el Formulario Único de Conocimiento Circular SARLAFT toda la información requerida para la vinculación contractual y/o actualización de proveedores personas naturales o jurídicas adoptado por el EMPRESARIO, con el fin de certificar la licitud y origen de sus fondos, siguiendo los lineamientos de la circular externa 009 de 2016 expedida por la SUPERINTENDENCIA NACIONAL DE SALUD, e cual debe ser entregado debidamente firmado, además de contener su huella dactilar, con la que autoriza a la RED DE SALUD DEL CENTRO E.S.F a consultar su información. Si consultados sus datos el CONTRATISTA se encuentra incluido en las listas restrictivas, se procederá de ipso facto a la terminación de la relación contractual sin que medie indemnización alguna por parte de la RED DE SALUD DEL CENTRO E.S.F. **CLAUSULA VIGESIMA CUARTA. – DOMICILIO:** Para todos los efectos del presente contrato de compraventa, se señala como domicilio el Municipio de Santiago de Cali.

Para constancia se firma en Santiago de Cali a los veintiocho(28) días del mes de febrero de año dos mil veinte (2020).

EL CONTRATANTE



JORGE ENRIQUE TAMAYO NARANJO
General (F)
Red de Salud del Centro E.S.F.

EL CONTRATISTA

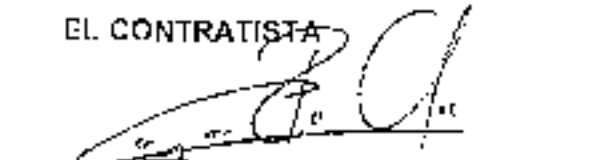

CARLOS ARTURO RAMIREZ VALENCIA
Representante Legal
INDUSTRIAS ENFACOL S.A.S.

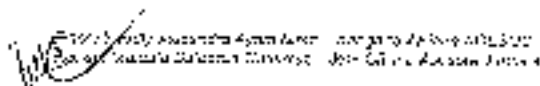

MUNICIPIO DE SANTIAGO DE CALI - RED DE SALUD DEL CENTRO E.S.F.
Secretaría de Planeación y Desarrollo Urbano - Calle 100 No. 100-100 - Teléfono: 4411111 - Correo: info@centroesf.gov.co
Calle 100 No. 100-100 - Teléfono: 4411111 - Correo: info@centroesf.gov.co



**LA SUSCRITA ASESORA JURÍDICA
DE LA RED DE SALUD DEL CENTRO E.S.E**

CERTIFICA:

Que, revisado los archivos de la contratación del año 2020, la **RED DE SALUD DEL CENTRO EMPRESA SOCIAL DEL ESTADO**, identificada con Nit N°. 805.027.261-3, ha suscrito con la Empresa **INDUSTRIAS ENFACOL S.A.S.**, identificada con Nit. N°. 900.794.176-9, a través de su representante legal el Señor **CARLOS ARTURO RAMIREZ VALENCIA**, mayor de edad, identificado con cedula de ciudadanía N°. 1.034.282.760 expedida en Cali (Valle), el siguiente Contrato de Compraventa:

| CONTRATOS DE COMPRAVENTA 2.020 | | | | | |
|--------------------------------|---|--------------------|------------------|---------------|-------------------|
| N° CONTRATO | 1-05-08-001—2.020 | | | | |
| OBJETO CONTRACTUAL | EL CONTRATISTA SE OBLIGA A VENDER Y ENTREGAR A LA RED DE SALUD DEL CENTRO E.S.E. CUATRO (4) AMBULANCIAS NUEVAS, CERO KILÓMETROS, DE TRANSPORTE ASISTENCIAL BÁSICO (TAB), INSTALADAS EN VEHÍCULOS NISSAN URVAN TIPO PANEL TECHO ALTO, MODELO 2020, DE CONFORMIDAD CON LA NORMATIVIDAD VIGENTE QUE REGULE LA MATERIA. | | | | |
| FECHA DE INICIO | FECHA TERMINACION | PRORROGA | V/R INICIAL | V/R ADICIONAL | V/R GIRADO |
| 02.03.2020 | 02.06.2020 | 15 DIAS CALENDARIO | \$800.000.000.00 | \$ 0 | \$ 800.000.000.00 |

Finalmente, dejo constancia que la Empresa **INDUSTRIAS ENFACOL S.A.S.**, ha cumplido a satisfacción las obligaciones pactadas en el Contrato de Compraventa antes referido.

La presente constancia se expide a solicitud del Señor **CARLOS ARTURO RAMIREZ VALENCIA**, en calidad de representante legal de la Empresa **INDUSTRIAS ENFACOL S.A.S.** Certificación contractual contentiva de un (01) folio.

Dada en Santiago de Cali, a los siete (07) días del mes de marzo del año dos mil veinticuatro (2.024).

MARCELA CALDERÓN GUTIÉRREZ
 Jefe de Oficina Asesora Jurídica
RED DE SALUD DEL CENTRO E.S.E.

ESTAMPILLAS

Recibo oficial Número:
333301723518



RECIBO DE PAGO O DOCUMENTO EQUIVALENTE No. 99010000008407566 FECHA EXPEDICION 07/03/2024

DEPARTAMENTO DEL VALLE DEL CAUCA - DPTO ADMINISTRATIVO DE HACIENDA Y FINANZAS PUBLICAS - SUBDIRECCION TESORERIA NIT 890.399.029-5

BENEFICIARIO O USUARIO: RED DE SALUD DEL CENTRO E.S.E. C.C O NIT: 8050272613

DEPENDENCIA: RED DE SALUD DEL CENTRO EMPRESA SOCIAL DEL ESTADO ORDEN DEPARTAMENTAL

ACTO O DOCUMENTO: CERTIFICADOS O CONSTANCIAS EXPEDIDAS POR FUNCIONARIOS O SERVIDORES PUBLICOS MNCPAL

VALOR ACTO O DOCUMENTO UNITARIO: \$ 10.400 NUMERO DE ACTOS O DOCUMENTOS: 1

VALOR TOTAL: \$ 10.400 PAGO EN EFECTIVO USUARIO GENERADOR: 9451242401

DESCRIPCIÓN DEL PAGO

| CONCEPTO | V.UNITARIO | V.TOTAL | CONCEPTO | V.UNITARIO | V.TOTAL |
|-------------------------------|------------|---------|----------|------------|---------|
| 0.4% SMLV EST. PRO-HOSPITALES | 5200 | 5200 | | | |
| 0.4% SMLV EST. PRO-SALUD | 5200 | 5200 | | | |



EL RECIBO DE PAGO VALIDA LAS ESTAMPILLAS AUTORIZADAS EN EL DEPARTAMENTO DEL VALLE DEL CAUCA
EL FUNCIONARIO RESPONSABLE DEL TRAMITE DEBE EXIGIRLO Y ADJUNTARLO AL TRAMITE CORRESPONDIENTE.
ESTE DOCUMENTO SOLO ES VALIDO CON EL TIMBRE O SELLO DEL BANCO.

USUARIO
V-1.4



| | | |
|---|---|-----------------------------------|
|  | FONDO MIXTO DE ETNOCULTURA Y DESARROLLO SOCIAL - FONPACÍFICO NIT. 901.039.684-5 | Código: 120.26.1 |
| | | Versión: |
| | ACTA DE LIQUIDACIÓN | Fecha de Aprobación 01/04/2021 |
| | | Página 1 de 3 |

**CONTRATO DE OBRA
CONTRATO DE COMPRAVENTA
CV-002-2022**

| | |
|------------------------------------|---|
| CLASE: | COMPRAVENTA |
| OBJETO: | "APOYO PARA EL TRANSPORTE ASISTENCIAL DE PACIENTES EN OBANDO" |
| CONTRATANTE: | FONDO MIXTO DE ETNOCULTURA Y DESARROLLO SOCIAL - FONPACIFICO |
| NIT: | 901.039.684-5 |
| REPRESENTANTE LEGAL: | JAKE STEVEN REALPE ESCOBAR |
| IDENTIFICACIÓN: | C.C. N° 1.112.781.086 de Cartago Valle del Cauca |
| CONTRATISTA: | INDUSTRIAS ENFACOL SAS |
| NIT: | 900.794.178-9 |
| REPRESENTANTE LEGAL: | CARLOS ARTURO RAMIREZ VALENCIA |
| IDENTIFICACIÓN: | C.C. N° 1.034.282.760 de Cali, Valle del Cauca |
| SUPERVISOR | NELCY LUCIA ZAPATA GIL |
| IDENTIFICACIÓN: | C.C. N° 31.412.662 De Cartago, Valle del Cauca |
| FECHA DE FIRMA DEL CONTRATO | 15 DE NOVIEMBRE DE 2022 |
| DURACIÓN: | CINCO (5) MESES |
| VALOR: | TRESCIENTOS MILLONES DE PESOS (\$300.000.000) M/CTE |

En Cartago (Valle del Cauca), a los diecisiete (17) días del mes de mayo de 2022, se reunieron el Representante Legal del Fondo Mixto de Etnocultura y Desarrollo Social FONPACIFICO, y el contratista para dar por liquidado totalmente el contrato referido por cumplimiento total del objeto contratado. Se cancelan entonces los servicios presupuestados.

La liquidación final que se aprueba es la siguiente:

| | | |
|---------------------------|---------------|----------------|
| VALOR DEL CONTRATO | \$300.000.000 | |
| VALOR DEL ANTICIPO | | \$150.000.000 |
| PAGO FINAL | | \$150.000.000 |
| SUMAS IGUALES | \$300.000.000 | \$ 300.000.000 |

Dirección: Oficina Santiago de Cali (Valle del Cauca) - Carrera 57 # 2-23
 Dirección: Oficina Cartago (Valle del Cauca) - Carrera 5 # 8-105,
 Dirección: Oficina Quibdó (Chocó) - Carrera 22 # 18B-10B UTCH Bloque 5 Piso 3.
 info@fonpacifico.org - www.fonpacifico.org - Teléfonos: +(57) 322 594 5739 +(57) 313 748 8307.

| | | | |
|---|--|--|--|
|  | FONDO MIXTO DE ETNOCULTURA Y DESARROLLO SOCIAL - FONPACÍFICO NIT. 901.039.684-5 | Código: 120.26.1 | |
| | | Versión: | |
| | ACTA DE LIQUIDACIÓN | Fecha de Aprobación 01/04/2021 | |
| | | Página 2 de 3 | |

De conformidad con la(s) certificación(es) emitidas por el supervisor y el interventor durante la ejecución del contrato, el objeto y las obligaciones fueron cumplidas a cabalidad por el **contratista**, motivo por el cual fueron recibidas a entera satisfacción tal y como consta en el acta de cumplimiento.

El supervisor dejó constancia que durante la ejecución del contrato verificó el cumplimiento por parte del contratista de las obligaciones al sistema de seguridad social integral en salud, pensión, riesgos laborales y parafiscales durante el plazo de ejecución del contrato

Conforme a lo anteriormente expuesto las partes acuerdan:

ARTICULO PRIMERO: LIQUIDAR DE COMUN ACUERDO el contrato CV.002-2023, celebrado entre el **FONDO MIXTO DE ETNOCULTURA Y DESARROLLO SOCIAL FONPACIFICO- NIT 901.039.684-5** y **CARLOS ARTURO RAMIREZ VALENCIA CC N° 1.034.282.760 DE CALI (VALLE DEL CAUCA)** Representante legal de **INDUSTRIAS ENFACOL S.A.S- NIT 900.794.176-9** cuyo objeto contractual corresponde a **"APOYO PARA EL TRANSPORTE ASISTENCIA DE PACIENTES EN OBANDO."**, en los términos antes enunciados.

ARTICULO SEGUNDO: EL CONTRATANTE, de acuerdo a lo certificado por la Supervisión, declara que los servicios prestados y/o bienes suministrados, y/o las obras construidas en virtud de la ejecución del contrato **CV-002-2022**, se cumplieron en las condiciones y tiempos estipulados en el mismo, motivo por el cual, se entienden **RECIBIDOS A ENTERA SATISFACCIÓN**

ARTICULO TERCERO: Con la suscripción de la presente acta de liquidación, el **CONTRATANTE**, y el **CONTRATISTA** se declaran **PAZ Y SALVO** por todo concepto generado en la ejecución del contrato **CV-002-2022** y como consecuencia de la anterior declaración, el contratista **RENUNCIA** a instaurar cualquier demanda en contra del **FONDO MIXTO DE ETNOCULTURA Y DESARROLLO SOCIAL-FONPACIFICO** cuya pretensión este fundamentada en el contrato por medio de la presente acta se liquida.

ARTICULO CUARTO: La liquidación de los servicios prestados y/o los bienes suministrados y/o las obras construidas en virtud de la ejecución del contrato **CV-002-2022** no exime al contratista de sus responsabilidades y obligaciones a que hace referencia el contrato y las normas legales vigentes

Dirección: Oficina Santiago de Cali (Valle del Cauca) - Carrera 57 # 2-23

Dirección: Oficina Cartago (Valle del Cauca) - Carrera 5 # 8-105.

Dirección: Oficina Quibdó (Chocó) - Carrera 22 # 18B-10B UTCH Bloque 5 Piso 3.

info@fonpacifico.org - www.fonpacifico.org - Teléfonos: +(57) 322 594 5739 +(57) 313 748 8307.

| | | | |
|---|---|--|--|
|  | FONDO MIXTO DE ETNOCULTURA Y DESARROLLO SOCIAL - FONPACÍFICO NIT. 901.039.684-5 | Código: 120.26.1 | |
| | | Versión: | |
| | ACTA DE LIQUIDACIÓN | Fecha de Aprobación 01/04/2021 | |
| | | Página 3 de 3 | |

ARTICULO QUINTO: El presente contrato se liquida bilateralmente **SIN SALVEDADES.**

Para constancia se firma en Cartago (Valle del Cauca), a los diecisiete días del mes de mayo de 2023.

EL CONTRATANTE,

EL CONTRATISTA,



JAKE STEVEN REALPE ESCOBAR
Representante Legal
FONPACÍFICO



CARLOS ARTURO RAMIREZ VALENCIA
CC N° 1.034.282.760 DE CALI
R.L Industrias Enfacol S.A.S

EL SUPERVISOR,



NELCY LUCIA ZAPATA GIL
Supervisora

Dirección: Oficina Santiago de Cali (Valle del Cauca) - Carrera 57 # 2-23
 Dirección: Oficina Cartago (Valle del Cauca) - Carrera 5 # 8-105.
 Dirección: Oficina Quibdó (Chocó) - Carrera 22 # 18B-10B UTCH Bloque 5 Piso 3.
 info@fonpacífico.org - www.fonpacífico.org - Teléfonos: +(57) 322 594 5739 +(57) 313 748 8307.

| | | |
|---|--|--|
|  | FONDO MIXTO DE ETNOCULTURA Y DESARROLLO SOCIAL - FONPACÍFICO NIT. 901.039.684-5 | Código: 120.26.1 |
| | | Versión: 1 |
| | ACTA DE INICIO | Fecha de Aprobación 01/04/2021 Página 1 de 2 |

CONTRATO DE COMPRAVENTA
No. CV-002-2022

| | |
|------------------------------------|---|
| CLASE: | COMPRAVENTA |
| OBJETO: | "APOYO PARA EL TRANSPORTE ASISTENCIAL DE PACIENTES EN OBANDO" |
| CONTRATANTE: | FONDO MIXTO DE ETNOCULTURA Y DESARROLLO SOCIAL - FONPACIFICO |
| NIT: | 901.039.684-5 |
| REPRESENTANTE LEGAL: | JAKE STEVEN REALPE ESCOBAR |
| IDENTIFICACIÓN: | C.C. N° 1.112.781.086 de Cartago Valle del Cauca |
| CONTRATISTA: | INDUSTRIAS ENFACOL SAS |
| NIT: | 900.794.176-9 |
| REPRESENTANTE LEGAL: | CARLOS ARTURO RAMIREZ VALENCIA |
| IDENTIFICACIÓN: | C.C. N° 1.034.282.760 de Cali, Valle del Cauca |
| SUPERVISOR | NELCY LUCIA ZAPATA GIL |
| IDENTIFICACIÓN: | C.C N° 31.412.662 De Cartago, Valle del Cauca |
| FECHA DE FIRMA DEL CONTRATO | 15 DE NOVIEMBRE DE 2022 |
| DURACIÓN: | CINCO (5) MESES |
| VALOR: | TRESCIENTOS MILLONES DE PESOS (\$300.000.000) M/CTE |
| FORMA DE PAGO: | <p>PAGO ANTICIPADO: CORRESPONDIENTE AL 50% DEL VALOR DEL CONTRATO, ES DECIR, UNA VEZ APROBADA POR FONPACIFICO LA GARANTÍA EXIGIDA Y DEMÁS REQUISITOS EXIGIBLES PARA EL PAGO TALES COMO FACTURA O DOCUMENTO SOPORTE O CUENTA DE COBRO Y PRESENTAR SOPORTES DE AFILIACIÓN O PAGO DE SEGURIDAD SOCIAL Y PARAFISCALES.</p> <p>PAGO FINAL: EL 50% RESTANTE, SE PAGARÁ A LA TERMINACIÓN DEL CONTRATO Y EL CUMPLIMIENTO DEL 100% DE LA ENTREGA DE LOS BIENES.</p> <p>REQUISITOS PARA EL PAGO: 1) FACTURA, DOCUMENTO SOPORTE O CUENTA DE COBRO. 2) INFORME DEL ASOCIADO TÉCNICO CON EVIDENCIAS RESPECTIVAS. 3) INFORME DEL SUPERVISOR DE FONPACIFICO. 3) ACTA DE RECIBO FINAL A SATISFACCIÓN. 4) SOPORTES DE SEGURIDAD SOCIAL Y PARAFISCALES CONSISTENTES EN CERTIFICACIÓN DE PAZ Y SALVO POR REVISOR FISCAL SI EXISTE O EN SU DEFECTO FIRMADO POR EL REPRESENTANTE LEGAL PARA PERSONA JURÍDICA O PLANILLAS VIGENTES DE PAGOS DE SEGURIDAD SOCIAL INTEGRAL Y APORTES PARAFISCALES (SI APLICA), DE LA PERSONA NATURAL</p> |

Dirección: Oficina Santiago de Cali (Valle del Cauca) - Carrera 57 # 2-23

Dirección: Oficina Cartago (Valle del Cauca) - Carrera 5 # 8-105,

Dirección: Oficina Quibdó (Chocó) - Carrera 22 # 18B-10B UTCH Bloque 5 Piso 3.

info@fonpacifico.org - www.fonpacifico.org - Teléfonos: +(57) 322 594 5739 +(57) 313 748 8307.

| | | |
|---|---|--|
|  | FONDO MIXTO DE ETNOCULTURA Y DESARROLLO SOCIAL - FONPACÍFICO NIT. 901.039.684-5 | Código: 120.26.1 |
| | CONTRATO | Versión: 1 Fecha de Aprobación: 01/04/2021 Página 1 de 23 |

**CONTRATO DE COMPRAVENTA
CV-002-2022**

Entre los suscritos a saber, **JAKE STEVEN REALPE ESCOBAR** identificado con la cédula de ciudadanía 1.112.781.086 expedida en Cartago Valle del Cauca, obrando en nombre y representación **FONDO MIXTO DE ETNOCULTURA Y DESARROLLO SOCIAL - FONPACIFICO**, actuando en Representación Legal en su calidad de Director Ejecutivo debidamente autorizado para celebrar el presente contrato, debidamente acreditado en concordancia con el Acta del 14 de febrero de 2020, inscrita en la Cámara de Comercio de Cali el 27 de febrero de 2020 No.10941 del Libro I, y quien para efectos del presente contrato se denominará **FONPACÍFICO**, entidad jurídica pública sin ánimo de lucro, de carácter mixto, creada mediante la Ordenanza N°024 de diciembre 06 de 2016 del Departamento del Chocó, constituida con aportes públicos y privados, regida por la Constitución Política, el artículo 95 de la Ley 489 de 1993, las normas del Código Civil, regida en su dirección, administración y contratación por el derecho privado, inscrita en la cámara de comercio de Quibdó, el 28 de diciembre de 2016 con el No. 7074 del libro I, bajo la denominación Fundación Fondo Mixto para la Etnocultura, y Memoria y Convivencia Ciudadana del Departamento del Chocó; posteriormente y con ocasión del cambio de su domicilio, inscrita en la Cámara de Comercio de Cali el 21 de agosto de 2020, bajo el número 20073-50 grupo NIIF 3, identificada con el NIT No. 901039684-5, con domicilio en el Municipio de Santiago de Cali, Departamento del Valle del Cauca; y por la otra también, **CARLOS ATURO RAMIREZ VALENCIA** identificado con la Cédula de Ciudadanía No. 1.034.282.760 de Cali (Valle del Cauca), quien obra en nombre y representación de **INDUSTRIAS ENFACOL S.A.S.**, con NIT 900.794.176-9, quien para los efectos del presente Contrato se denominará **EL ASOCIADO TÉCNICO**, hemos acordado celebrar el presente **CONTRATO DE COMPRAVENTA**, previas las siguientes consideraciones: 1. Que mediante la Resolución No. 108 del 09 de Noviembre de 2022, se ordenó la apertura del proceso de selección de NIVEL 1 "ORDEN DE COMPRAVENTA" No. CV-002-2022 cuyo objeto es: "**APOYO PARA EL TRANSPORTE ASISTENCIAL DE PACIENTES EN OBANDO**" 2. Que mediante Resolución No. 119 del 15 de Noviembre de 2022 FONPACIFICO adjudicó el Contrato a **INDUSTRIAS ENFACOL SAS**. El presente contrato se regirá por las siguientes cláusulas: **CLÁUSULA PRIMERA: OBJETO DEL CONTRATO.** El ASOCIADO TÉCNICO, de acuerdo con su oferta y de conformidad con lo establecido en la propuesta presentada, la cual es parte integrante de este contrato, se obliga por su cuenta y riesgo a realizar las actividades necesarias para ejecutar el "**APOYO PARA EL TRANSPORTE ASISTENCIAL DE PACIENTES EN OBANDO**". **PARÁGRAFO: ALCANCE DEL OBJETO:** La descripción general y costo de los bienes, se describe en el siguiente cuadro:

Dirección: Oficina Santiago de Cali (Valle del Cauca) - Carrera 57 # 2-23
 Dirección: Oficina Cartago (Valle del Cauca) - Carrera 5 # 8-105.
 Dirección: Oficina Quibdó (Chocó) - Carrera 22 # 18B-10B UTCH Bloque 5 Piso 3.
 info@fonpacifico.org - www.fonpacifico.org - Teléfonos: +(57) 322 594 5739 +(57) 313 748 8307.

| | | | |
|---|---|--|---|
|  | FONDO MIXTO DE ETNOCULTURA Y DESARROLLO SOCIAL - FONPACÍFICO NIT. 901.039.684-5 | Código: 120.26.1 | |
| | | Versión: | 1 |
| CONTRATO | | Fecha de Aprobación 01/04/2021 | |
| | | Página 2 de 23 | |

ADECUACIÓN DE VEHICULO COMO AMBULANCIA DE TRANSPORTE ASISTENCIAL

- Dos (2) compartimientos, no para el conductor (Cabina) y otro para el paciente (Carrocería) con comunicación visual entre sí.
- Carrocería reforzada para mayor resistencia.
- Acceso principal al compartimiento del paciente por la parte posterior que cuenta con una apertura útil de mínimo **1.10** metros de altura y **0.90** metros de ancho, con mecanismo que permite el bloqueo en posición de abierta, con un peldaño adhesivo a la carrocería con acabado antideslizante para facilitar el acceso al compartimiento del paciente. Variación válida del **10%**
- Dimensiones interiores básicas para el compartimiento del paciente mínimo de **2.20** metros de longitud, **1.73** metros de ancho y **1.44** metros de alto.
- Las superficies interiores **no** poseen elementos cortantes. Los revestimientos interiores del compartimiento del compartimiento del paciente son de color claro y de material sintético para facilitar su lavado con acabado no rugoso, retardante del fuego y resistente a los desinfectantes químicos.
- Piso 100% en lamina de aluminio corrugada y lamina en acero inoxidable en el área de deslizamiento de la camilla, rampa en acero inoxidable para acceso de la camilla permitiendo su limpieza con cualquier solución tipo jabonosa, acida o alcalina, remachados en su totalidad a la carrocería y sellados herméticamente en sus uniones con Sika Flex.
- Piso antideslizante, su unión con las paredes es hermética y se encuentra adherido al vehículo.
- Compartimiento aislado para los cilindros de oxígeno medicinal con manómetros visibles y regulables desde el interior del compartimiento del paciente.
- Una **(1)** silla abatible o fija para el tripulante, fabricada en material lavable y ubicada en el lado izquierdo del cabezal y la espalda de la camilla, con cinturón de seguridad de dos **(2)** puntos y protección para la cabeza y la espalda.
- Una **(1)** banca lateral con espaldar y cabecero en cojín tapizado para el personal paramédico equipada con seis **(6)** cinturones de seguridad y compartimiento en el

Dirección: Oficina Santiago de Cali (Valle del Cauca) - Carrera 57 # 2-23

Dirección: Oficina Cartago (Valle del Cauca) - Carrera 5 # 8-105.

Dirección: Oficina Quibdó (Chocó) - Carrera 22 # 18B-10B UTCH Bloque 5 Piso 3.

info@fonpacífico.org - www.fonpacífico.org - Teléfonos: +(57) 322 594 5739 +(57) 313 748 8307.

| | | |
|---|--|---|
|  | FONDO MIXTO DE ETNOCULTURA Y DESARROLLO SOCIAL - FONPACÍFICO NIT. 901.039.684-5 | Código: 120.26.1 |
| | | Versión: 1 |
| | CONTRATO | Fecha de Aprobación 01/04/2021 Página 3 de 23 |

Interior para albergar equipo de carretera. **Esta también puede ser utilizada como segunda camilla cuando se requiera.**

- Forro interior del techo y laterales parte superior en paneles de fibra de vidrio de 4 milímetros con división en el centro, materiales resistentes al oxido, moho y agentes orgánicos e inorgánicos.
- Carteras interiores laterales y puertas parte interior en lamina de fibra de vidrio, material resistente a la humedad y a agentes patógenos.
- En el compartimiento del paciente, el vehículo cuenta con ventanas con vidrios de seguridad, visibilidad únicamente de adentro hacia afuera y dispositivo de martillo o de otro tipo para fracturarlas en caso que sea necesario.
- Aislamiento de puertas y techo en icopor de 40 milímetros de alta densidad.
- Un (1) pasamanos interior en aluminio para el personal acompañante.
- Suspensión reforzada para terrenos de difícil acceso. **NO**
- Un (1) gabinete consola, piso techo con enchape en formica resistente al agua para ubicación del sistema de oxígeno el cual cuenta con visual desde área del paciente al regulador y manómetro, al igual que para el sistema de succión y del equipo paramédico; sistema de sustitución de bala de oxígeno por el área del paciente. Facilidad para albergar la silla de ruedas y la camilla. Mueble con bordes alzados y portezuelas corredizas de acrílico transparente los cuales serán identificados de acuerdo a su especialidad de la siguiente forma:
 - AZUL:** Sistema Respiratorio
 - ROJO:** Sistema Circulatorio
 - AMARILLO:** Pediátrico
 - VERDE:** Quirúrgico y accesorios

PUERTAS

Las Ambulancias cuentan con cuatro (4) puertas las cuales se encuentran distribuidas de la siguiente forma:

Dirección: Oficina Santiago de Cali (Valle del Cauca) - Carrera 57 # 2-23
Dirección: Oficina Cartago (Valle del Cauca) - Carrera 5 # 8-105.
Dirección: Oficina Quibdó (Chocó) - Carrera 22 # 18B-10B UTCH Bloque 5 Piso 3.
info@fonpacífico.org - www.fonpacífico.org - Teléfonos: +(57) 322 594 5739 +(57) 313 748 8307.

| | | |
|---|--|--|
|  | FONDO MIXTO DE ETNOCULTURA Y DESARROLLO SOCIAL - FONPACÍFICO NIT. 901.039.684-5 | Código: 120.26.1 |
| | | Versión: 1 |
| | CONTRATO | Fecha de Aprobación: 01/04/2021 Página 4 de 23 |

- Dos (2) puertas laterales en la cabina de conducción originales del vehículo con seguro, llave y acceso por control interno, con una franja de cinta reflectiva de color rojo, de tal manera que la señalización es máxima cuando la puerta está abierta.
- Una (1) puerta trasera de una nave y un vidrio fijo de seguridad polarizados, una (1) manija exterior con su respectiva llave con switch de cortesía para indicador de puerta abierta con una franja de cinta reflectiva de color rojo de tal manera que la señalización es máxima cuando las puertas estén abiertas.
- Una (1) puerta lateral derecha con seguro y llave con vidrio polarizado corredizo de seguridad polarizado con dos manijas: una interior y la otra exterior con llave y cinta reflectiva color rojo.
- Una (1) puerta lateral izquierda del compartimiento del oxígeno.

IMPORTANTE:

Todas las puertas de acceso deben ser herméticas con el propósito de evitar la entrada de aire, agua y polvo al interior. Según NORMA NTC 1467

SISTEMA ELÉCTRICO

La ambulancia poseerá dos (2) sistemas eléctricos independientes:

Sistema eléctrico 1

- Proveniente del vehículo que además extenderá por lo menos dos (2) tomacorrientes bien identificados en el área del paciente, para conectar equipo 12 voltios protegidos por un breaker independiente de tal manera que un corto circuito producido por un equipo no afecte a los restantes.
- Proveniente de un sistema de convertidor de corriente de 12 voltios a 110 voltios, con 1000 vatios y que operara únicamente en el compartimiento del paciente. Habrá cuatro (4) tomacorrientes dobles a 110 voltios en la ambulancia.

Dirección: Oficina Santiago de Cali (Valle del Cauca) - Carrera 57 # 2-23

Dirección: Oficina Cartago (Valle del Cauca) - Carrera 5 # 8-105.

Dirección: Oficina Quibdó (Chocó) - Carrera 22 # 18B-10B UTCH Bloque 5 Piso 3.

info@fonpacifico.org - www.fonpacifico.org - Teléfonos: +(57) 322 594 5739 +(57) 313 748 8307.

| | | |
|---|--|---|
|  | FONDO MIXTO DE ETNOCULTURA Y DESARROLLO SOCIAL - FONPACÍFICO NIT. 901.039.684-5 | Código: 120.26.1 |
| | | Versión: 1 |
| | CONTRATO | Fecha de Aprobación 01/04/2021 Página 5 de 23 |

Sistema eléctrico 2

- El segundo sistema eléctrico será alimentado por dos (2) baterías de acuerdo con la Norma NTC 978 de icontec ubicada en el compartimiento del conductor (Original de fabrica) o parte delantera del vehículo y la otra será ubicada en el compartimiento de la carrocería en la parte lateral izquierda, están serán recargadas por el alternador original del vehículo.
- El convertidor estará instalado en la parte delantera del vehículo debajo de la silla del acompañante en la cabina de conducción.
- Toda la instalación de la carrocería se encuentra canalizada y protegida por medio de una coraza.
- Todos los circuitos serán alimentados por cargas independientes precedidas de una caja porta fusibles (de fácil accesibilidad para su eventual sustitución) previamente calibradas al consumo de su carga con cableado tipo vehicular automotriz y con capacidad de soportar picos por encima del 25% de su carga.
- Todo el equipo eléctrico del vehículo, funcionara a una tensión nominal de 12 voltios de corriente continua, con polaridad negativa a la masa del vehículo.
- Tendrá un sistema de desconexión automática al ser alimentado a la red urbana a una tensión de 12v mas o menos 10v y frecuencia 60hz.
- Toma exterior de la carrocería marcada con entrada a 120v más menos 0.5v con tapa para intemperie tipo bisagra. Tendrá un cable mínimo de 20 metros con externos adaptados para alimentación.
- Winche eléctrico de 3.500 a 5.000 libras en la parte delantera del vehículo **NO**

LUCES DE PRIORIDAD Y SISTEMA SONORO

- Dispositivo de señalización óptica (Barra de luces) en la parte delantera y por encima del vidrio parabrisas que puede ser tipo rotatorio, intermitente o estroboscópico, visible como mínimo a 180° y de fácil observación con la luz del día. *(Una (1) Barra de luces de (8) módulos de 28 LED, color rojo, parlante de 100 vatios de potencia y sirena electrónica de (4) tonos, Horn, Wal, Yelp y Phaser, con*

Dirección: Oficina Santiago de Cali (Valle del Cauca) - Carrera 57 # 2-23

Dirección: Oficina Cartago (Valle del Cauca) - Carrera 5 # 8-105.

Dirección: Oficina Quibdó (Chocó) - Carrera 22 # 18B-10B UTCH Bloque 5 Piso 3.

info@fonpacífico.org - www.fonpacífico.org - Teléfonos: +(57) 322 594 5739 +(57) 313 748 8307.

| | | |
|---|--|--|
|  | FONDO MIXTO DE ETNOCULTURA Y DESARROLLO SOCIAL - FONPACÍFICO NIT. 901.039.684-5 | Código: 120.26.1 |
| | | Versión: 1 |
| | CONTRATO | Fecha de Aprobación 01/04/2021 Página 6 de 23 |

sistema de perifoneo con control de volumen, según norma NTC 3729. Tanto la barra como la sirena se controlan desde la cabina de conducción y del pito convencional del vehículo).

- Dispositivo de señalización óptica, que puede ser de tipo rotatorio, intermitente o estroboscópico visible como mínimo a 180° y de fácil observación a la luz del día, que se encuentra ubicado en la parte posterior de la carrocería del vehículo. (Una (1) Mini barra con (4) módulos de 24 LED de color rojo, ubicada sobre el techo en la parte trasera central)
- Tres (3) lámparas LED interiores con luz baja y alta, para brindar excelente iluminación en el área del paciente con su respectivo interruptor de apagado y encendido protegidas con una lamina en acrílico.
- Una (1) Lámpara ecualizable de luz fría en el área del paciente.
- Dos (2) Lámparas exploradoras antiniebla delanteras a 12v.
- Seis (6) Lámparas LED demarcadoras intermitentes color rojo con base ubicadas en los laterales y parte trasera.
- Cuatro (4) lámparas LED de luz fija color blanco con inclinación a 15° ubicadas en los costados de la carrocería.
- Una (1) Lámpara exploradora de 12 voltios ubicada ubicada en la parte trasera central del techo de la ambulancia.
- Una (1) Lámpara LED de cargue ubicada en la parte inferior del compartimiento del paciente, accionada con interruptor de cortesía.
- Una (1) Lámpara desmontable que permita su utilización a distancia del vehículo.
- Una (1) linterna con baterías de repuesto.
- Un (1) pito de reversa de 12 voltios.
- Un (1) extractor de olores con corriente a 12 voltios, rejilla en el interior y tapa protectora exterior.
- Un (1) Porta fusible para el área del paciente.
- Un (1) Interruptor master para bloquear sistema eléctrico del área del paciente.
- Una (1) Batería sellada de libre mantenimiento de 100 amperios instalada en el lateral izquierdo exterior del compartimiento del paciente, de acuerdo con la norma NTC 978 de Icontec.

Dirección: Oficina Santiago de Cali (Valle del Cauca) - Carrera 57 # 2-23

Dirección: Oficina Cartago (Valle del Cauca) - Carrera 5 # 8-105.

Dirección: Oficina Quibdó (Chocó) - Carrera 22 # 18B-10B UTCH Bloque 5 Piso 3.
info@fonpacífico.org - www.fonpacífico.org - Teléfonos: +(57) 322 594 5739 +(57) 313 748 8307.

| | | | |
|---|--|--|--|
|  | FONDO MIXTO DE ETNOCULTURA Y DESARROLLO SOCIAL - FONPACÍFICO NIT. 901.039.684-5 | | Código: 120.26.1 |
| | | | Versión: 1 |
| | CONTRATO | | Fecha de Aprobación 01/04/2021 |
| | | | Página 7 de 23 |

- Dos (2) Tomacorrientes a 12 voltios tipo encendedor de cigarrillos.
- Dos (2) Tomacorrientes dobles a 110 voltios para equipos médicos
- Un (1) Toma corriente exterior tipo intemperie para entrada de energía externa.

IMPORTANTE: La iluminación del área del paciente debe encenderse automáticamente al abrir las puertas traseras. Los interruptores de encendido y apagado irán rotulados de acuerdo a su función.

PINTURA /COLOR

En esmalte Poliuretano de color blanco, permitiendo su visibilidad y fácil identificación.
***Cualquier cambio en el color de la pintura no se encuentra contemplado en la presente.**

EMBLEMAS Y/O IDENTIFICACION

En los costados y en la parte posterior de la ambulancia, lleva el nombre o logotipo del prestador de servicios de salud a la cual pertenece, también lleva la sigla TAB O TAM y el nombre del municipio sede del prestador del servicio de salud. En los costados, puertas posteriores y en el techo de la ambulancia, deberá tener estrella de la vida de color azul o verde reflectivo o el emblema protector de la misión médica de conformidad con lo dispuesto en la resolución 4481 de 2021 o las normas que la modifiquen, adicione o sustituyan del ministerio de salud y la Protección social.

- Dos (2) letreros de **AMBULANCIA** en los costados fabricada en material reflectivo.
- Un (1) letrero de **AMBULANCIA** en la parte delantera en sentido inverso con el fin de ser leído claramente en un espejo retrovisor a una distancia mínima de 60 metros, largo mínimo de 90% del frente del vehículo fabricada en material reflectivo.
- Un (1) letrero de **AMBULANCIA** en la parte trasera fabricada en material reflectivo.
- Un (1) letrero de **AMBULANCIA** en el techo, fabricada en material reflectivo.
- Cinco (5) emblemas protectores de **MISION MEDICA** instalados en laterales y techo de la Ambulancia, en color azul reflectiva.

Dirección: Oficina Santiago de Cali (Valle del Cauca) - Carrera 57 # 2-23

Dirección: Oficina Cartago (Valle del Cauca) - Carrera 5 # 8-105.

Dirección: Oficina Quibdó (Chocó) - Carrera 22 # 18B-10B UTCH Bloque 5 Piso 3,

info@fonpacifico.org - www.fonpacifico.org - Teléfonos: +(57) 322 594 5739 +(57) 313 748 8307.

| | | | |
|---|---|----------------------------|--|
|  | FONDO MIXTO DE ETNOCULTURA Y DESARROLLO SOCIAL - FONPACÍFICO NIT. 901.039.684-5 | Código: 120.26.1 | |
| | | Versión: | 1 |
| | CONTRATO | | Fecha de Aprobación 01/04/2021 |
| | | Página 8 de 23 | |

- Un (1) letrero de **AMBULANCIA** en la parte trasera fabricada en material reflectivo.
- Un (1) letrero de **AMBULANCIA** en el techo, fabricada en material reflectivo.
- Cinco (5) emblemas protectores de **MISION MEDICA** instalados en laterales y techo de la Ambulancia, en color azul reflectiva.
- Tres (3) Siglas **TAB** o **TAM** instaladas en los costados y puertas trasera de la ambulancia.
- Tres (3) números del **PBX** institucional instalados en los laterales y puerta trasera de la Ambulancia.
- Tres (3) letreros del nombre o logotipo del prestador de servicio de salud a la cual pertenece, nombre del Municipio y departamento de ubicación de la institución instalados en los laterales y puerta trasera de la Ambulancia.
- Calcomanía de **NO FUMAR** y **UTILICE LOS CINTURONES DE SEGURIDAD** en el compartimiento tanto del paciente como del conductor.
- Calcomanía de **CONSERVE SU DISTANCIA** ubicada en la parte trasera de la Ambulancia.
- Reflectiva leyenda de **ESTE ES UN ESPACIO LIBRE DE HUMO**.

Nota: La rotulación, identificación y decoración exterior, se demarcará con cinta reflectiva que cumple con las normas.

AIRE ACONDICIONADO

- Instalación de evaporador trasero con rejillas y sus respectivas mangueras.

RADIO DE COMUNICACION DIGITAL (Solo aplica para las entidades gubernamentales o instituciones de salud pública)

- Cuenta con sistema de telecomunicaciones de doble vía asignado exclusivamente a la ambulancia que le permite establecer contacto con su central o base de coordinación.

CAMARA DE REVERSA

- Cámara para usar en la parte trasera del vehículo y así poder observar si existe algún obstáculo al momento de parquear dando reversa, incluye los cables necesarios para una conexión simple y rápida.

Dirección: Oficina Santiago de Cali (Valle del Cauca) - Carrera 57 # 2-23

Dirección: Oficina Cartago (Valle del Cauca) - Carrera 5 # 8-105.

Dirección: Oficina Quibdó (Chocó) - Carrera 22 # 18B-10B UTCH Bloque 5 Piso 3.

info@fonpacifico.org - www.fonpacifico.org - Teléfonos: +(57) 322 594 5739 +(57) 313 748 8307.

| | | |
|---|---|--|
|  | FONDO MIXTO DE ETNOCULTURA Y DESARROLLO SOCIAL - FONPACÍFICO NIT. 901.039.684-5 | Código: 120.26.1 |
| | | Versión: 1 |
| | CONTRATO | Fecha de Aprobación: 01/04/2021 Página 9 de 23 |

EQUIPOS PARA AMBULANCIA DE TRASLADO ASISTENCIAL BASICO (TAB)

- Un (1) Monitor de signos vitales con mínimo monitoreo de presión Arterial no invasiva, brazaletes adulto y pediátrico. electrodos para monitoria adultos.
- Un (1) desfibrilador externo automático (DEA).
- Un (1) Aspirador de secreciones eléctrico con dispositivos para succión con sondas de aspiración de varios tamaños.

Dotación y equipo básico para Ambulancia de transporte Asistencial

| | Cantidad |
|---|----------|
| Sistema de oxígeno medicinal de 3 m (bala de oxígeno) | 1 |
| • Mascara de oxígeno adulto | 1 ✓ |
| • Mascara de oxígeno pediátrica | 1 ✓ |
| • Flujómetro con acople | 1 ✓ |
| • Vaso humidificador simple | 2 ✓ |
| • Vaso humidificador Venturi | 2 ✓ |
| • Llave para cambio de Bala de oxígeno de 3 metros | 1 |
| Sistema de oxígeno portátil 0.5m (bala de oxígeno portable) | 1 ✓ |
| Silla de ruedas portátil liviana y plegable con capacidad de carga mínimo de 120 kg | 1 ✓ |
| Barra con ganchos para líquidos parenterales | 1 |
| Camilla principal rodante con sistema de anclaje y cinturones de seguridad o correas para asegurar el paciente - altura variable 2 posiciones | 1 |
| • Atril porta sueros | 1 |
| Camilla tipo araña platica larga 3 correas | 1 |
| Tabla Cervical o medio dorso | 1 |
| Cánula nasal adulto | 1 ✓ |
| Cánula nasal pediátrica | 1 ✓ |

Dirección: Oficina Santiago de Cali (Valle del Cauca) - Carrera 57 # 2-23

Dirección: Oficina Cartago (Valle del Cauca) - Carrera 5 # 8-105.

Dirección: Oficina Quibdó (Chocó) - Carrera 22 # 18B-10B UTCH Bloque 5 Piso 3.

info@fonpacífico.org - www.fonpacífico.org - Teléfonos: +(57) 322 594 5739 +(57) 313 748 8307.

| | | | |
|---|---|----------------------------|--|
|  | FONDO MIXTO DE ETNOCULTURA Y DESARROLLO SOCIAL - FONPACÍFICO NIT. 901.039.684-5 | Código: 120.26.1 | |
| | | Versión: | 1 |
| | CONTRATO | | Fecha de Aprobación 01/04/2021 |
| | | Página 10 de 23 | |

Conjunto de inmovilización

| | | |
|--|---|---|
| Inmovilizador lateral de cabeza | 1 | ✓ |
| Inmovilizador cervical graduable adulto | 2 | ✓ |
| Inmovilizador cervical graduable pediátrico | 2 | ✓ |
| Inmovilizadores juegos de férulas en cartón (brazo, ante brazo - pierna, ante pierna y pie) | 1 | ✓ |
| Vendas de algodón | 2 | ✓ |
| Vendas de gasa | 2 | ✓ |
| Vendas triangulares | 2 | ✓ |
| Vendas elásticas de diferentes tamaños | 3 | ✓ |
| Dispositivo auto - inflable de bolsa válvula mascarara con reservorio de oxígeno para adultos (desechable) | 1 | ✓ |
| Dispositivo auto - inflable de bolsa válvula mascarara con reservorio de oxígeno pediátrico (desechable) | 1 | ✓ |
| Fonendoscopio adulto | 1 | ✓ |
| Fonendoscopio pediátrico | 1 | ✓ |
| Tensiómetro adulto | 1 | ✓ |
| Tensiómetro pediátrico | 1 | ✓ |
| Gafas de bio protección | 1 | ✓ |
| Mangueras o conectores para oxígeno | 2 | ✓ |
| Aditamento supraglótico o mascarara laríngea 1 a 5 | 1 | ✓ |
| Mascarara oxígeno de no Re inhalación con reservorio adulto | 1 | ✓ |
| Mascarara oxígeno de no Re inhalación con reservorio pediátrica | 1 | ✓ |
| Mascarara de nebulización adulto | 1 | ✓ |
| Mascarara de nebulización pediátrico | 1 | ✓ |
| Sistema Venturi adulto | 1 | ✓ |
| Sistema Venturi pediátrico | 1 | ✓ |
| Sondas de aspiración | 2 | ✓ |
| Sondas Foley | 2 | ✓ |
| Sondas Levin o nasogástricas | 2 | ✓ |

Dirección: Oficina Santiago de Cali (Valle del Cauca) - Carrera 57 # 2-23

Dirección: Oficina Cartago (Valle del Cauca) - Carrera 5 # 8-105.

Dirección: Oficina Quibdó (Chocó) - Carrera 22 # 18B-10B UTCH Bloque 5 Piso 3.

info@fonpacifico.org - www.fonpacifico.org - Teléfonos: +(57) 322 594 5739 +(57) 313 748 8307.



FONDO MIXTO DE ETNOCULTURA
Y DESARROLLO SOCIAL -
FONPACÍFICO
NIT. 901.039.684-5

Código:
120.26.1

Versión: 1

Fecha de Aprobación
01/04/2021

Página 11 de 23

CONTRATO

| | | |
|-------------------------------------|---|---|
| Sondas Nelaton | 2 | ✓ |
| Linterna de mano para examen medico | 1 | ✓ |
| Cobija para paciente | 1 | ✓ |
| Pinza magill | 1 | ✓ |

Botiquín de primeros auxilios

| | | |
|---|---|---|
| Agujas peri craneales de diferentes tamaños 18G a 25G | 8 | ✓ |
| Alcohol antiséptico | 1 | ✓ |
| Alcohol glicerinado | 1 | ✓ |
| Algodón por 500gr | 1 | ✓ |
| Apósitos de gasa y algodón | 3 | ✓ |
| Bata desechable para paciente | 2 | ✓ |
| Caja de tapabocas | 1 | ✓ |
| Caja plástica multiusos | 1 | ✓ |
| Catéter IV de diferentes tamaños | 5 | ✓ |
| Compresa estéril por 5 unidades | 1 | ✓ |
| Cubeta en acero inoxidable | 1 | ✓ |
| Esparadrapo de 2" por 5 yardas | 1 | ✓ |
| Equipo de micro goteo | 3 | ✓ |
| Equipo de macro goteo | 6 | ✓ |
| Gasa de 3x3 pre- cortada por 200 unidades | 1 | ✓ |

micro goteo.

| | | |
|-------------------------------|---|---|
| Jabón de manos | 1 | ✓ |
| Jabón quirúrgico | 1 | ✓ |
| Jeringas desechables de 1ml | 2 | ✓ |
| Jeringas desechables de 2ml | 2 | ✓ |
| Jeringas desechables de 3ml | 2 | ✓ |
| Jeringas desechables de 5ml | 2 | ✓ |
| Jeringas desechables de 10ml | 2 | ✓ |
| Jeringas desechables de 20 ml | 2 | ✓ |

Dirección: Oficina Santiago de Cali (Valle del Cauca) - Carrera 57 # 2-23

Dirección: Oficina Cartago (Valle del Cauca) - Carrera 5 # 8-105.

Dirección: Oficina Quibdó (Chocó) - Carrera 22 # 18B-10B UTCH Bloque 5 Piso 3.

info@fonpacifico.org - www.fonpacifico.org - Teléfonos: +(57) 322 594 5739 +(57) 313 748 8307.

| | | |
|---|---|--|
|  | FONDO MIXTO DE ETNOCULTURA Y DESARROLLO SOCIAL - FONPACÍFICO NIT. 901.039.684-5 | Código: 120.26.1 |
| | | Versión: 1 |
| | CONTRATO | Fecha de Aprobación 01/04/2021 Página 12 de 23 |

| | | |
|--|---|---|
| Jeringas desechables de 50ml | 2 | ✓ |
| Manta isotérmica aluminizada | 1 | ✓ |
| Micropore color piel | 1 | ✓ |
| Papel higiénico | 1 | ✓ |
| Pato para mujeres | 1 | ✓ |
| Pato para hombres | 1 | ✓ |
| Riñonera en acero inoxidable | 1 | ✓ |
| Sábanas para camilla | 4 | ✓ |
| Dextrosa en agua destilada al 5% | 2 | ✓ |
| Dextrosa en agua destilada al 10% | 1 | ✓ |
| Solución salina normal 0.9% de 500ml | 6 | ✓ |
| Solución Hartmann o Lactato de Ringer | 4 | ✓ |
| Solución yodada | 1 | ✓ |
| Termómetro digital | 1 | ✓ |
| Tijera multibusos o corta todo | 1 | ✓ |
| Torniquete para acceso intravenoso en velcro | 1 | ✓ |
| Torniquete para control de hemorragias | 1 | ✓ |

Equipos de parto básico

| | | |
|-----------------------------|---|---|
| Ganchos de cordón umbilical | 2 | ✓ |
| Perilla de succión | 1 | ✓ |
| Pinzas Rochester | 2 | ✓ |
| Tijera para Episiotomía | 1 | ✓ |

Accesorios

| | | |
|---|---|---|
| Basurera plástica roja para desechos peligrosos | 1 | ✓ |
| Basurera plástica verde | 1 | ✓ |
| Guardian de seguridad | 1 | ✓ |

Dirección: Oficina Santiago de Cali (Valle del Cauca) - Carrera 57 # 2-23
 Dirección: Oficina Cartago (Valle del Cauca) - Carrera 5 # 8-105.
 Dirección: Oficina Quibdó (Chocó) - Carrera 22 # 18B-10B UTCH Bloque 5 Piso 3.
 info@fonpacífico.org - www.fonpacífico.org - Teléfonos: +(57) 322 594 5739 +(57) 313 748 8307.

Herramientas de carretera

| | | |
|--|---|---|
| Alicate de mango asilado | 1 | ✓ |
| Cable para remolque con ganchos | 1 | ✓ |
| Caja de fusibles 10 unidades | 1 | ✓ |
| Cuchilla rompe cinturones | 1 | ✓ |
| Extintores tipo ABC de 5lb | 2 | ✓ |
| Juego de cable de iniciación | 1 | ✓ |
| Juego de llaves boca fija por 6 unidades | 1 | ✓ |
| Juego de destornilladores por 6 unidades | 1 | ✓ |
| Juego de señales reflectivas | 1 | ✓ |
| Linterna con pilas | 1 | ✓ |
| Lave de peston de 3cm de apertura | 1 | ✓ |
| Maletín para equipo de carretera | 1 | ✓ |
| Martillo metálico de bola | 1 | ✓ |
| Palanca pate cabra | 1 | ✓ |
| Tacos para bloqueo de llantas | 2 | ✓ |

**FORD RANGER
XL DIESEL 4X4**

ESPECIFICACIONES

MOTO PUMA 2.0 DIESEL - 4 CILINDROS
CAJA DE TRANSFERENCIA 4x4 ESP
COMBUSTIBLE DIESEL
POTENCIA (HP/RPM) 150 HP / 3.200 RPM
TRANSMISION MANUAL DE 6 VELOCIDADES
TORQUE (NM/RPM) 385 NM @ 1600 - 2500 RPM



Dirección: Oficina Santiago de Cali (Valle del Cauca) - Carrera 57 # 2-23

Dirección: Oficina Cartago (Valle del Cauca) - Carrera 5 # 8-105.

Dirección: Oficina Quibdó (Chocó) - Carrera 22 # 18B-10B UTCH Bloque 5 Piso 3.

info@fonpacifico.org - www.fonpacifico.org - Teléfonos: +(57) 322 594 5739 +(57) 313 748 8307.

| | | |
|---|---|--|
|  | FONDO MIXTO DE ETNOCULTURA Y DESARROLLO SOCIAL - FONPACÍFICO NIT. 901.039.684-5 | Código: 120.26.1 |
| | | Versión: 1 |
| | CONTRATO | Fecha de Aprobación 01/04/2021 Página 14 de 23 |

PROCESO CV-002-2022

"APOYO PARA EL TRANSPORTE ASISTENCIAL DE PACIENTES EN OBANDO"

| DESCRIPCION | CANTIDAD | PRECIO DE LISTA | VALOR TOTAL |
|---|----------|-----------------|-----------------------|
| AMBULANCIA DE TRANSPORTE ASISTENCIAL BASICO (TAB) FORD RANGER XL CHASIS 4X4 | 1 | \$ 300.000.000 | \$ 300.000.000 |
| SUBTOTAL ANTES DE IVA | | | \$252.100.840 |
| IVA 19% | | | \$ 47.899.160 |
| VALOR TOTAL IVA INCLUIDO | | | \$ 300.000.000 |

CLÁUSULA SEGUNDA: MODO DE CONTRATACIÓN: FONPACIFICO adelantó proceso de selección de NIVEL 1 "ORDEN DE COMPRAVENTA", el cual está enmarcado dentro de la fase de planeación al interior de FONPACIFICO, como factor común de las entidades estatales, desarrollado a través de lo establecido en el Reglamento Único de Contratación del FONDO MIXTO DE ETNOCULTURA Y DESARROLLO SOCIAL – FONPACÍFICO.

CLÁUSULA TERCERA: OBLIGACIONES DE LAS PARTES: A) OBLIGACIONES GENERALES DE FONPACÍFICO. 1. Cumplir con el objeto del presente contrato, dentro de las especificaciones técnicas y condiciones contractuales pactadas. 2. Pagarle al Asociado Técnico el valor del contrato en la forma y bajo las condiciones previstas. 3. Ejercer la supervisión general del contrato. 4. Formular las sugerencias por escrito sobre los asuntos que estime convenientes en el desarrollo del contrato, sin perjuicio de la autonomía propia del Asociado Técnico. 5. Cumplir con las disposiciones legales especialmente las

Dirección: Oficina Santiago de Cali (Valle del Cauca) - Carrera 57 # 2-23

Dirección: Oficina Cartago (Valle del Cauca) - Carrera 5 # 8-105.

Dirección: Oficina Quibdó (Chocó) - Carrera 22 # 18B-10B UTCH Bloque 5 Piso 3.

info@fonpacifico.org - www.fonpacifico.org - Teléfonos: +(57) 322 594 5739 +(57) 313 748 8307.

| | | |
|---|--|--|
|  | FONDO MIXTO DE ETNOCULTURA Y DESARROLLO SOCIAL - FONPACÍFICO NIT. 901.039.684-5 | Código: 120.26.1 |
| | | Versión: 1 |
| | CONTRATO | Fecha de Aprobación 01/04/2021 Página 15 de 23 |

consignadas en el Reglamento de Contratación de FONPACIFICO y demás normas concordantes. **B) OBLIGACIONES DEL ASOCIADO TÉCNICO.** Sin perjuicio de las demás obligaciones que se desprendan de la Constitución Política de la República de Colombia, de las particulares que correspondan a la naturaleza del contrato a celebrar, de aquellas contenidas en otros apartes del presente Término de Referencia y de las consignadas específicamente en el contenido del contrato, el Asociado Técnico contrae, entre otras, las siguientes: 1. Entregar nuevo y en perfecto funcionamiento las ambulancias requeridas en los términos y condiciones técnicas establecidas en los estudios previos, en los pliegos de condiciones, ficha técnica y demás documentos que hagan parte integral del presente proceso. 2. Responder por la garantía técnica, sustituyendo los elementos que presenten cualquier anomalía, irregularidad, daño o imperfecto o que no corresponda a las descripciones o características técnicas exigidas, dentro del plazo no superior a (15) días. El contratista deberá aportar las condiciones de garantía al momento de la entrega de los bienes objeto del presente proceso de selección. 3. Entregar al supervisor del contrato los siguientes, Planos de instalaciones y garantía del sistema sonoro de alerta vial, Planos de instalaciones y garantías de la barra de luces, Planos o diagrama eléctricos y de la red de gases de la carrocería, Planos o diagrama del habitáculo del paciente. 4. El contratista deberá realizar una capacitación, la cual incluye buen uso, máximo aprovechamiento de los vehículos y los accesorios instalados, cuidados especiales, inspecciones de rutina y mantenimiento preventivo. La cual se realizará el día de la entrega al Contratante. 5. Entregar las ambulancias objeto del contrato, de Obando, se reserva el derecho de no recibir los vehículos objeto del contrato que no cumplan con las especificaciones técnicas requeridas y las pactadas en los estudios previos, en el pliego de condiciones y en la oferta presentada por el oferente). 6. Cambiar el bien o los equipos y elementos, en su lugar de destino, que llegaran a presentar fallas en su funcionamiento, máximo, dentro de los quince (15) días siguientes al reporte de falla cubierto por la garantía, previa solicitud por escrito del supervisor del contrato, por otro completamente nuevo y de iguales o superiores características, dentro de los términos ofertados. 7. Efectuar las garantías correspondientes a las ambulancias de la siguiente manera, el término de garantía comercial contra defectos de defectos de fabricación así: Para el chasis, la garantía será de dos (2) años o 50.000 km, lo que ocurra primero y para la carrocería será de 2 años. La garantía del chasis deberá ser expedida por el fabricante y la garantía de la carrocería deberá ser expedida por el fabricante de la carrocería, debiendo responder sin costo alguno para el municipio de obando. 8. Acreditar, en las oportunidades que así se requiera, que se encuentra al día en el pago de aportes parafiscales relativos al Sistema de Seguridad Social Integral, así como los propios al Servicio Nacional de Aprendizaje - SENA, Instituto Colombiano de Bienestar Familiar - ICBF y las cajas de compensación familiar, cuando corresponda. 9. Responder por el pago de los tributos que se causen o llegaren a causarse por la celebración, ejecución y liquidación del contrato. 10. Responder por cualquier tipo de reclamación, judicial o extrajudicial, que instaure, impulse o en la que coadyuve el personal o los subasociado técnicos contra FONPACIFICO, por causa o con ocasión del contrato. 11. Revisar, junto

Dirección: Oficina Santiago de Cali (Valle del Cauca) - Carrera 57 # 2-23

Dirección: Oficina Cartago (Valle del Cauca) - Carrera 5 # 8-105.

Dirección: Oficina Quibdó (Chocó) - Carrera 22 # 18B-10B UTCH Bloque 5 Piso 3.

info@fonpacifico.org - www.fonpacifico.org - Teléfonos: +(57) 322 594 5739 +(57) 313 748 8307.

| | | |
|---|--|--|
|  | FONDO MIXTO DE ETNOCULTURA Y DESARROLLO SOCIAL - FONPACÍFICO NIT. 901.039.684-5 | Código: 120.26.1 |
| | | Versión: 1 |
| | CONTRATO | Fecha de Aprobación 01/04/2021 Página 16 de 23 |

con la supervisión, dentro de los quince (15) días siguientes a la suscripción del acta de inicio, la totalidad de los estudios técnicos y especificaciones. Si vencido el plazo señalado el Asociado Técnico no presenta ninguna observación, se entiende que acepta en su integridad tales documentos. **CLÁUSULA CUARTA: VALOR DEL CONTRATO DE COMPRAVENTA Y FORMA DE PAGO:** El valor total del contrato se pacta en la suma de **TRESCIENTOS MILLONES DE PESOS M/CTE (\$300.000.000)**, y se pagará de la siguiente manera: A. Un primer pago por concepto de pago anticipado, correspondiente al 50% del valor del contrato, es decir, una vez aprobada por FONPACIFICO la garantía exigida y demás requisitos exigibles para el pago tales como factura o documento soporte o cuenta de cobro y presentar soportes de afiliación o pago de seguridad social y parafiscales. B. El 50% restante, se pagará a la terminación del contrato y el cumplimiento del 100% de la entrega de los bienes. **REQUISITOS PARA EL PAGO:** 1) Factura, documento soporte o cuenta de cobro. 2) Informe del asociado técnico con evidencias respectivas. 3) Informe del supervisor de FONPACIFICO. 3) Acta de recibo final a satisfacción. 4) Soportes de seguridad social y parafiscales consistentes en certificación de paz y salvo por revisor fiscal si existe o en su defecto firmado por el representante legal para persona jurídica o planillas vigentes de pagos de seguridad social integral y aportes parafiscales (si aplica), de la persona natural. **PARÁGRAFO:** Para realizar el pago final a su vez deben estar los bienes y servicio recibidos a satisfacción por parte del Municipio de Obando. **CLÁUSULA QUINTA: PLAZO:** FONPACIFICO ha pactado con el Asociado Técnico para el cumplimiento del Contrato de Compraventa un término de **CINCO (5) MESES** contados a partir de la firma del acta de inicio, previa aprobación de la póliza de garantía. **PARAGRAFO.** La fecha de terminación del plazo de ejecución del contrato es la fecha en la cual se suscriba el Acta de Recibo Final. Para que se pueda suscribir el Acta de Recibo Final, el Asociado Técnico debe cumplir a cabalidad con los compromisos y obligaciones contenidos en el presente Contrato y demás documentos del proceso contractual No. CV-002-2022. **CLÁUSULA SEXTA: GARANTÍAS:** En cumplimiento de lo estatuido en la ley o disposiciones especiales vigentes y con el Reglamento Único de Contratación de FONPACIFICO, El ASOCIADO TÉCNICO seleccionado deberá presentar la suscripción del contrato de una garantía única de cumplimiento en los que se dejará expresa constancia que el asegurado y/o beneficiario será EL FONDO MIXTO DE ETNOCULTURA Y DESARROLLO SOCIAL – FONPACÍFICO con NIT 901039684-5 Y EL MUNICIPIO DE OBANDO VALLE DEL CAUCA con NIT 891900902-3, como mecanismo de cobertura del riesgo, que ampare los riesgos derivados del incumplimiento de las obligaciones, así: **1. CUMPLIMIENTO:** Por una cuantía equivalente al 10% del valor del CONTRATO desde el perfeccionamiento del mismo hasta el término de sus vigencias o sus prórrogas según el caso y seis (6) meses más. **2. BUEN MANEJO Y CORRECTA INVERSION DEL ANTICIPO:** Por una cuantía equivalente al 100% del valor del ANTICIPO desde el perfeccionamiento del mismo hasta el término de sus vigencias o sus prórrogas según el caso y seis (6) meses más. **3. GARANTÍA DE CALIDAD Y CORRECTO FUNCIONAMIENTO DE LOS BIENES:** Por una cuantía equivalente al 10% del valor del CONTRATO desde el perfeccionamiento del mismo hasta

Dirección: Oficina Santiago de Cali (Valle del Cauca) - Carrera 57 # 2-23

Dirección: Oficina Cartago (Valle del Cauca) - Carrera 5 # 8-105.

Dirección: Oficina Quibdó (Chocó) - Carrera 22 # 18B-10B UTCH Bloque 5 Piso 3.

info@fonpacifico.org - www.fonpacifico.org - Teléfonos: +(57) 322 594 5739 +(57) 313 748 8307.

| | | | |
|---|--|--|-----------------------------------|
|  | FONDO MIXTO DE ETNOCULTURA Y DESARROLLO SOCIAL - FONPACÍFICO NIT. 901.039.684-5 | | Código: 120.26.1 |
| | | | Versión: 1 |
| | CONTRATO | | Fecha de Aprobación 01/04/2021 |
| | | | Página 17 de 23 |

el término de sus vigencias o sus prórrogas según el caso. **3.1 Garantía de Calidad y Correcto Funcionamiento** del vehículo por el termino de dos (2) años, a partir de la entrega de los bienes y finalización del contrato o 50.000 KM que primero se presente. **3.2 Garantía de Calidad y Correcto Funcionamiento** de la adecuación del vehículo a entregar por el termino de doce (12) meses en materiales y mano de obra de la carrocería, a partir de la entrega de los bienes y finalización del contrato. **3.3 Garantía de Calidad y Correcto Funcionamiento** de los equipos e instalaciones eléctricas por el termino de seis (6) meses, a partir de la entrega de los bienes y finalización del contrato. **3.4 Garantía de Calidad y Correcto Funcionamiento** de los equipos Biomédicos o de alta complejidad por el término de Un (1) año, a partir de la entrega de los bienes y finalización del contrato. **PARÁGRAFO PRIMERO:** El hecho de la constitución de estos amparos no exonera al Asociado Técnico de las responsabilidades legales en relación con los riesgos asegurados. Dentro de los términos estipulados en este contrato, ninguno de los amparos otorgados podrá ser cancelado o modificado sin la autorización expresa de FONPACIFICO. **PARÁGRAFO SEGUNDO:** El Asociado Técnico deberá mantener vigente las garantías, amparos y pólizas a que se refiere esta cláusula y serán de su cargo el pago de todas las primas y demás erogaciones de constitución, mantenimiento y restablecimiento inmediato de su monto, cada vez que se disminuya o agote por razón de las sanciones que se impongan. Si el Asociado Técnico se demora en modificar las garantías, éstas podrán variarse por la aseguradora o banco a petición de FONPACIFICO y a cuenta del Asociado Técnico quien por la firma del contrato que se le adjudique autoriza expresamente al FONPACIFICO para retener y descontar los valores respectivos de los saldos que hubiere a su favor. La garantía única de cumplimiento expedida a favor de entidades públicas no expirará por falta de pago de la prima ni podrá ser revocada unilateralmente. **PARÁGRAFO TERCERO:** La garantía deberá ser firmada por el asociado técnico. **PARÁGRAFO CUARTO:** Las garantías de que trata este capítulo requerirán de la aprobación de FONPACIFICO. **PARAGRAFO QUINTO.** El Asociado Técnico debe presentar la(s) Garantía(s) exigidas, dentro de los DOS (2) días hábiles siguientes a la firma del presente contrato. **CLÁUSULA SÉPTIMA: PERSONAL.** El ASOCIADO TÉCNICO empleará por su cuenta, riesgo y responsabilidad al personal y los elementos que se requieran para cumplir a cabalidad con el objeto contractual y estarán a cargo del ASOCIADO TÉCNICO el pago de salarios, prestaciones sociales, indemnizaciones a que hubiese lugar sin que exista ningún vínculo del personal contratado con FONPACIFICO. **CLÁUSULA OCTAVA: CESIÓN Y SUBCONTRATACIÓN.** EL ASOCIADO TÉCNICO no podrá ceder ni sub-contratar el presente CONTRATO a persona natural o jurídica alguna, sin autorización expresa y escrita de FONPACIFICO. **CLÁUSULA NOVENA: SUSPENSIÓN DEL CONTRATO.** Si se presentaren hechos constitutivos de fuerza mayor o caso fortuito, que impidan el normal desarrollo de las actividades para el cumplimiento del objeto contractual, las partes de común acuerdo podrán suspender la ejecución del contrato por el término que se consideren necesario, para lo cual se levantara acta en donde consten los motivos que dieron lugar a ello y el tiempo estimado de suspensión. **CLÁUSULA DÉCIMA: LIQUIDACIÓN.** Terminado este contrato, por cualquier

Dirección: Oficina Santiago de Cali (Valle del Cauca) - Carrera 57 # 2-23

Dirección: Oficina Cartago (Valle del Cauca) - Carrera 5 # 8-105.

Dirección: Oficina Quibdó (Chocó) - Carrera 22 # 18B-10B UTCH Bloque 5 Piso 3.

info@fonpacifico.org - www.fonpacifico.org - Teléfonos: +(57) 322 594 5739 +(57) 313 748 8307.

| | | |
|---|---|-----------------------------------|
|  | FONDO MIXTO DE ETNOCULTURA Y DESARROLLO SOCIAL - FONPACÍFICO NIT. 901.039.684-5 | Código: 120.26.1 |
| | | Versión: 1 |
| | CONTRATO | Fecha de Aprobación 01/04/2021 |
| | | Página 18 de 23 |

motivo, deberá liquidarse dentro de los cuatro (4) meses siguientes a la fecha de su terminación, de conformidad con lo señalado en el Reglamento Único de Contratación.

CLÁUSULA DECIMOPRIMERA: SUPERVISIÓN. El supervisor del contrato ejercerá la vigilancia y control del cumplimiento de las obligaciones a cargo del **ASOCIADO TECNICO**, así: **Labores generales.**

- 1) Apoyar el logro de los objetivos contractuales.
- 2) Velar por el cumplimiento del contrato en términos de plazos, calidades, cantidades y adecuada ejecución de los recursos del contrato.
- 3) Mantener en contacto a las partes del contrato.
- 5) Evitar la generación de controversias y propender por su rápida solución.
- 4) Solicitar informes, llevar a cabo reuniones, integrar comités y desarrollar otras herramientas encaminadas a verificar la adecuada ejecución del contrato.
- 6) Llevar a cabo las labores de monitoreo y control de riesgos que se le asignen, en coordinación con el área responsable de cada riesgo incluido en el mapa correspondiente, así como la identificación y tratamiento de los riesgos que puedan surgir durante las diversas etapas del contrato.
- 7) Aprobar o rechazar por escrito, de forma oportuna y motivada la entrega de los bienes o servicios, cuando éstos no se ajustan a lo requerido en el contrato, especificaciones técnicas, condiciones y/o calidades acordadas.
- 8) Suscribir las actas que se generen durante la ejecución del contrato para dejar documentadas diversas situaciones y entre las que se encuentran: actas de actas parciales de avance y actas de recibo final.
- 9) Informar a FONPACIFICO de hechos o circunstancias que puedan constituir actos de corrupción tipificados como conductas punibles, o que pongan en riesgo el cumplimiento del contrato; así como entregar los soportes necesarios para que FONPACIFICO desarrolle las actividades correspondientes.
- 10) Informar a FONPACIFICO cuando se presente incumplimiento contractual; así como entregar los soportes necesarios para que FONPACIFICO desarrolle las actividades correspondientes.

Vigilancia Administrativa.

- 1) Velar porque exista un expediente del contrato que esté completo, actualizado y que cumpla las normas en materia de archivo.
- 2) Coordinar las instancias internas de FONPACIFICO relacionadas con las fases: Inicial, de Desarrollo y de ejecución, y fase final del contrato.
- 3) Entregar los informes que estén previstos y los que soliciten los organismos de control.
- 4) Garantizar la publicación de los documentos del contrato, de acuerdo con el Reglamento Único de Contratación.
- 5) Verificar el cumplimiento de las obligaciones del ASOCIADO TECNICO en materia de seguridad social, planes de contingencia, normas ambientales, etc. De acuerdo con la naturaleza del contrato.

Vigilancia técnica.

- 6) Certificar y aprobar la existencia de las condiciones técnicas para iniciar la ejecución del contrato.
- 7) Verificar que el ASOCIADO TECNICO mantenga el personal que garantice los bienes o servicios ofrecidos, con las condiciones e idoneidad pactadas inicialmente y exigir su reemplazo en condiciones equivalentes cuando fuere necesario.
- 8) Estudiar y decidir los requerimientos de carácter técnico que no impliquen modificaciones o sobrecostos al contrato.

Vigilancia financiera y contable.

- 1) Revisar los documentos necesarios para efectuar los pagos al contrato, incluyendo el recibo a satisfacción de los bienes o servicios objeto del mismo.
- 2) Documentar los pagos y ajustes que se hagan al contrato y controlar el balance presupuestal del contrato para efecto de pagos y de liquidación del mismo.
- 3) Verificar que

Dirección: Oficina Santiago de Cali (Valle del Cauca) - Carrera 57 # 2-23

Dirección: Oficina Cartago (Valle del Cauca) - Carrera 5 # 8-105.

Dirección: Oficina Quibdó (Chocó) - Carrera 22 # 18B-10B UTCH Bloque 5 Piso 3.

info@fonpacifico.org - www.fonpacifico.org - Teléfonos: +(57) 322 594 5739 +(57) 313 748 8307.

| | | | |
|---|--|--|--|
|  | FONDO MIXTO DE ETNOCULTURA Y DESARROLLO SOCIAL - FONPACÍFICO NIT. 901.039.684-5 | | Código: 120.26.1 |
| | | | Versión: 1 |
| | CONTRATO | | Fecha de Aprobación 01/04/2021 |
| | | | Página 19 de 23 |

las actividades adicionales que impliquen aumento del valor o modificación del objeto del contrato cuenten con autorización y se encuentren justificados técnica, presupuestal y jurídicamente. 4) Coordinar las instancias necesarias para adelantar los trámites para la liquidación del contrato y entregar los documentos soporte que le correspondan para efectuarla. **PARAGRAFO:** En general Cumplirá las funciones que dispone la Ley 1474 de 2011. **CLÁUSULA DECIMOSEGUNDA: RESPONSABILIDAD:** El Asociado Técnico es responsable por el cumplimiento del objeto establecido en la cláusula primera del presente Contrato. El Asociado Técnico será responsable por los daños que ocasionen en la ejecución del objeto del presente Contrato. Ninguna de las partes será responsable frente a la otra o frente a terceros por daños especiales, imprevisibles o daños indirectos, derivados de fuerza mayor o caso fortuito de acuerdo con la ley. **CLÁUSULA DECIMOTERCERA: CADUCIDAD:** FONPACÍFICO estará facultada a declarar la caducidad cuando exista un incumplimiento del contrato por parte del Asociado Técnico en la forma y de acuerdo con el procedimiento previsto por la ley. **CLÁUSULA DECIMOCUARTA: PENAL PECUNIARIA:** En caso de incumplimiento definitivo de las obligaciones a cargo del Asociado Técnico o de declaratoria de caducidad del contrato, FONPACÍFICO podrá hacer efectiva la cláusula penal pecuniaria, por un monto equivalente al diez por ciento (10%) del valor total del contrato, suma que se estipula como estimación anticipada y parcial de los perjuicios que se le causen, sin perjuicio del derecho a obtener del Asociado Técnico y/o de su garante el pago de la indemnización correspondiente a los demás perjuicios que con dicho incumplimiento se le hayan irrogado. El Asociado Técnico autoriza a FONPACÍFICO a descontarle, de las sumas que le adeuden, los valores correspondientes a la pena pecuniaria aquí estipulada. De no existir tales deudas o de no resultar suficientes para cubrir la totalidad de su valor, FONPACÍFICO podrá obtener el pago de la pena de apremio mediante reclamación de pago ante la compañía de seguros, dentro del amparo de cumplimiento otorgado con la garantía única. El valor de la pena pecuniaria pactada se calculará sobre el valor total del contrato. La aplicación de la pena pecuniaria establecida en el presente numeral deberá estar precedida del procedimiento establecido en el numeral 3.11.3 y culminará, en cualquier caso, con la expedición de un acto administrativo motivado. El acto administrativo, además, declarará el incumplimiento definitivo de las obligaciones y, según corresponda, la terminación o caducidad del contrato. **PARÁGRAFO PRIMERO:** El pago de la presente cláusula penal no extinguirá las obligaciones contraídas por el Asociado Técnico en virtud del presente contrato. En consecuencia, la estipulación y el pago de la pena dejan a salvo el derecho de la Entidad de exigir acumulativamente con ella el cumplimiento o la resolución del contrato, en ambos casos, con la correspondiente indemnización de perjuicios ocasionados en virtud del incumplimiento total o parcial o del cumplimiento tardío o imperfecto de las obligaciones a cargo del Asociado Técnico. **PARÁGRAFO SEGUNDO:** El Asociado Técnico manifiesta y acepta que la Entidad compense el valor correspondiente que eventualmente resulte de la pena estipulada con las deudas que existan a su favor y que estén a cargo de la Entidad, ya sea en virtud de este contrato o de cualquier otro contrato o convenio que se haya

Dirección: Oficina Santiago de Cali (Valle del Cauca) - Carrera 57 # 2-23
Dirección: Oficina Cartago (Valle del Cauca) - Carrera 5 # 8-105.
Dirección: Oficina Quibdó (Chocó) - Carrera 22 # 18B-10B UTCH Bloque 5 Piso 3.
info@fonpacifico.org - www.fonpacifico.org - Teléfonos: +(57) 322 594 5739 +(57) 313 748 8307.

| | | |
|---|--|--|
|  | FONDO MIXTO DE ETNOCULTURA Y DESARROLLO SOCIAL - FONPACÍFICO NIT. 901.039.684-5 | Código: 120.26.1 |
| | | Versión: 1 |
| | CONTRATO | Fecha de Aprobación 01/04/2021 Página 20 de 23 |

suscrito entre las mismas partes, o por cualquier otro concepto. **PARÁGRAFO TERCERO:** Esta misma sanción se aplicará en caso de declararse la caducidad del contrato.

CLÁUSULA DECIMOQUINTA: MULTAS: Se causarán multas equivalentes a 0,5 SMMLV, por cada día calendario transcurrido a partir del tercer día hábil siguiente al momento en que se verifique la existencia de investigaciones penales, medidas de aseguramiento o condenas proferidas en Colombia o en el extranjero en contra de cualquiera de los directivos, representantes legales, accionistas o integrantes del Asociado Técnico, sin que estas hayan sido notificadas a la Entidad. La sumatoria de estas multas no podrá ser superior al 10% del valor del contrato. Si durante la ejecución del Contrato se generaran incumplimientos del Asociado Técnico, se causarán las siguientes multas: Causales: 1. Por no mantener en vigor, renovar, prorrogar, obtener para la etapa siguiente, corregir o adicionar las garantías, en los plazos y por los montos establecidos en la cláusula 6, de acuerdo al contrato inicial o sus modificaciones, se causará una multa equivalente al 1% del valor del contrato, por cada día calendario de atraso en el cumplimiento; sin perjuicio de que con esta conducta se haga acreedor a otras sanciones más gravosas. 2. Si el Asociado Técnico no entrega la información completa que le solicite el supervisor, que se relacione con el objeto del contrato, dentro de los plazos y en los términos de cada requerimiento, se causará una multa equivalente al 0,2% del valor del contrato. Estas multas se causarán sucesivamente por cada día de atraso, hasta cuando el Asociado Técnico demuestre que corrija el incumplimiento respectivo a satisfacción del supervisor. 3. Por atraso imputable al Asociado Técnico en la firma del acta de inicio o no iniciar la ejecución en la fecha pactada, se causará una multa diaria equivalente al 0,3% del valor del contrato, por cada día calendario de atraso. Igual sanción se aplicará en caso de que el Asociado Técnico no inicie efectivamente con la ejecución del contrato en la fecha acordada. 4. Por atraso en la entrega final de la obra contratada, el Asociado Técnico se hará acreedor a una multa equivalente al 1% del valor del contrato, por cada día calendario de atraso. 5. Por incumplir las órdenes dadas por la supervisión, el Asociado Técnico se hará acreedor a una multa equivalente al 0,3% del valor del contrato, por cada orden incumplida. 6. Por incumplir el ofrecimiento otorgado en cuanto al factor calidad, al Asociado Técnico se le impondrá una multa equivalente al 0,5% del valor del contrato, por cada día calendario de atraso en el cumplimiento de dicha obligación. 7. Por atraso en el cumplimiento de las obligaciones relacionadas con la seguridad social, parafiscales, o pago de salarios o honorarios de alguno o algunos de sus empleados o subcontratistas, al Asociado Técnico se les impondrá una multa equivalente a 0,5 salarios mínimos mensuales legales vigentes, por cada día calendario de atraso en el cumplimiento de dicha obligación. **PARÁGRAFO PRIMERO:** Las multas son apremios al Asociado Técnico para el cumplimiento de sus obligaciones y, por lo tanto, no tienen el carácter de estimación anticipada de perjuicios, de manera que pueden acumularse con cualquier forma de indemnización, en los términos previstos en el artículo 1600 del Código Civil. **PARÁGRAFO SEGUNDO:** En caso de que el Asociado Técnico incurra en una de las causales de multa, este autoriza a FONPACÍFICO para descontar el valor de la misma, la cual se tomará directamente de cualquier suma que se le

Dirección: Oficina Santiago de Cali (Valle del Cauca) - Carrera 57 # 2-23

Dirección: Oficina Cartago (Valle del Cauca) - Carrera 5 # 8-105.

Dirección: Oficina Quibdó (Chocó) - Carrera 22 # 18B-10B UTCH Bloque 5 Piso 3.

info@fonpacifico.org - www.fonpacifico.org - Teléfonos: +(57) 322 594 5739 +(57) 313 748 8307.

| | | | |
|---|---|--|---|
|  | FONDO MIXTO DE ETNOCULTURA Y DESARROLLO SOCIAL - FONPACÍFICO NIT. 901.039.684-5 | Código: 120.26.1 | |
| | | Versión: | 1 |
| | CONTRATO | Fecha de Aprobación 01/04/2021 | |
| | | Página 21 de 23 | |

adeude al Asociado Técnico, sin perjuicio de hacer efectiva la cláusula penal o la garantía de cumplimiento del contrato. **PARÁGRAFO TERCERO:** El pago en cualquier forma, incluyendo la deducción de los valores adeudados al Asociado Técnico, realizado con fundamento en las multas impuestas, no exonerará al Asociado Técnico de continuar con la ejecución del contrato ni de las demás responsabilidades y obligaciones que emanen del contrato. **PARÁGRAFO CUARTO:** En caso de que el Asociado Técnico reincida en el incumplimiento de una o de varias obligaciones se podrán imponer nuevas multas. Parágrafo 5. Para efectos de la imposición de las multas el Salario Mínimo Diario o Mensual Vigente, será aquel que rija para el momento del incumplimiento del contrato. Parágrafo 6. El monto de ninguna de las sanciones asociadas a cada causal de multa, aplicada de forma independiente, podrá ser superior al 5% del valor del contrato, particularmente frente a aquellas que se imponen de forma sucesiva. Lo anterior, sin perjuicio de que se inicie un nuevo procedimiento sancionatorio para efectos de imponer nuevas multas. **CLÁUSULA DECIMOSEXTA: CASO FORTUITO Y FUERZA MAYOR:** Las partes quedan exoneradas de responsabilidad por el incumplimiento de cualquiera de sus obligaciones o por la demora en la satisfacción de cualquiera de las prestaciones a su cargo derivadas del presente Contrato cuando el incumplimiento sea resultado o consecuencia de la ocurrencia de un evento de fuerza mayor y caso fortuito debidamente invocadas y constatadas de acuerdo con la ley y la jurisprudencia colombiana. **CLÁUSULA DECIMOSEPTIMA: INDEMNIDAD.** El Asociado Técnico mantendrá indemne y defenderá a su propio costo a FONPACIFICO y al Municipio de Obando (Valle del Cauca) de cualquier pleito, queja o demanda y responsabilidad de cualquier naturaleza, incluyendo costos y gastos provenientes de actos y omisiones del Asociado Técnico en el desarrollo de este contrato. El Asociado Técnico se obliga a evitar que sus empleados y/o los familiares de los mismos, sus acreedores, sus proveedores y/o terceros, presenten reclamaciones (judiciales o extrajudiciales) contra FONPACIFICO, con ocasión o por razón de acciones u omisiones suyas, relacionadas con la ejecución del presente contrato. Si ello no fuere posible y se presentaren reclamaciones o demandas contra FONPACIFICO, esta entidad podrá comunicar la situación por escrito al Asociado Técnico. En cualquiera de dichas situaciones, el Asociado Técnico se obliga a acudir en defensa de los intereses de FONPACIFICO, para lo cual contratará profesionales idóneos que representen a la entidad y asumirá el costo de los honorarios de éstos, del proceso y de la condena, si la hubiere. Si FONPACIFICO estima que sus intereses no están siendo adecuadamente defendidos, lo manifestará por escrito al Asociado Técnico, caso en el cual acordará la mejor estrategia de defensa o, si FONPACIFICO lo estima necesario, asumirá directamente la misma. En este último caso, FONPACIFICO cobrará y descontará de los saldos a favor del Asociado Técnico todos los costos que implique esa defensa, más un diez por ciento (10%) del valor de los mismos, por concepto de gastos de administración. Si no hubiere saldos pendientes de pago a favor del Asociado Técnico, FONPACIFICO podrá proceder, para el cobro de los valores a que se refiere este numeral, por la vía ejecutiva, para lo cual este contrato, junto con los documentos en los que se consignen dichos valores, prestará mérito ejecutivo. **CLÁUSULA DECIMOCTAVA: NORMATIVIDAD APLICABLE**

Dirección: Oficina Santiago de Cali (Valle del Cauca) - Carrera 57 # 2-23

Dirección: Oficina Cartago (Valle del Cauca) - Carrera 5 # 8-105.

Dirección: Oficina Quibdó (Chocó) - Carrera 22 # 18B-10B UTCH Bloque 5 Piso 3.

info@fonpacifico.org - www.fonpacifico.org - Teléfonos: +(57) 322 594 5739 +(57) 313 748 8307.

| | | | |
|---|---|--|---|
|  | FONDO MIXTO DE ETNOCULTURA Y DESARROLLO SOCIAL - FONPACÍFICO NIT. 901.039.684-5 | Código: 120.26.1 | |
| | | Versión: | 1 |
| | CONTRATO | Fecha de Aprobación 01/04/2021 | |
| | | Página 22 de 23 | |

AL CONTRATO: Los Convenios y Contratos celebrados por FONPACÍFICO en calidad de Contratante, de acuerdo al inciso tercero del artículo 96 de la Ley 489 de 1998, estarán sujetos a las disposiciones previstas en el Código de Comercio y las del Código Civil para las asociaciones civiles de utilidad común, ello, sin perjuicio de la aplicación de los principios de la función pública y de control fiscal contemplados respectivamente en los artículos 209 y 267 de la Carta Política según sea el caso; así como el sometimiento al régimen de inhabilidades e incompatibilidades previsto legalmente para la contratación estatal, tal y como lo contempla el artículo 13 de la Ley 1150 del 2007. **CLÁUSULA DECIMONOVENA: CAPACIDAD PARA CONTRATAR:** El Asociado Técnico manifiesta bajo la gravedad del juramento que no incurre en ninguna de las causales de inhabilidad o incompatibilidad consagrada en la Ley y que, en caso de sobrevenir inhabilidad o incompatibilidad en el Asociado Técnico, este cederá el presente contrato previa autorización escrita de FONPACIFICO y si ello no fuere posible renunciará a su ejecución. El Asociado Técnico responderá por haber ocultado al contratar inhabilidades e incompatibilidades o Prohibiciones o por haber suministrado información falsa. **CLÁUSULA VIGÉSIMA: SOLUCIÓN DE CONTROVERSIAS:** Las controversias o diferencias que surjan entre EL CONTRATISTA y FONPACÍFICO, serán sometidas a la revisión de las partes para buscar un arreglo directo, en un término no mayor a cinco (5) días hábiles a partir de la fecha en que cualquiera de las partes comunique por escrito a la otra la existencia de una diferencia. En el evento en que no se llegue a un acuerdo las partes acudirán al empleo de los mecanismos de solución de controversias contractuales previstos en la Ley para la conciliación, amigable composición y transacción, de conformidad a lo dispuesto por el artículo 68 ibidem, el cual fue desarrollado por el artículo 118 de la Ley 1563 de 2012. En el evento de no poder solucionar las controversias en forma directa se acudirá a la jurisdicción ordinaria **CLÁUSULA VIGESIMOPRIMERA: CONTROL DE LA GESTION CONTRACTUAL:** Se realizará en los términos señalados en el Reglamento Único de Contratación de FONPACIFICO. **CLÁUSULA VIGESIMOSEGUNDA: PERFECCIONAMIENTO DEL CONTRATO DE COMPRAVENTA:** El presente Contrato de Compraventa se entiende perfeccionado con el acuerdo de las partes, pero para su ejecución requerirá: 1.) Firma del Acta de Inicio 2.) Aprobación de la Garantía POR FONPACIFICO. **CLÁUSULA VIGESIMOTERCERA: LUGAR DE EJECUCIÓN Y DOMICILIO CONTRACTUAL.** La ejecución del contrato se llevará a cabo en el municipio de Obando, Valle del Cauca y el domicilio contractual es el Municipio de Cartago, Departamento del Valle del Cauca, Carrera 5 # 8-105. **PARAGRAFO 1: NOTIFICACIONES.** Todos los avisos, solicitudes, comunicaciones o notificaciones que las Partes deban dirigirse en virtud de este contrato, se efectuarán por escrito y se considerarán realizadas desde el momento en que el documento correspondiente sea radicado en la dirección que a continuación se indica: EL ASOCIADO TECNICO. Dirección: Carrera 3 # 15-78 Jamundí, Valle del Cauca Celular: 3113942298-(2)3700297 Correo Electrónico: enfacol@hotmail.com FONPACIFICO. Dirección: Carrera 5 # 8-105, Cartago, Valle del Cauca. Teléfonos: +(57) 322 594 5739 +(57) 313 748 8307. Correo Electrónico:

Dirección: Oficina Santiago de Cali (Valle del Cauca) - Carrera 57 # 2-23

Dirección: Oficina Cartago (Valle del Cauca) - Carrera 5 # 8-105.

Dirección: Oficina Quibdó (Chocó) - Carrera 22 # 18B-10B UCH Bloque 5 Piso 3.

info@fonpacifico.org - www.fonpacifico.org - Teléfonos: +(57) 322 594 5739 +(57) 313 748 8307.

| | | |
|---|---|---------------------|
|  | FONDO MIXTO DE ETNOCULTURA Y DESARROLLO SOCIAL - FONPACÍFICO NIT. 901.039.684-5 | Código: 120.26.1 |
| | | Versión: |
| | CONTRATO | |
| Página 23 de 23 | | |

contratacion@fonpacifico.org Las comunicaciones enviadas vía correo se considerarán como cursadas una vez recibido el mensaje de comunicación exitosa de la máquina en donde se origina el envío de ésta.

Para constancia se firma en Cartago, Valle del Cauca a los quince (15) días del mes de Noviembre del año 2022.

FONPACIFICO,

EL ASOCIADO TÉCNICO,



JAKE STEVEN REALPE ESCOBAR
Director Ejecutivo



CARLOS ARTURO RAMIREZ VALENCIA
C.C. No.1.034.282.760 Cali (V)
INDUSTRIAS ENFACOL SAS
NIT 900.794.176-9
Representante Legal.

Proyecto: Oficina Jurídica y de Contratación
Revisó: Gustavo Barrientos Velasquez-Asesor Jurídico



Dirección: Oficina Santiago de Cali (Valle del Cauca) - Carrera 57 # 2-23
Dirección: Oficina Cartago (Valle del Cauca) - Carrera 5 # 8-105.
Dirección: Oficina Quibdó (Chocó) - Carrera 22 # 18B-10B UTCH Bloque 5 Piso 3.
info@fonpacifico.org - www.fonpacifico.org - Teléfonos: +(57) 322 594 5739 +(57) 313 748 8307.



HOSPITAL TIMBIO E.S.E
EMPRESA SOCIAL DEL ESTADO
NIT 817000999-6



SUBDIRECCION ADMINISTRATIVA

ACTA DE LIQUIDACION DEL CONTRATO DE COMPRAVENTA No. 020 DE 2020, ENTRE INDUSTRIAS ENFACOL S.A.S NIT 900.794.176-9 Y EL HOSPITAL TIMBIO EMPRESA SOCIAL DEL ESTADO

Entre los suscritos a saber **DIEGO MANUEL ORTEGA RENGIFO**, identificado con la Cédula de Ciudadanía Nro. 10.301.443 de Popayán, en calidad de Gerente y Representante legal del Hospital Timbio - E.S.E del orden municipal, nombrado mediante Decreto Nro. 149 de abril de 2020 y debidamente posesionado para el ejercicio del cargo según acta de posesión Nro. 011 de 24 de abril de 2020, Entidad identificada ante la Administración de Impuestos Nacionales con NIT. 817.000.999-6, quién en adelante y para efectos de la presente Acta de Liquidación se denominará la E.S.E., por una parte y por la otra, **MAYRA ALEJANDRA LONDOÑO ARCILA**, identificada con cedula de ciudadanía N° 1.144.060.455, propietaria de la Empresa **INDUSTRIAS ENFACOL S.A.S**, quien para efectos de la presente acta de liquidación se denominará **EL CONTRATISTA**, previas las siguientes:

I.- DATOS DEL CONTRATO

TIPO DE CONTRATO: Compraventa

OBJETO:

ADQUISICION DE UN VEHICULO TIPO AMBULANCIA PARA EL SERVICIO DE TRANSPORTE ASISTENCIAL BASICO TAB PARA EL HOSPITAL TIMBIO EMPRESA SOCIAL DEL ESTADO

| | | |
|-----------------------------|-------------|--|
| VALOR CONTRATO: | 197.000.000 | Ciento noventa y siete millones de pesos m/cte |
| ADICION No. 01 | | |
| VALOR CONTRATO FINAL | 197.000.000 | Ciento noventa y siete millones de pesos m/cte |

FECHA DE SUSCRIPCION: 25 de enero de 2020
PLAZO: 25 de febrero de 2020

II.- IMPUTACIONES PRESUPUESTALES

Los pagos a los cuales se obligó AL HOSPITAL TIMBIO - E.S.E mediante Contrato Nro 020-2020 conforme al Certificado de Disponibilidad Presupuestal Número 20200119 de fecha 01 de enero de 2020.

III- GARANTIA UNICA

De acuerdo a los amparos exigidos en el contrato presento las pólizas la cual garantizo lo siguiente:

| POLIZA NRO: | COMPAÑIA | VIGENCIA DE LA POLIZA | | AMPAROS REQUERIDOS |
|---------------------|-----------------------------------|-----------------------|--------------|---------------------------|
| | | Inicio | Finalizacion | |
| 430-47-994000048096 | ASEGURADORA SOLIDARIA DE COLOMBIA | 27-ene-2020 | 27-ago-2020 | Cumplimiento del contrato |
| | | 27-ene-2020 | 27-feb-2021 | Calidad |
| | | 27-ene-2020 | 27-jun-2020 | Pago anticipado |

IV.- CUMPLIMIENTO DE OBLIGACIONES A CARGO DEL HOSPITAL TIMBIO - E.S.E.

| PAGOS REALIZADOS | ORDEN DE PAGO | VALOR CANCELADO |
|------------------------|---------------|--------------------|
| | FECHA | |
| 1 | 01-feb-2020 | 98.500.000,00 |
| 2 | 05-mar-2020 | 98.500.000,00 |
| Total cancelado | | 197.000.000 |

Detos tomados de la carpeta donde reposan los pagos realizados al contratista

V.- DATOS BASICOS PARA LA LIQUIDACION

| | |
|---|-------------|
| VALOR Contrato No. 020-2020 | 197.000.000 |
| ADICION No. 01 | - |
| VALOR TOTAL CONTRATO | 197.000.000 |
| VALOR CANCELADO CON CARGO No. 020-2020 | 197.000.000 |
| VI.- BALANCE GENERAL: | |
| Valor del contrato | 197.000.000 |
| valor del contrato Adicional No. 01 | - |
| Valor ejecutado del contrato | 197.000.000 |
| Valor sin ejecutar del contrato | - |
| Valor cuentas presentadas y canceladas | 197.000.000 |
| Saldo a ejecutar a favor de la entidad | - |

En consecuencia de lo anterior con saldo por ejecutar de la reserva presupuestal correspondiente y según plazo pactado, se liquida la prestación de servicios por parte de MAYRA ALEJANDRA LONDOÑO ARCILA, representante legal de la Empresa INDUSTRIAS ENFACOL S.A.S, y una vez verificado el cumplimiento de las obligaciones del contratista frente a los aportes al sistema de seguridad social durante la ejecución del contrato, se acuerda dar por liquidado de forma Bilateral el Contrato No. 020-2020.

Las partes manifiestan que se encuentran a paz y salvo por concepto de la celebración, ejecución y liquidación Contrato No. 020-2020 en todas sus partes con sus correspondientes modificaciones; en consecuencia el contratista renuncia a cualquier reclamación por vía administrativa judicial y extrajudicial por eventuales perjuicios, pues declara no haberlos sufrido y por consiguiente suscribe sin salvedades la presente liquidación.

Mediante la presente acta de liquidación, el supervisor asume plena responsabilidad por la veracidad de la información en ella contenida.

NOTA: Se da por liquidado De manera Bilateral el contrato a entera satisfacción de las dos partes.

Para constancia se firma, a los treinta y un (31) días del mes de diciembre de 2021.

EL CONTRATANTE

DIEGO MANUEL ORTEGA RENGIFO
Gerente

SUPERVISOR

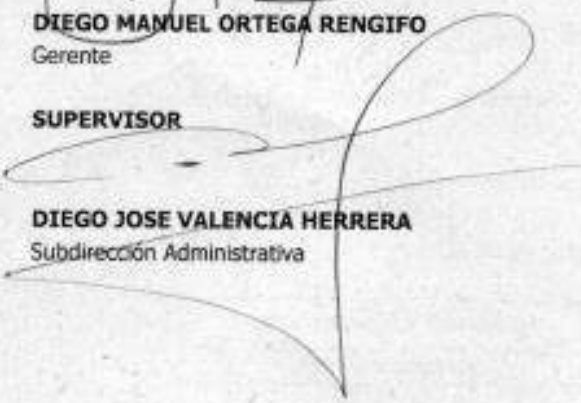
DIEGO JOSE VALENCIA HERRERA
Subdirección Administrativa

EL CONTRATISTA

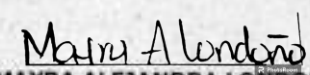
MAYRA ALEJANDRA LONDOÑO ARCILA
Rep. Leg. INDUSTRIAS ENFACOL S.A.S



Camara de Comercio de Cali
CERTIFICADO - REGISTRO UNICO DE PROPONENTES
Fecha expedición: 04/03/2024 09:39:59 am

Recibo No. 9331321, Valor: \$68.000

CODIGO DE VERIFICACIÓN: 0824WAJHIC

Verifique el contenido y confiabilidad de este certificado, ingresando a www.ccc.org.co y digite el respectivo código, para que visualice la imagen generada al momento de su expedición. La verificación se puede realizar de manera ilimitada, durante 60 días calendario, contados a partir de la fecha de su expedición.

CERTIFICA

FECHA : 04 DE MARZO DE 2024

HORA: 09:39:59 AM

CERTIFICADO DE INSCRIPCION Y CLASIFICACION REGISTRO UNICO DE PROPONENTES

CERTIFICA

LA Camara de Comercio de Cali CON FUNDAMENTO EN LO DISPUESTO EN EL ARTÍCULO 6.1. DE LA LEY 1150 DE 2007, REGLAMENTADA POR EL DECRETO ÚNICO REGLAMENTARIO 1082 DE 2015, CON BASE EN LA INFORMACION SUMINISTRADA POR EL INSCRITO Y POR LAS ENTIDADES ESTATALES.

CERTIFICA

IDENTIFICACION

QUE:INDUSTRIAS ENFACOL S.A.S.

NIT : 900794176 - 9

NUMERO DEL PROPONENTE EN LA CAMARA DE COMERCIO:122741

CERTIFICA

INSCRIPCION Y RENOVACION

FECHA DE INSCRIPCION EN EL REGISTRO DE PROPONENTES: MAYO 10 DE 2022

FECHA DE ULTIMA RENOVACION EN EL REGISTRO DE LOS PROPONENTES : JUNIO 26 DE 2023

CERTIFICA

CONSTITUCION Y REPRESENTACION LEGAL

PERSONAS JURIDICAS INSCRITAS EN EL REGISTRO MERCANTIL

INFORMACION CONSTITUCION

FECHA DE ADQUISICIÓN DE LA PERSONERÍA JURÍDICA NOVIEMBRE 25 DE 2014

CLASE DE DOCUMENTO: documento privado

NUMERO DEL DOCUMENTO:

FECHA DEL DOCUMENTO: NOVIEMBRE 14 DE 2014

ENTIDAD QUE EXPIDE EL DOCUMENTO:

FECHA DE INSCRIPCION EN EL REGISTRO MERCANTIL : NOVIEMBRE 25 DE 2014

DURACION : La persona jurídica no se encuentra disuelta y su duración es INDEFINIDA

REPRESENTANTE LEGAL



Camara de Comercio de Cali
CERTIFICADO - REGISTRO UNICO DE PROPONENTES

Fecha expedición: 04/03/2024 09:39:59 am

Recibo No. 9331321, Valor: \$68.000

CODIGO DE VERIFICACIÓN: 0824WAJHIC

Verifique el contenido y confiabilidad de este certificado, ingresando a www.ccc.org.co y digite el respectivo código, para que visualice la imagen generada al momento de su expedición. La verificación se puede realizar de manera ilimitada, durante 60 días calendario, contados a partir de la fecha de su expedición.

NOMBRE: JUAN SEBASTIAN VALENCIA CHAVEZ

C.C.1002993838

FECHA DE INSCRIPCION EN EL REGISTRO MERCANTIL : NOVIEMBRE 07 DE 2023

NOMBRE: FABIO ANDRES AREVALO TOBAR

C.C.1116232476

FECHA DE INSCRIPCION EN EL REGISTRO MERCANTIL : MARZO 04 DE 2024

FACULTADES Y LIMITACIONES:

GERENCIA: LA REPRESENTACIÓN LEGAL DE LA SOCIEDAD Y LA GESTIÓN DE LOS NEGOCIOS SOCIALES ESTARÁN A CARGO DEL GERENTE, EL SUPLENTE DEL GERENTE LO REEMPLAZARÁ EN SUS AUSENCIAS TEMPORALES Y ABSOLUTAS. EL SUPLENTE TENDRÁ LAS MISMAS ATRIBUCIONES QUE EL GERENTE CUANDO ENTRE A REEMPLAZARLO

FACULTADES DEL GERENTE : EL GERENTE ESTÁ FACULTADO PARA EJECUTAR, A NOMBRE DE LA SOCIEDAD, TODOS LOS ACTOS Y CONTRATOS RELACIONADOS DIRECTAMENTE CON EL OBJETO DE LA SOCIEDAD, SIN LÍMITE DE CUANTÍA. SERÁN FUNCIONES ESPECÍFICAS DEL CARGO, LAS SIGUIENTES: A) CONSTITUIR, PARA PROPÓSITOS CONCRETOS, LOS APODERADOS ESPECIALES QUE CONSIDERE NECESARIOS PARA REPRESENTAR JUDICIAL O EXTRAJUDICIALMENTE A LA SOCIEDAD. B) CUIDAR DE LA RECAUDACIÓN E INVERSIÓN DE LOS FONDOS SOCIALES. C) ORGANIZAR ADECUADAMENTE LOS SISTEMAS REQUERIDOS PARA LA CONTABILIZACIÓN, PAGOS Y DEMÁS OPERACIONES DE LA SOCIEDAD. D) VELAR POR EL CUMPLIMIENTO OPORTUNO DE TODAS LAS OBLIGACIONES DE LA SOCIEDAD EN MATERIA IMPOSITIVA E) CERTIFICAR CONJUNTAMENTE CON EL CONTADOR DE LA COMPAÑÍA LOS ESTADOS FINANCIEROS EN EL CASO DE SER DICHA CERTIFICACIÓN EXIGIDA POR LAS NORMAS LEGALES. F) DESIGNAR LAS PERSONAS QUE VAN A PRESTAR SERVICIOS A LA SOCIEDAD Y PARA EL EFECTO CELEBRAR LOS CONTRATOS QUE DE ACUERDO A LAS CIRCUNSTANCIAS SEAN CONVENIENTES; ADEMÁS, FIJARÁ LAS REMUNERACIONES CORRESPONDIENTES, DENTRO DE LOS LÍMITES ESTABLECIDOS EN EL PRESUPUESTO ANUAL DE INGRESOS Y EGRESOS. G) CELEBRAR LOS ACTOS Y CONTRATOS COMPRENDIDOS EN EL OBJETO SOCIAL DE LA COMPAÑÍA Y NECESARIOS PARA QUE ESTA DESARROLLE PLENAMENTE LOS FINES PARA LOS CUALES HA SIDO CONSTITUIDA. H) CUMPLIR LAS DEMÁS FUNCIONES QUE LE CORRESPONDAN SEGÚN LO PREVISTO EN LAS NORMAS LEGALES Y EN ESTOS ESTATUTOS. PARÁGRAFO.- EL GERENTE QUEDA FACULTADO PARA CELEBRAR ACTOS Y CONTRATOS, EN DESARROLLO DEL OBJETO DE LA SOCIEDAD, CON ENTIDADES PÚBLICAS, PRIVADAS Y MIXTAS.

LA INFORMACION ANTERIOR HA SIDO TOMADA DIRECTAMENTE DEL REGISTRO MERCANTIL O DE ENTIDADES SIN ANIMO DE LUCRO.



Camara de Comercio de Cali
CERTIFICADO - REGISTRO UNICO DE PROPONENTES

Fecha expedición: 04/03/2024 09:39:59 am

Recibo No. 9331321, Valor: \$68.000

CODIGO DE VERIFICACIÓN: 0824WAJHIC

Verifique el contenido y confiabilidad de este certificado, ingresando a www.ccc.org.co y digite el respectivo código, para que visualice la imagen generada al momento de su expedición. La verificación se puede realizar de manera ilimitada, durante 60 días calendario, contados a partir de la fecha de su expedición.

CERTIFICA

DOMICILIO

DIRECCION DEL DOMICILIO PRINCIPAL :KR 3 # 15 - 78

MUNICIPIO: Cali

DEPARTAMENTO: Valle

PAIS: Colombia

BARRIO: Alfonso Lopez 1 Etapa

TELEFONO 1: 3113942298

TELEFONO 2: 5384785

CELULAR: 3113942298

CORREO ELECTRONICO: enfacol@hotmail.com

DIRECCION PARA NOTIFICACIÓN JUDICIAL : KR 3 # 15 - 78

MUNICIPIO PARA NOTIFICACIÓN : Cali

DEPARTAMENTO PARA NOTIFICACIÓN : Valle

PAIS: Colombia

TELEFONO 1 PARA NOTIFICACION: 3113942298

TELEFONO 2 PARA NOTIFICACION: 5384785

CELULAR: 3113942298

CORREO ELECTRONICO PARA NOTIFICACION: enfacol@hotmail.com

LA INFORMACION ANTERIOR HA SIDO TOMADA DIRECTAMENTE DEL REGISTRO MERCANTIL O DE ENTIDADES SIN ANIMO DE LUCRO.

CERTIFICA

CLASIFICACION POR TAMAÑO DE LA EMPRESA

QUE EL INSCRITO SE CLASIFICO COMO:

MICROEMPRESA

CERTIFICA

QUE EN RELACION A SU INFORMACION FINANCIERA EL PROPONENTE REPORTO:

| | |
|---|------------------|
| FECHA DE CORTE DE LA INFORMACION FINANCIERA | : 2022/12/31 |
| ACTIVO CORRIENTE: | 1.354.234.000,00 |
| ACTIVO TOTAL: | 1.716.881.000,00 |
| PASIVO CORRIENTE: | 1.146.643.000,00 |
| PASIVO TOTAL: | 1.192.183.000,00 |
| PATRIMONIO: | 524.698.000,00 |
| UTILIDAD/PERDIDA OPERACIONAL: | 14.017.000,00 |
| GASTOS DE INTERES: | 0,00 |



Camara de Comercio de Cali
CERTIFICADO - REGISTRO UNICO DE PROPONENTES

Fecha expedición: 04/03/2024 09:39:59 am

Recibo No. 9331321, Valor: \$68.000

CODIGO DE VERIFICACIÓN: 0824WAJHIC

Verifique el contenido y confiabilidad de este certificado, ingresando a www.ccc.org.co y digite el respectivo código, para que visualice la imagen generada al momento de su expedición. La verificación se puede realizar de manera ilimitada, durante 60 días calendario, contados a partir de la fecha de su expedición.

QUE EN RELACION A SU INFORMACION FINANCIERA EL PROPONENTE REPORTO:

| | | |
|---|---|------------------|
| FECHA DE CORTE DE LA INFORMACION FINANCIERA | : | 2021/12/31 |
| ACTIVO CORRIENTE: | | 1.425.927.899,00 |
| ACTIVO TOTAL: | | 1.788.574.445,00 |
| PASIVO CORRIENTE: | | 1.189.547.684,00 |
| PASIVO TOTAL: | | 1.273.835.684,00 |
| PATRIMONIO: | | 514.738.761,00 |
| UTILIDAD/PERDIDA OPERACIONAL: | | 9.450.610,00 |
| GASTOS DE INTERES: | | 0,00 |

QUE EN RELACION A SU INFORMACION FINANCIERA EL PROPONENTE REPORTO:

| | | |
|---|---|-------------|
| FECHA DE CORTE DE LA INFORMACION FINANCIERA | : | 2020/12/31 |
| ACTIVO CORRIENTE: | | 775.561.308 |
| ACTIVO TOTAL: | | 930.942.442 |
| PASIVO CORRIENTE: | | 129.379.762 |
| PASIVO TOTAL: | | 417.411.762 |
| PATRIMONIO: | | 513.530.680 |
| UTILIDAD/PERDIDA OPERACIONAL: | | 71.192.763 |
| GASTOS DE INTERES: | | 294.900,00 |

ESTA INFORMACION FUE OBJETO DE VERIFICACIÓN DOCUMENTAL POR PARTE DE LA CAMARA DE COMERCIO

CERTIFICA

QUE EN RELACION A LOS INDICADORES DE LA CAPACIDAD FINANCIERA EL PROPONENTE REPORTO:
2022/12/31

| | |
|---------------------------------|---------------|
| INDICE DE LIQUIDEZ | 1,18 |
| INDICE DE ENDEUDAMIENTO | 0,69 |
| RAZON DE COBERTURA DE INTERESES | INDETERMINADO |

QUE EN RELACION A LOS INDICADORES DE LA CAPACIDAD FINANCIERA EL PROPONENTE REPORTO:
2021/12/31

| | |
|---------------------------------|---------------|
| INDICE DE LIQUIDEZ | 1,20 |
| INDICE DE ENDEUDAMIENTO | 0,71 |
| RAZON DE COBERTURA DE INTERESES | INDETERMINADO |

QUE EN RELACION A LOS INDICADORES DE LA CAPACIDAD FINANCIERA EL PROPONENTE REPORTO:
2020/12/31

| | |
|---------------------------------|--------|
| INDICE DE LIQUIDEZ | 5,99 |
| INDICE DE ENDEUDAMIENTO | 0,44 |
| RAZON DE COBERTURA DE INTERESES | 241,41 |

ESTA INFORMACION FUE OBJETO DE VERIFICACIÓN DOCUMENTAL POR PARTE DE LA CAMARA DE



Camara de Comercio de Cali
CERTIFICADO - REGISTRO UNICO DE PROPONENTES

Fecha expedición: 04/03/2024 09:39:59 am

Recibo No. 9331321, Valor: \$68.000

CODIGO DE VERIFICACIÓN: 0824WAJHIC

Verifique el contenido y confiabilidad de este certificado, ingresando a www.ccc.org.co y digite el respectivo código, para que visualice la imagen generada al momento de su expedición. La verificación se puede realizar de manera ilimitada, durante 60 días calendario, contados a partir de la fecha de su expedición.

COMERCIO

CERTIFICA

QUE EN RELACION A LOS INDICADORES DE LA CAPACIDAD ORGANIZACIONAL EL PROPONENTE REPORTO:
2022/12/31

| | |
|-----------------------------|------|
| RENTABILIDAD DEL PATRIMONIO | 0,03 |
| RENTABILIDAD DEL ACTIVO | 0,01 |

QUE EN RELACION A LOS INDICADORES DE LA CAPACIDAD ORGANIZACIONAL EL PROPONENTE REPORTO:
2021/12/31

| | |
|-----------------------------|------|
| RENTABILIDAD DEL PATRIMONIO | 0,02 |
| RENTABILIDAD DEL ACTIVO | 0,01 |

QUE EN RELACION A LOS INDICADORES DE LA CAPACIDAD ORGANIZACIONAL EL PROPONENTE REPORTO:
2020/12/31

| | |
|-----------------------------|------|
| RENTABILIDAD DEL PATRIMONIO | 0,14 |
| RENTABILIDAD DEL ACTIVO | 0,08 |

ESTA INFORMACION FUE OBJETO DE VERIFICACIÓN DOCUMENTAL POR PARTE DE LA CAMARA DE COMERCIO

CERTIFICA

CLASIFICACIÓN DE BIENES, OBRAS Y SERVICIOS

QUE EN RELACIÓN A LOS BIENES, OBRAS Y SERVICIOS QUE OFRECERÁ A LAS ENTIDADES ESTATALES, IDENTIFICADOS CON EL CLASIFICADOR DE BIENES, OBRAS Y SERVICIOS EN EL TERCER NIVEL (CLASE), EL PROPONENTE REPORTÓ:

| SEGMENTO | FAMILIA | CLASE | PRODUCTO | DESCRIPCION |
|----------|---------|-------|----------|--------------------------------------|
| 25 | 10 | 17 | 00 | VEHÍCULOS DE PROTECCIÓN Y SALVAMENTO |

CERTIFICA

EXPERIENCIA

QUE EN RELACIÓN A LOS CONTRATOS EJECUTADOS EL PROPONENTE REPORTÓ:

NÚMERO CONSECUTIVO DEL REPORTE DEL CONTRATO EJECUTADO: 1

CONTRATO CELEBRADO POR: PROPONENTE

NOMBRE DEL CONTRATISTA: INDUSTRIAS ENFACOL S.A.S.

NOMBRE DEL CONTRATANTE: COMERCIALIZADORA DE SERVICIOS INTEGRALES S.A.S

VALOR DEL CONTRATO EJECUTADO EXPRESADO SMMLV: \$ 757,77

CONTRATO EJECUTADO IDENTIFICADO CON EL CLASIFICADOR DE BIENES, OBRAS Y SERVICIOS EN EL



Camara de Comercio de Cali
CERTIFICADO - REGISTRO UNICO DE PROponentES

Fecha expedición: 04/03/2024 09:39:59 am

Recibo No. 9331321, Valor: \$68.000

CODIGO DE VERIFICACIÓN: 0824WAJHIC

Verifique el contenido y confiabilidad de este certificado, ingresando a www.ccc.org.co y digite el respectivo código, para que visualice la imagen generada al momento de su expedición. La verificación se puede realizar de manera ilimitada, durante 60 días calendario, contados a partir de la fecha de su expedición.

TERCER NIVEL:

| SEGMENTO | FAMILIA | CLASE | PRODUCTO | SEGMENTO | FAMILIA | CLASE | PRODUCTO |
|----------|---------|-------|----------|----------|---------|-------|----------|
| 20 | 12 | 14 | 00 | 23 | 15 | 34 | 00 |
| 24 | 11 | 28 | 00 | 25 | 10 | 15 | 00 |
| 25 | 10 | 17 | 00 | 25 | 10 | 18 | 00 |
| 25 | 10 | 19 | 00 | 25 | 13 | 16 | 00 |
| 25 | 17 | 48 | 00 | 25 | 18 | 17 | 00 |
| 25 | 20 | 16 | 00 | 40 | 10 | 17 | 00 |
| 41 | 10 | 15 | 00 | 41 | 10 | 19 | 00 |
| 41 | 12 | 33 | 00 | 42 | 17 | 16 | 00 |
| 42 | 17 | 19 | 00 | 42 | 17 | 20 | 00 |
| 42 | 17 | 21 | 00 | 42 | 17 | 22 | 00 |
| 46 | 18 | 18 | 00 | 56 | 10 | 15 | 00 |
| 56 | 10 | 17 | 00 | 56 | 12 | 15 | 00 |
| 73 | 15 | 15 | 00 | 78 | 18 | 15 | 00 |
| 81 | 10 | 15 | 00 | 81 | 10 | 17 | 00 |
| 92 | 10 | 19 | 00 | | | | |

NÚMERO CONSECUTIVO DEL REPORTE DEL CONTRATO EJECUTADO: 2

CONTRATO CELEBRADO POR: PROponentE

NOMBRE DEL CONTRATISTA: INDUSTRIAS ENFACOL S.A.S.

NOMBRE DEL CONTRATANTE: CAJA DE COMPENSACIÓN FAMILIAR DE NARIÑO

VALOR DEL CONTRATO EJECUTADO EXPRESADO SMMLV: \$ 384,00

CONTRATO EJECUTADO IDENTIFICADO CON EL CLASIFICADOR DE BIENES, OBRAS Y SERVICIOS EN EL TERCER NIVEL:

| SEGMENTO | FAMILIA | CLASE | PRODUCTO | SEGMENTO | FAMILIA | CLASE | PRODUCTO |
|----------|---------|-------|----------|----------|---------|-------|----------|
| 20 | 12 | 14 | 00 | 23 | 15 | 34 | 00 |
| 24 | 11 | 28 | 00 | 25 | 10 | 15 | 00 |
| 25 | 10 | 17 | 00 | 25 | 10 | 18 | 00 |
| 25 | 10 | 19 | 00 | 25 | 13 | 16 | 00 |
| 25 | 17 | 48 | 00 | 25 | 18 | 17 | 00 |
| 25 | 20 | 16 | 00 | 40 | 10 | 17 | 00 |
| 41 | 10 | 15 | 00 | 41 | 10 | 19 | 00 |
| 41 | 12 | 33 | 00 | 42 | 17 | 16 | 00 |
| 42 | 17 | 19 | 00 | 42 | 17 | 20 | 00 |
| 42 | 17 | 21 | 00 | 42 | 17 | 22 | 00 |
| 46 | 18 | 18 | 00 | 56 | 10 | 15 | 00 |
| 56 | 10 | 17 | 00 | 56 | 12 | 15 | 00 |
| 73 | 15 | 15 | 00 | 78 | 18 | 15 | 00 |
| 81 | 10 | 15 | 00 | 81 | 10 | 17 | 00 |
| 92 | 10 | 19 | 00 | | | | |

NÚMERO CONSECUTIVO DEL REPORTE DEL CONTRATO EJECUTADO: 3

CONTRATO CELEBRADO POR: PROponentE

NOMBRE DEL CONTRATISTA: INDUSTRIAS ENFACOL S.A.S.

NOMBRE DEL CONTRATANTE: INDUSTRIAS RIVMA SAS

VALOR DEL CONTRATO EJECUTADO EXPRESADO SMMLV: \$ 544,32

CONTRATO EJECUTADO IDENTIFICADO CON EL CLASIFICADOR DE BIENES, OBRAS Y SERVICIOS EN EL TERCER NIVEL:

| SEGMENTO | FAMILIA | CLASE | PRODUCTO | SEGMENTO | FAMILIA | CLASE | PRODUCTO |
|----------|---------|-------|----------|----------|---------|-------|----------|
|----------|---------|-------|----------|----------|---------|-------|----------|



Camara de Comercio de Cali
CERTIFICADO - REGISTRO UNICO DE PROPONENTES

Fecha expedición: 04/03/2024 09:39:59 am

Recibo No. 9331321, Valor: \$68.000

CODIGO DE VERIFICACIÓN: 0824WAJHIC

Verifique el contenido y confiabilidad de este certificado, ingresando a www.ccc.org.co y digite el respectivo código, para que visualice la imagen generada al momento de su expedición. La verificación se puede realizar de manera ilimitada, durante 60 días calendario, contados a partir de la fecha de su expedición.

| | | | | | | | |
|----|----|----|----|----|----|----|----|
| 20 | 12 | 14 | 00 | 23 | 15 | 34 | 00 |
| 24 | 11 | 28 | 00 | 25 | 10 | 15 | 00 |
| 25 | 10 | 17 | 00 | 25 | 10 | 18 | 00 |
| 25 | 10 | 19 | 00 | 25 | 13 | 16 | 00 |
| 25 | 17 | 48 | 00 | 25 | 18 | 17 | 00 |
| 25 | 20 | 16 | 00 | 40 | 10 | 17 | 00 |
| 41 | 10 | 15 | 00 | 41 | 10 | 19 | 00 |
| 41 | 12 | 33 | 00 | 42 | 17 | 16 | 00 |
| 42 | 17 | 19 | 00 | 42 | 17 | 20 | 00 |
| 42 | 17 | 21 | 00 | 42 | 17 | 22 | 00 |
| 46 | 18 | 18 | 00 | 56 | 10 | 15 | 00 |
| 56 | 10 | 17 | 00 | 56 | 12 | 15 | 00 |
| 73 | 15 | 15 | 00 | 78 | 18 | 15 | 00 |
| 81 | 10 | 15 | 00 | 81 | 10 | 17 | 00 |
| 92 | 10 | 19 | 00 | | | | |

NÚMERO CONSECUTIVO DEL REPORTE DEL CONTRATO EJECUTADO: 4

CONTRATO CELEBRADO POR: PROPONENTE

NOMBRE DEL CONTRATISTA: INDUSTRIAS ENFACOL S.A.S.

NOMBRE DEL CONTRATANTE: EMPRESA SOCIAL DEL ESTADO NUESTRA SEÑORA DE GUADALUPE

VALOR DEL CONTRATO EJECUTADO EXPRESADO SMMLV: \$ 265,66

CONTRATO EJECUTADO IDENTIFICADO CON EL CLASIFICADOR DE BIENES, OBRAS Y SERVICIOS EN EL TERCER NIVEL:

| SEGMENTO | FAMILIA | CLASE | PRODUCTO | SEGMENTO | FAMILIA | CLASE | PRODUCTO |
|----------|---------|-------|----------|----------|---------|-------|----------|
| 20 | 12 | 14 | 00 | 23 | 15 | 34 | 00 |
| 24 | 11 | 28 | 00 | 25 | 10 | 15 | 00 |
| 25 | 10 | 16 | 00 | 25 | 10 | 17 | 00 |
| 25 | 10 | 18 | 00 | 25 | 10 | 19 | 00 |
| 25 | 11 | 15 | 00 | 25 | 11 | 16 | 00 |
| 25 | 11 | 17 | 00 | 25 | 11 | 18 | 00 |
| 25 | 11 | 19 | 00 | 25 | 13 | 16 | 00 |
| 25 | 17 | 48 | 00 | 25 | 18 | 17 | 00 |
| 25 | 20 | 16 | 00 | 40 | 10 | 17 | 00 |
| 41 | 12 | 33 | 00 | 42 | 13 | 22 | 00 |
| 42 | 14 | 24 | 00 | 42 | 17 | 16 | 00 |
| 42 | 17 | 19 | 00 | 42 | 17 | 20 | 00 |
| 42 | 17 | 21 | 00 | 42 | 17 | 22 | 00 |
| 42 | 18 | 26 | 00 | 42 | 18 | 27 | 00 |
| 42 | 20 | 17 | 00 | 42 | 28 | 15 | 00 |
| 46 | 18 | 18 | 00 | 56 | 10 | 15 | 00 |
| 56 | 10 | 17 | 00 | 56 | 12 | 15 | 00 |
| 73 | 15 | 15 | 00 | 78 | 18 | 15 | 00 |
| 81 | 10 | 15 | 00 | 81 | 10 | 17 | 00 |
| 92 | 10 | 19 | 00 | 95 | 14 | 19 | 00 |

NÚMERO CONSECUTIVO DEL REPORTE DEL CONTRATO EJECUTADO: 5

CONTRATO CELEBRADO POR: PROPONENTE

NOMBRE DEL CONTRATISTA: INDUSTRIAS ENFACOL S.A.S.

NOMBRE DEL CONTRATANTE: CENTRO DE SALUD SAPUYES ESE



Camara de Comercio de Cali
CERTIFICADO - REGISTRO UNICO DE PROPONENTES

Fecha expedición: 04/03/2024 09:39:59 am

Recibo No. 9331321, Valor: \$68.000

CODIGO DE VERIFICACIÓN: 0824WAJHIC

Verifique el contenido y confiabilidad de este certificado, ingresando a www.ccc.org.co y digite el respectivo código, para que visualice la imagen generada al momento de su expedición. La verificación se puede realizar de manera ilimitada, durante 60 días calendario, contados a partir de la fecha de su expedición.

VALOR DEL CONTRATO EJECUTADO EXPRESADO SMMLV: \$ 187,17

CONTRATO EJECUTADO IDENTIFICADO CON EL CLASIFICADOR DE BIENES, OBRAS Y SERVICIOS EN EL TERCER NIVEL:

| SEGMENTO | FAMILIA | CLASE | PRODUCTO | SEGMENTO | FAMILIA | CLASE | PRODUCTO |
|----------|---------|-------|----------|----------|---------|-------|----------|
| 20 | 12 | 14 | 00 | 23 | 15 | 34 | 00 |
| 24 | 11 | 28 | 00 | 25 | 10 | 15 | 00 |
| 25 | 10 | 16 | 00 | 25 | 10 | 17 | 00 |
| 25 | 10 | 18 | 00 | 25 | 10 | 19 | 00 |
| 25 | 11 | 15 | 00 | 25 | 11 | 16 | 00 |
| 25 | 11 | 17 | 00 | 25 | 11 | 18 | 00 |
| 25 | 11 | 19 | 00 | 25 | 13 | 16 | 00 |
| 25 | 17 | 48 | 00 | 25 | 18 | 17 | 00 |
| 25 | 20 | 16 | 00 | 40 | 10 | 17 | 00 |
| 41 | 12 | 33 | 00 | 42 | 13 | 22 | 00 |
| 42 | 14 | 24 | 00 | 42 | 17 | 16 | 00 |
| 42 | 17 | 19 | 00 | 42 | 17 | 20 | 00 |
| 42 | 17 | 21 | 00 | 42 | 17 | 22 | 00 |
| 42 | 18 | 26 | 00 | 42 | 18 | 27 | 00 |
| 42 | 20 | 17 | 00 | 42 | 28 | 15 | 00 |
| 46 | 18 | 18 | 00 | 56 | 10 | 15 | 00 |
| 56 | 10 | 17 | 00 | 56 | 12 | 15 | 00 |
| 73 | 15 | 15 | 00 | 78 | 18 | 15 | 00 |
| 81 | 10 | 15 | 00 | 81 | 10 | 17 | 00 |
| 92 | 10 | 19 | 00 | 95 | 14 | 19 | 00 |

NÚMERO CONSECUTIVO DEL REPORTE DEL CONTRATO EJECUTADO: 6

CONTRATO CELEBRADO POR: PROPONENTE

NOMBRE DEL CONTRATISTA: INDUSTRIAS ENFACOL S.A.S.

NOMBRE DEL CONTRATANTE: MUNICIPIO DE SOTARÁ CAUCA

VALOR DEL CONTRATO EJECUTADO EXPRESADO SMMLV: \$ 329,66

CONTRATO EJECUTADO IDENTIFICADO CON EL CLASIFICADOR DE BIENES, OBRAS Y SERVICIOS EN EL TERCER NIVEL:

| SEGMENTO | FAMILIA | CLASE | PRODUCTO | SEGMENTO | FAMILIA | CLASE | PRODUCTO |
|----------|---------|-------|----------|----------|---------|-------|----------|
| 20 | 12 | 14 | 00 | 23 | 15 | 34 | 00 |
| 24 | 11 | 28 | 00 | 25 | 10 | 15 | 00 |
| 25 | 10 | 16 | 00 | 25 | 10 | 17 | 00 |
| 25 | 10 | 18 | 00 | 25 | 10 | 19 | 00 |
| 25 | 11 | 15 | 00 | 25 | 11 | 16 | 00 |
| 25 | 11 | 17 | 00 | 25 | 11 | 18 | 00 |
| 25 | 11 | 19 | 00 | 25 | 13 | 16 | 00 |
| 25 | 17 | 48 | 00 | 25 | 18 | 17 | 00 |
| 25 | 20 | 16 | 00 | 40 | 10 | 17 | 00 |
| 41 | 12 | 33 | 00 | 42 | 13 | 22 | 00 |
| 42 | 14 | 24 | 00 | 42 | 17 | 16 | 00 |
| 42 | 17 | 19 | 00 | 42 | 17 | 20 | 00 |
| 42 | 17 | 21 | 00 | 42 | 17 | 22 | 00 |
| 42 | 18 | 26 | 00 | 42 | 18 | 27 | 00 |
| 42 | 20 | 17 | 00 | 42 | 28 | 15 | 00 |
| 46 | 18 | 18 | 00 | 56 | 10 | 15 | 00 |



Camara de Comercio de Cali
CERTIFICADO - REGISTRO UNICO DE PROPONENTES

Fecha expedición: 04/03/2024 09:39:59 am

Recibo No. 9331321, Valor: \$68.000

CODIGO DE VERIFICACIÓN: 0824WAJHIC

Verifique el contenido y confiabilidad de este certificado, ingresando a www.ccc.org.co y digite el respectivo código, para que visualice la imagen generada al momento de su expedición. La verificación se puede realizar de manera ilimitada, durante 60 días calendario, contados a partir de la fecha de su expedición.

| | | | | | | | |
|----|----|----|----|----|----|----|----|
| 56 | 10 | 17 | 00 | 56 | 12 | 15 | 00 |
| 73 | 15 | 15 | 00 | 78 | 18 | 15 | 00 |
| 81 | 10 | 15 | 00 | 81 | 10 | 17 | 00 |
| 92 | 10 | 19 | 00 | 95 | 14 | 19 | 00 |

NÚMERO CONSECUTIVO DEL REPORTE DEL CONTRATO EJECUTADO: 7

CONTRATO CELEBRADO POR: PROPONENTE

NOMBRE DEL CONTRATISTA: INDUSTRIAS ENFACOL S.A.S.

NOMBRE DEL CONTRATANTE: DISTRISSEGURIDAD

VALOR DEL CONTRATO EJECUTADO EXPRESADO SMMLV: \$ 292,83

CONTRATO EJECUTADO IDENTIFICADO CON EL CLASIFICADOR DE BIENES, OBRAS Y SERVICIOS EN EL TERCER NIVEL:

| SEGMENTO | FAMILIA | CLASE | PRODUCTO | SEGMENTO | FAMILIA | CLASE | PRODUCTO |
|----------|---------|-------|----------|----------|---------|-------|----------|
| 20 | 12 | 14 | 00 | 23 | 15 | 34 | 00 |
| 24 | 11 | 28 | 00 | 25 | 10 | 15 | 00 |
| 25 | 10 | 16 | 00 | 25 | 10 | 17 | 00 |
| 25 | 10 | 18 | 00 | 25 | 10 | 19 | 00 |
| 25 | 11 | 15 | 00 | 25 | 11 | 16 | 00 |
| 25 | 11 | 17 | 00 | 25 | 11 | 18 | 00 |
| 25 | 11 | 19 | 00 | 25 | 13 | 16 | 00 |
| 25 | 17 | 48 | 00 | 25 | 18 | 17 | 00 |
| 25 | 20 | 16 | 00 | 40 | 10 | 17 | 00 |
| 41 | 12 | 33 | 00 | 42 | 13 | 22 | 00 |
| 42 | 14 | 24 | 00 | 42 | 17 | 16 | 00 |
| 42 | 17 | 19 | 00 | 42 | 17 | 20 | 00 |
| 42 | 17 | 21 | 00 | 42 | 17 | 22 | 00 |
| 42 | 18 | 26 | 00 | 42 | 18 | 27 | 00 |
| 42 | 20 | 17 | 00 | 42 | 28 | 15 | 00 |
| 46 | 18 | 18 | 00 | 56 | 10 | 15 | 00 |
| 56 | 10 | 17 | 00 | 56 | 12 | 15 | 00 |
| 73 | 15 | 15 | 00 | 78 | 18 | 15 | 00 |
| 81 | 10 | 15 | 00 | 81 | 10 | 17 | 00 |
| 92 | 10 | 17 | 00 | 95 | 14 | 19 | 00 |

NÚMERO CONSECUTIVO DEL REPORTE DEL CONTRATO EJECUTADO: 8

CONTRATO CELEBRADO POR: PROPONENTE

NOMBRE DEL CONTRATISTA: INDUSTRIAS ENFACOL S.A.S.

NOMBRE DEL CONTRATANTE: ESE CENTRO HOSPITAL DIVINO NIÑO

VALOR DEL CONTRATO EJECUTADO EXPRESADO SMMLV: \$ 7,25

CONTRATO EJECUTADO IDENTIFICADO CON EL CLASIFICADOR DE BIENES, OBRAS Y SERVICIOS EN EL TERCER NIVEL:

| SEGMENTO | FAMILIA | CLASE | PRODUCTO | SEGMENTO | FAMILIA | CLASE | PRODUCTO |
|----------|---------|-------|----------|----------|---------|-------|----------|
| 20 | 12 | 14 | 00 | 23 | 15 | 34 | 00 |
| 24 | 11 | 28 | 00 | 25 | 10 | 15 | 00 |
| 25 | 10 | 16 | 00 | 25 | 10 | 17 | 00 |
| 25 | 10 | 18 | 00 | 25 | 10 | 19 | 00 |
| 25 | 11 | 15 | 00 | 25 | 11 | 16 | 00 |
| 25 | 11 | 17 | 00 | 25 | 11 | 18 | 00 |



Camara de Comercio de Cali
CERTIFICADO - REGISTRO UNICO DE PROPONENTES

Fecha expedición: 04/03/2024 09:39:59 am

Recibo No. 9331321, Valor: \$68.000

CODIGO DE VERIFICACIÓN: 0824WAJHIC

Verifique el contenido y confiabilidad de este certificado, ingresando a www.ccc.org.co y digite el respectivo código, para que visualice la imagen generada al momento de su expedición. La verificación se puede realizar de manera ilimitada, durante 60 días calendario, contados a partir de la fecha de su expedición.

| | | | | | | | |
|----|----|----|----|----|----|----|----|
| 25 | 11 | 19 | 00 | 25 | 13 | 16 | 00 |
| 25 | 17 | 48 | 00 | 25 | 18 | 17 | 00 |
| 25 | 20 | 16 | 00 | 40 | 10 | 17 | 00 |
| 41 | 12 | 33 | 00 | 42 | 13 | 22 | 00 |
| 42 | 14 | 24 | 00 | 42 | 17 | 16 | 00 |
| 42 | 17 | 19 | 00 | 42 | 17 | 20 | 00 |
| 42 | 17 | 21 | 00 | 42 | 17 | 22 | 00 |
| 42 | 18 | 26 | 00 | 42 | 18 | 27 | 00 |
| 42 | 20 | 17 | 00 | 42 | 28 | 15 | 00 |
| 46 | 18 | 18 | 00 | 56 | 10 | 15 | 00 |
| 56 | 10 | 17 | 00 | 56 | 12 | 15 | 00 |
| 73 | 15 | 15 | 00 | 78 | 18 | 15 | 00 |
| 81 | 10 | 15 | 00 | 81 | 10 | 17 | 00 |
| 92 | 10 | 19 | 00 | 95 | 14 | 19 | 00 |

NÚMERO CONSECUTIVO DEL REPORTE DEL CONTRATO EJECUTADO: 9

CONTRATO CELEBRADO POR: PROPONENTE

NOMBRE DEL CONTRATISTA: INDUSTRIAS ENFACOL S.A.S.

NOMBRE DEL CONTRATANTE: MUNICIPIO DE LA UNION

VALOR DEL CONTRATO EJECUTADO EXPRESADO SMMLV: \$ 169,06

CONTRATO EJECUTADO IDENTIFICADO CON EL CLASIFICADOR DE BIENES, OBRAS Y SERVICIOS EN EL TERCER NIVEL:

| SEGMENTO | FAMILIA | CLASE | PRODUCTO | SEGMENTO | FAMILIA | CLASE | PRODUCTO |
|----------|---------|-------|----------|----------|---------|-------|----------|
| 20 | 12 | 14 | 00 | 23 | 15 | 34 | 00 |
| 24 | 11 | 28 | 00 | 25 | 10 | 15 | 00 |
| 25 | 10 | 16 | 00 | 25 | 10 | 17 | 00 |
| 25 | 10 | 18 | 00 | 25 | 10 | 19 | 00 |
| 25 | 11 | 15 | 00 | 25 | 11 | 16 | 00 |
| 25 | 11 | 17 | 00 | 25 | 11 | 18 | 00 |
| 25 | 11 | 19 | 00 | 25 | 13 | 16 | 00 |
| 25 | 17 | 48 | 00 | 25 | 18 | 17 | 00 |
| 25 | 20 | 16 | 00 | 40 | 10 | 17 | 00 |
| 41 | 12 | 33 | 00 | 42 | 13 | 22 | 00 |
| 42 | 14 | 24 | 00 | 42 | 17 | 16 | 00 |
| 42 | 17 | 19 | 00 | 42 | 17 | 20 | 00 |
| 42 | 17 | 21 | 00 | 42 | 17 | 22 | 00 |
| 42 | 18 | 26 | 00 | 42 | 18 | 27 | 00 |
| 42 | 20 | 17 | 00 | 42 | 28 | 15 | 00 |
| 46 | 18 | 18 | 00 | 56 | 10 | 15 | 00 |
| 56 | 10 | 17 | 00 | 56 | 12 | 15 | 00 |
| 73 | 15 | 15 | 00 | 78 | 18 | 15 | 00 |
| 81 | 10 | 15 | 00 | 81 | 10 | 17 | 00 |
| 92 | 10 | 19 | 00 | 95 | 14 | 19 | 00 |

NÚMERO CONSECUTIVO DEL REPORTE DEL CONTRATO EJECUTADO: 10

CONTRATO CELEBRADO POR: PROPONENTE

NOMBRE DEL CONTRATISTA: INDUSTRIAS ENFACOL S.A.S.

NOMBRE DEL CONTRATANTE: RED DE SALUD DEL CENTRO E.S.E.



Camara de Comercio de Cali
CERTIFICADO - REGISTRO UNICO DE PROponentES

Fecha expedición: 04/03/2024 09:39:59 am

Recibo No. 9331321, Valor: \$68.000

CODIGO DE VERIFICACIÓN: 0824WAJHIC

Verifique el contenido y confiabilidad de este certificado, ingresando a www.ccc.org.co y digite el respectivo código, para que visualice la imagen generada al momento de su expedición. La verificación se puede realizar de manera ilimitada, durante 60 días calendario, contados a partir de la fecha de su expedición.

VALOR DEL CONTRATO EJECUTADO EXPRESADO SMMLV: \$ 259,63

CONTRATO EJECUTADO IDENTIFICADO CON EL CLASIFICADOR DE BIENES, OBRAS Y SERVICIOS EN EL TERCER NIVEL:

| SEGMENTO | FAMILIA | CLASE | PRODUCTO | SEGMENTO | FAMILIA | CLASE | PRODUCTO |
|----------|---------|-------|----------|----------|---------|-------|----------|
| 20 | 12 | 14 | 00 | 23 | 15 | 34 | 00 |
| 24 | 11 | 28 | 00 | 25 | 10 | 15 | 00 |
| 25 | 10 | 16 | 00 | 25 | 10 | 17 | 00 |
| 25 | 10 | 18 | 00 | 25 | 10 | 19 | 00 |
| 25 | 11 | 15 | 00 | 25 | 11 | 16 | 00 |
| 25 | 11 | 17 | 00 | 25 | 11 | 18 | 00 |
| 25 | 11 | 19 | 00 | 25 | 13 | 16 | 00 |
| 25 | 17 | 48 | 00 | 25 | 18 | 17 | 00 |
| 25 | 20 | 16 | 00 | 40 | 10 | 17 | 00 |
| 41 | 12 | 33 | 00 | 42 | 13 | 22 | 00 |
| 42 | 14 | 24 | 00 | 42 | 17 | 16 | 00 |
| 42 | 17 | 19 | 00 | 42 | 17 | 20 | 00 |
| 42 | 17 | 21 | 00 | 42 | 17 | 22 | 00 |
| 42 | 18 | 26 | 00 | 42 | 18 | 27 | 00 |
| 42 | 20 | 17 | 00 | 42 | 28 | 15 | 00 |
| 46 | 18 | 18 | 00 | 56 | 10 | 15 | 00 |
| 56 | 10 | 17 | 00 | 56 | 12 | 15 | 00 |
| 73 | 15 | 15 | 00 | 78 | 18 | 15 | 00 |
| 81 | 10 | 15 | 00 | 81 | 10 | 17 | 00 |
| 92 | 10 | 19 | 00 | 95 | 14 | 19 | 00 |

NÚMERO CONSECUTIVO DEL REPORTE DEL CONTRATO EJECUTADO: 11

CONTRATO CELEBRADO POR: PROponentE

NOMBRE DEL CONTRATISTA: INDUSTRIAS ENFACOL S.A.S.

NOMBRE DEL CONTRATANTE: E.S.E. HOSPITAL SAGRADO CORAZON DE JESUS

VALOR DEL CONTRATO EJECUTADO EXPRESADO SMMLV: \$ 409,85

CONTRATO EJECUTADO IDENTIFICADO CON EL CLASIFICADOR DE BIENES, OBRAS Y SERVICIOS EN EL TERCER NIVEL:

| SEGMENTO | FAMILIA | CLASE | PRODUCTO | SEGMENTO | FAMILIA | CLASE | PRODUCTO |
|----------|---------|-------|----------|----------|---------|-------|----------|
| 20 | 12 | 14 | 00 | 23 | 15 | 34 | 00 |
| 24 | 11 | 28 | 00 | 25 | 10 | 15 | 00 |
| 25 | 10 | 16 | 00 | 25 | 10 | 17 | 00 |
| 25 | 10 | 18 | 00 | 25 | 10 | 19 | 00 |
| 25 | 11 | 15 | 00 | 25 | 11 | 16 | 00 |
| 25 | 11 | 17 | 00 | 25 | 11 | 18 | 00 |
| 25 | 11 | 19 | 00 | 25 | 13 | 16 | 00 |
| 25 | 17 | 48 | 00 | 25 | 18 | 17 | 00 |
| 25 | 20 | 16 | 00 | 40 | 10 | 17 | 00 |
| 41 | 12 | 33 | 00 | 42 | 13 | 22 | 00 |
| 42 | 14 | 24 | 00 | 42 | 17 | 16 | 00 |
| 42 | 17 | 19 | 00 | 42 | 17 | 20 | 00 |
| 42 | 17 | 21 | 00 | 42 | 17 | 22 | 00 |
| 42 | 18 | 26 | 00 | 42 | 18 | 27 | 00 |
| 42 | 20 | 17 | 00 | 42 | 28 | 15 | 00 |
| 46 | 18 | 18 | 00 | 56 | 10 | 15 | 00 |



Camara de Comercio de Cali
CERTIFICADO - REGISTRO UNICO DE PROPONENTES

Fecha expedición: 04/03/2024 09:39:59 am

Recibo No. 9331321, Valor: \$68.000

CODIGO DE VERIFICACIÓN: 0824WAJHIC

Verifique el contenido y confiabilidad de este certificado, ingresando a www.ccc.org.co y digite el respectivo código, para que visualice la imagen generada al momento de su expedición. La verificación se puede realizar de manera ilimitada, durante 60 días calendario, contados a partir de la fecha de su expedición.

| | | | | | | | |
|----|----|----|----|----|----|----|----|
| 56 | 10 | 17 | 00 | 56 | 12 | 15 | 00 |
| 73 | 15 | 15 | 00 | 78 | 18 | 15 | 00 |
| 81 | 10 | 15 | 00 | 81 | 10 | 17 | 00 |
| 92 | 10 | 19 | 00 | 95 | 14 | 19 | 00 |

NÚMERO CONSECUTIVO DEL REPORTE DEL CONTRATO EJECUTADO: 12

CONTRATO CELEBRADO POR: PROPONENTE

NOMBRE DEL CONTRATISTA: INDUSTRIAS ENFACOL S.A.S.

NOMBRE DEL CONTRATANTE: Unión Temporal Grupo Élite V&P 2020

VALOR DEL CONTRATO EJECUTADO EXPRESADO SMMLV: \$ 262,02

CONTRATO EJECUTADO IDENTIFICADO CON EL CLASIFICADOR DE BIENES, OBRAS Y SERVICIOS EN EL TERCER NIVEL:

SEGMENTO FAMILIA CLASE PRODUCTO

| | | | |
|----|----|----|----|
| 25 | 10 | 17 | 00 |
|----|----|----|----|

NÚMERO CONSECUTIVO DEL REPORTE DEL CONTRATO EJECUTADO: 13

CONTRATO CELEBRADO POR: PROPONENTE

NOMBRE DEL CONTRATISTA: INDUSTRIAS ENFACOL S.A.S.

NOMBRE DEL CONTRATANTE: Empresa Social del Estado Hospital Municipal Nuestra Señora de Guadalupe

VALOR DEL CONTRATO EJECUTADO EXPRESADO SMMLV: \$ 256,32

CONTRATO EJECUTADO IDENTIFICADO CON EL CLASIFICADOR DE BIENES, OBRAS Y SERVICIOS EN EL TERCER NIVEL:

SEGMENTO FAMILIA CLASE PRODUCTO

| | | | |
|----|----|----|----|
| 25 | 10 | 17 | 00 |
|----|----|----|----|

NÚMERO CONSECUTIVO DEL REPORTE DEL CONTRATO EJECUTADO: 14

CONTRATO CELEBRADO POR: PROPONENTE

NOMBRE DEL CONTRATISTA: INDUSTRIAS ENFACOL S.A.S.

NOMBRE DEL CONTRATANTE: Red de Salud del Centro E.S.E

VALOR DEL CONTRATO EJECUTADO EXPRESADO SMMLV: \$ 911,37

CONTRATO EJECUTADO IDENTIFICADO CON EL CLASIFICADOR DE BIENES, OBRAS Y SERVICIOS EN EL TERCER NIVEL:

SEGMENTO FAMILIA CLASE PRODUCTO

| | | | |
|----|----|----|----|
| 25 | 10 | 17 | 00 |
|----|----|----|----|

NÚMERO CONSECUTIVO DEL REPORTE DEL CONTRATO EJECUTADO: 15

CONTRATO CELEBRADO POR: PROPONENTE

NOMBRE DEL CONTRATISTA: INDUSTRIAS ENFACOL S.A.S.

NOMBRE DEL CONTRATANTE: Hospital de Timbão E.S.E

VALOR DEL CONTRATO EJECUTADO EXPRESADO SMMLV: \$ 224,42

CONTRATO EJECUTADO IDENTIFICADO CON EL CLASIFICADOR DE BIENES, OBRAS Y SERVICIOS EN EL TERCER NIVEL:

SEGMENTO FAMILIA CLASE PRODUCTO

| | | | |
|----|----|----|----|
| 25 | 10 | 17 | 00 |
|----|----|----|----|

NÚMERO CONSECUTIVO DEL REPORTE DEL CONTRATO EJECUTADO: 16

CONTRATO CELEBRADO POR: PROPONENTE

NOMBRE DEL CONTRATISTA: INDUSTRIAS ENFACOL S.A.S.



Camara de Comercio de Cali
CERTIFICADO - REGISTRO UNICO DE PROponentES

Fecha expedición: 04/03/2024 09:39:59 am

Recibo No. 9331321, Valor: \$68.000

CODIGO DE VERIFICACIÓN: 0824WAJHIC

Verifique el contenido y confiabilidad de este certificado, ingresando a www.ccc.org.co y digite el respectivo código, para que visualice la imagen generada al momento de su expedición. La verificación se puede realizar de manera ilimitada, durante 60 días calendario, contados a partir de la fecha de su expedición.

NOMBRE DEL CONTRATANTE: Centro de Salud Saúl Quiñonez E.S.E

VALOR DEL CONTRATO EJECUTADO EXPRESADO SMMLV: \$ 35,23

CONTRATO EJECUTADO IDENTIFICADO CON EL CLASIFICADOR DE BIENES, OBRAS Y SERVICIOS EN EL TERCER NIVEL:

| SEGMENTO | FAMILIA | CLASE | PRODUCTO | SEGMENTO | FAMILIA | CLASE | PRODUCTO |
|----------|---------|-------|----------|----------|---------|-------|----------|
| 42 | 14 | 24 | 00 | 42 | 19 | 26 | 00 |

NÚMERO CONSECUTIVO DEL REPORTE DEL CONTRATO EJECUTADO: 17

CONTRATO CELEBRADO POR: PROponentE

NOMBRE DEL CONTRATISTA: INDUSTRIAS ENFACOL S.A.S.

NOMBRE DEL CONTRATANTE: FONDO MIXTO DE ETNOCULTURA Y DESARROLLO SOCIAL

VALOR DEL CONTRATO EJECUTADO EXPRESADO SMMLV: \$ 300,00

CONTRATO EJECUTADO IDENTIFICADO CON EL CLASIFICADOR DE BIENES, OBRAS Y SERVICIOS EN EL TERCER NIVEL:

| SEGMENTO | FAMILIA | CLASE | PRODUCTO |
|----------|---------|-------|----------|
| 25 | 10 | 17 | 00 |

ESTA INFORMACION FUE OBJETO DE VERIFICACION DOCUMENTAL POR PARTE DE LA CAMARA DE COMERCIO

CERTIFICA

*****ESTA INFORMACIÓN CERTIFICADA YA SE ENCUENTRA EN FIRME*****

QUE EL DÍA 10 DEL MES DE MAYO DEL AÑO 2022 EL PROponentE SE INSCRIBIO EN EL REGISTRO ÚNICO DE PROponentES BAJO EL NÚMERO 86105 DEL LIBRO PRIMERO DE LOS PROponentES, QUE ESTA INSCRIPCIÓN SE PUBLICÓ EN EL REGISTRO ÚNICO EMPRESARIAL Y SOCIAL (RUES) EL 10 DEL MES DE MAYO DEL AÑO 2022.

LA INFORMACIÓN RELACIONADA CON LA INSCRIPCIÓN AQUÍ CERTIFICADA, QUEDA EN FIRME DIEZ (10) DÍAS HÁBILES DESPUÉS DE LA FECHA DE PUBLICACIÓN, SIEMPRE QUE NO SEA OBJETO DE RECURSO (ARTÍCULO 6.3 DE LA LEY 1150 DE 2007, MODIFICADO POR EL ARTÍCULO 221 DEL DECRETO 19 DE 2012).

*****ESTA INFORMACIÓN CERTIFICADA YA SE ENCUENTRA EN FIRME*****

QUE EL DÍA 26 DEL MES DE JUNIO DEL AÑO 2023 EL PROponentE RENOVÓ EN EL REGISTRO ÚNICO DE PROponentES BAJO EL NÚMERO 90231 DEL LIBRO PRIMERO DE LOS PROponentES, QUE ESTA INSCRIPCIÓN SE PUBLICÓ EN EL REGISTRO ÚNICO EMPRESARIAL Y SOCIAL (RUES) EL 26 DEL MES DE JUNIO DEL AÑO 2023.

LA INFORMACIÓN RELACIONADA CON LA INSCRIPCIÓN AQUÍ CERTIFICADA, QUEDA EN FIRME DIEZ

Recibo No. 9331321, Valor: \$68.000

CODIGO DE VERIFICACIÓN: 0824WAJHIC

Verifique el contenido y confiabilidad de este certificado, ingresando a www.ccc.org.co y digite el respectivo código, para que visualice la imagen generada al momento de su expedición. La verificación se puede realizar de manera ilimitada, durante 60 días calendario, contados a partir de la fecha de su expedición.

(10) DÍAS HÁBILES DESPUÉS DE LA FECHA DE PUBLICACIÓN, SIEMPRE QUE NO SEA OBJETO DE RECURSO (ARTÍCULO 6.3 DE LA LEY 1150 DE 2007, MODIFICADO POR EL ARTÍCULO 221 DEL DECRETO 19 DE 2012).

CERTIFICA

Este certificado refleja la situación jurídica del inscrito hasta la fecha y hora de su expedición.

Que no figuran otras inscripciones que modifiquen total o parcialmente el presente certificado.

De conformidad con lo establecido en el Código de Procedimiento Administrativo y de lo Contencioso Administrativo, y de la ley 962 de 2005, los actos administrativos de registro aquí certificados quedan en firme diez (10) días hábiles después de la fecha de inscripción, siempre que no sean objeto de recursos; el sábado no se tiene como día hábil para este conteo.

En cumplimiento de los requisitos sobre la validez jurídica y probatoria de los mensajes de datos determinados en la ley 527 de 1999 y demás normas complementarias, la firma digital de los certificados generados electrónicamente se encuentra respaldada por una entidad de certificación digital abierta acreditada por el organismo nacional de acreditación (ONAC) y sólo puede ser verificada en ese formato.

La persona o entidad a la que usted le va a entregar el certificado puede verificar su contenido ingresando a <https://www.ccc.org.co/serviciosvirtuales/> y digitando el código de verificación que se encuentra en el encabezado del presente documento.

El certificado a validar corresponde a la imagen y contenido del certificado creado en el momento en que se generó en las sedes o a través de la plataforma virtual de la Cámara.

Dado en Cali a los



Ana M. Lengua B.

Santander de Quilichao, Cauca marzo 21 de 2024.

Señores

E.S.E. IMSALUD, San José de Cúcuta
CÚCUTA, NORTE DE SANTANDER.

REFERENCIA: PROCESO DE INVITACIÓN PÚBLICA DE MAYOR CUANTÍA No: SS24-547

Nosotros los suscritos: **INDUSTRIAS ENFACOL S.A.S** de acuerdo con el Pliego de condiciones, hacemos la siguiente propuesta para la **COMPRA DE DOS (2) UNIDAD MOVILES y UNA (1) AMBULANCIA TAB 4x4 PARA LA E.S.E IMSALUD** y, en caso de que nos sea aceptada por **LA E.S.E IMSALUD, San José Cúcuta – NORTE DE SANTANDER**, nos comprometemos a firmar contrato correspondiente en la fecha fijada en el cronograma.

Declaramos así mismo:

1. Que esta propuesta y el contrato que llegare a celebrarse solo compromete a los firmantes de esta carta.
2. Que ninguna entidad o persona distinta a los firmantes tiene interés comercial en esta propuesta ni en el contrato probable que de ella se derive.
3. Que conocemos la información general, invitación, adendas y demás documentos del presente proceso contractual y aceptamos los requisitos en ellos contenidos.
4. Que no nos hallamos incurso en causal alguna de inhabilidad e incompatibilidad señaladas en la Ley y que no nos encontramos en ninguno de los eventos de prohibiciones especiales para contratar.
5. Que no hemos sido sancionados mediante acto administrativo ejecutoriado por ninguna Entidad Oficial dentro de los últimos dos (2) años anteriores a la fecha de cierre del presente proceso contractual.
6. Que, si se nos adjudica el contrato, nos comprometemos a constituir las garantías requeridas y a suscribir estas y aquel dentro de los términos señalados para ellos.

Compra y venta de ambulancias TAB y TAM / Unidades Medico Odontologicas /Fabricación
dotación y mantenimiento de carrocerías / Venta de suministros para Ambulancias y Hospitales

Atentamente,



INDUSTRIAS ENFACOL S.A.S

NIT: 900.794.176-9

Dirección: VÍA SAN JULIÁN KM2 VÍA SAN JULIAN MANZANA B

Teléfono: 3183470818

Correo electrónico: Enfacol.co@gmail.com

En constancia, se firma en Santander de Quilichao – Valle, a los 21 días del mes de marzo de 2024.



Fabio Andrés Arévalo Tobal

REPRESENTANTE LEGAL INDSUTRIAS ENFACOL SAS

CC. 1.116.232.476

REPUBLICA DE COLOMBIA
IDENTIFICACION PERSONAL
CEDULA DE CIUDADANIA

NUMERO **1.116.232.476**

AREVALO TOBAR
APELLIDOS

FABIO ANDRES
NOMBRES

Fabio Andrés Arevalo T.

FIRMA





INDICE DERECHO

FECHA DE NACIMIENTO **05-DIC-1985**

SANTANDER DE QUILICHAO
(CAUCA)

LUGAR DE NACIMIENTO

1.78
ESTATURA

O+
G.S. RH

M
SEXO

30-MAR-2004 TULUA

FECHA Y LUGAR DE EXPEDICION

REGISTRADORA NACIONAL
ALMABEATRIZ RENGIFO LOPEZ

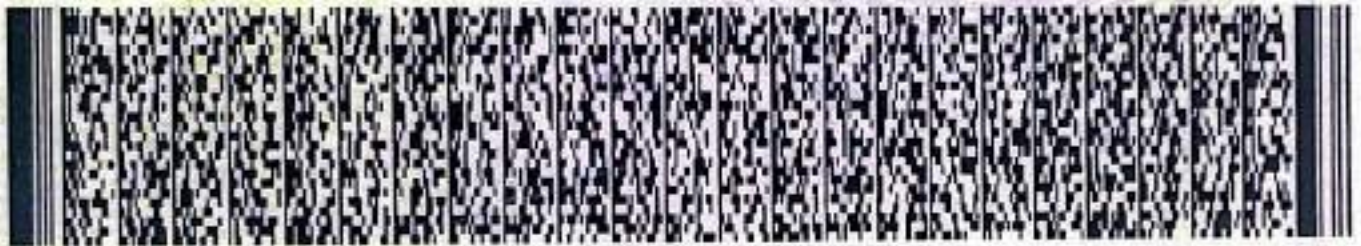

P-3110600-66126871-M-1116232476-20040810

0478604222B 02 160933931

REPÚBLICA DE COLOMBIA
FUERZAS MILITARES
Tarjeta Reservista Segunda Clase

NÚMERO 1116232476

APELLIDOS Y NOMBRES
AREVALO TOBAR
FABIO ANDRES

PERTENECE AL EJÉRCITO DE:

| 1ª LÍNEA | 2ª LÍNEA | 3ª LÍNEA |
|----------|----------|----------|
| 31 - DIC | 31 - DIC | 31 - DIC |
| 2015 | 2025 | 2035 |

PROFESIÓN EMPLEADO

FECHA DE EXP.: 20 MAR 2013

Fabián González Sandoval
OFICIAL DE RESERVA

FUERZAS MILITARES DE COLOMBIA EJÉRCITO NACIONAL
Instrucciones Especiales

- Este es un documento público y es requisito presentarlo para los siguientes casos:
 - Celebrar contratos con cualquier entidad pública.
 - Ingresar a la carrera administrativa.
 - Tomar posesión de cargos públicos.
 - Obtener grado de profesional en cualquier centro docente de educación superior.
- En caso de convocatoria de reservas de llamamiento especial o de movilización, debe efectuar presentación inmediata en la unidad militar más cercana al lugar de su residencia para recibir instrucciones al respecto.



03325270
 EL DIA 2013



Camara de Comercio de Cali
CERTIFICADO DE EXISTENCIA Y REPRESENTACIÓN LEGAL
Fecha expedición: 04/03/2024 09:11:33 am

Recibo No. 9331191, Valor: \$7.900

CODIGO DE VERIFICACIÓN: 0824QEL9AL

Verifique el contenido y confiabilidad de este certificado, ingresando a www.ccc.org.co y digite el respectivo código, para que visualice la imagen generada al momento de su expedición. La verificación se puede realizar de manera ilimitada, durante 60 días calendario, contados a partir de la fecha de su expedición.

LA MATRÍCULA MERCANTIL PROPORCIONA SEGURIDAD Y CONFIANZA EN LOS NEGOCIOS, RENUEVE EN WWW.CCC.ORG.CO. EL PLAZO PARA RENOVAR LA MATRÍCULA ES HASTA EL 01 DE ABRIL DE 2024.

CON FUNDAMENTO EN LA MATRÍCULA E INSCRIPCIONES EFECTUADAS EN EL REGISTRO MERCANTIL, LA CÁMARA DE COMERCIO CERTIFICA:

NOMBRE, IDENTIFICACIÓN Y DOMICILIO

Razón social: INDUSTRIAS ENFACOL S.A.S.
Nit.: 900794176-9
Domicilio principal: Cali

MATRÍCULA

Matrícula No.: 914985-16
Fecha de matrícula en esta Cámara: 25 de noviembre de 2014
Último año renovado: 2023
Fecha de renovación: 04 de abril de 2023
Grupo NIIF: Grupo 2

UBICACIÓN

Dirección del domicilio principal: KR 3 # 15 - 78
Municipio: Cali - Valle
Correo electrónico: enfacol@hotmail.com
Teléfono comercial 1: 3113942298
Teléfono comercial 2: 5384785
Teléfono comercial 3: 3113942298

Dirección para notificación judicial: KR 3 # 15 - 78
Municipio: Cali - Valle
Correo electrónico de notificación: enfacol@hotmail.com
Teléfono para notificación 1: 3113942298
Teléfono para notificación 2: 5384785
Teléfono para notificación 3: 3113942298

La persona jurídica INDUSTRIAS ENFACOL S.A.S. SI autorizó recibir notificaciones personales a través de correo electrónico, de conformidad con lo establecido en los artículos 291 del Código General del Proceso y 67 del Código de Procedimiento Administrativo y de lo Contencioso Administrativo.



Camara de Comercio de Cali
CERTIFICADO DE EXISTENCIA Y REPRESENTACIÓN LEGAL

Fecha expedición: 04/03/2024 09:11:33 am

Recibo No. 9331191, Valor: \$7.900

CODIGO DE VERIFICACIÓN: 0824QEL9AL

Verifique el contenido y confiabilidad de este certificado, ingresando a www.ccc.org.co y digite el respectivo código, para que visualice la imagen generada al momento de su expedición. La verificación se puede realizar de manera ilimitada, durante 60 días calendario, contados a partir de la fecha de su expedición.

CONSTITUCIÓN

Por documento privado del 14 de noviembre de 2014 de Cali, inscrito en esta Cámara de Comercio el 25 de noviembre de 2014 con el No. 15672 del Libro IX, se constituyó sociedad de naturaleza Comercial denominada INDUSTRIAS ENFACOL S.A.S.

TERMINO DE DURACIÓN

VIGENCIA: INDEFINIDA

OBJETO SOCIAL

OBJETO SOCIAL : LA SOCIEDAD TENDRÁ COMO OBJETO PRINCIPAL LA VENTA Y COMPRA DE VEHÍCULOS Y CHASIS PARA LA FABRICACIÓN, ADECUACIÓN Y DOTACIÓN DE AMBULANCIAS, ADECUACIÓN Y DOTACIÓN DE UNIDADES MEDICO ODONTOLÓGICAS, UNIDADES ESPECIALES Y UNIDADES DE RECATE, ALQUILER DE AMBULANCIAS, COMERCIO E IMPORTACIÓN DE CAMILLAS DOS NIVELES, MATERIALES DE BIOSEGURIDAD, EQUIPOS DE PEQUEÑA CIRUGÍAS, MONITORES DE SIGNOS VITALES, VENTILADORES PEDIÁTRICOS Y ADULTOS, DESFIBRILADORES, INCUBADORAS, SUÇCIONADORES, CILINDROS DE OXÍGENO, REGULADORES YUGOS, TOMAS DE PARED, NEBULIZADORES, TABLAS TRAUMA, BARRA DE LUCES, MINI BARRAS, PARLANTES Y SONIDO, LUCES INTERIORES Y EXTERIORES E INSUMOS MEDICOS. PARA EL DESARROLLO DE SU OBJETO PODRÁ A) ADQUIRIR, ENAJENAR, GRAVAR, ADMINISTRAR, DAR O TOMAR EN ARRENDAMIENTO TODA CLASE DE BIENES MUEBLES E INMUEBLES. B) RECIBIR O DAR EN HIPOTECA O PRENDA LOS BIENES MUEBLES E INMUEBLES DE LA SOCIEDAD EN GARANTÍA DE LAS OPERACIONES QUE SE CELEBREN: C) NEGOCIAR TODA CLASE DE TÍTULOS VALORES OTORGADOS, ENDOSARLOS, DESCÁRGALOS, ETC. Y EN GENERAL TODA CLASE DE OPERACIONES COMERCIALES DENTRO DE LOS MARCOS LEGALES Y CONSTITUCIONALES.

CAPITAL

CAPITAL AUTORIZADO
Valor: \$10,000,000
No. de acciones: 100
Valor nominal: \$100,000

CAPITAL SUSCRITO
Valor: \$10,000,000
No. de acciones: 100
Valor nominal: \$100,000

CAPITAL PAGADO
Valor: \$10,000,000
No. de acciones: 100
Valor nominal: \$100,000



Camara de Comercio de Cali
CERTIFICADO DE EXISTENCIA Y REPRESENTACIÓN LEGAL

Fecha expedición: 04/03/2024 09:11:33 am

Recibo No. 9331191, Valor: \$7.900

CODIGO DE VERIFICACIÓN: 0824QEL9AL

Verifique el contenido y confiabilidad de este certificado, ingresando a www.ccc.org.co y digite el respectivo código, para que visualice la imagen generada al momento de su expedición. La verificación se puede realizar de manera ilimitada, durante 60 días calendario, contados a partir de la fecha de su expedición.

REPRESENTACIÓN LEGAL

GERENCIA: LA REPRESENTACIÓN LEGAL DE LA SOCIEDAD Y LA GESTIÓN DE LOS NEGOCIOS SOCIALES ESTARÁN A CARGO DEL GERENTE, EL SUPLENTE DEL GERENTE LO REEMPLAZARÁ EN SUS AUSENCIAS TEMPORALES Y ABSOLUTAS. EL SUPLENTE TENDRÁ LAS MISMAS ATRIBUCIONES QUE EL GERENTE CUANDO ENTRE A REEMPLAZARLO

FACULTADES Y LIMITACIONES DEL REPRESENTANTE LEGAL

FACULTADES DEL GERENTE : EL GERENTE ESTÁ FACULTADO PARA EJECUTAR, A NOMBRE DE LA SOCIEDAD, TODOS LOS ACTOS Y CONTRATOS RELACIONADOS DIRECTAMENTE CON EL OBJETO DE LA SOCIEDAD, SIN LÍMITE DE CUANTÍA. SERÁN FUNCIONES ESPECÍFICAS DEL CARGO, LAS SIGUIENTES: A) CONSTITUIR, PARA PROPÓSITOS CONCRETOS, LOS APODERADOS ESPECIALES QUE CONSIDERE NECESARIOS PARA REPRESENTAR JUDICIAL O EXTRAJUDICIALMENTE A LA SOCIEDAD. B) CUIDAR DE LA RECAUDACIÓN E INVERSIÓN DE LOS FONDOS SOCIALES. C) ORGANIZAR ADECUADAMENTE LOS SISTEMAS REQUERIDOS PARA LA CONTABILIZACIÓN, PAGOS Y DEMÁS OPERACIONES DE LA SOCIEDAD. D) VELAR POR EL CUMPLIMIENTO OPORTUNO DE TODAS LAS OBLIGACIONES DE LA SOCIEDAD EN MATERIA IMPOSITIVA E) CERTIFICAR CONJUNTAMENTE CON EL CONTADOR DE LA COMPAÑÍA LOS ESTADOS FINANCIEROS EN EL CASO DE SER DICHA CERTIFICACIÓN EXIGIDA POR LAS NORMAS LEGALES. F) DESIGNAR LAS PERSONAS QUE VAN A PRESTAR SERVICIOS A LA SOCIEDAD Y PARA EL EFECTO CELEBRAR LOS CONTRATOS QUE DE ACUERDO A LAS CIRCUNSTANCIAS SEAN CONVENIENTES; ADEMÁS, FIJARÁ LAS REMUNERACIONES CORRESPONDIENTES, DENTRO DE LOS LÍMITES ESTABLECIDOS EN EL PRESUPUESTO ANUAL DE INGRESOS Y EGRESOS. G) CELEBRAR LOS ACTOS Y CONTRATOS COMPRENDIDOS EN EL OBJETO SOCIAL DE LA COMPAÑÍA Y NECESARIOS PARA QUE ESTA DESARROLLE PLENAMENTE LOS FINES PARA LOS CUALES HA SIDO CONSTITUIDA. H) CUMPLIR LAS DEMÁS FUNCIONES QUE LE CORRESPONDAN SEGÚN LO PREVISTO EN LAS NORMAS LEGALES Y EN ESTOS ESTATUTOS. PARÁGRAFO.- EL GERENTE QUEDA FACULTADO PARA CELEBRAR ACTOS Y CONTRATOS, EN DESARROLLO DEL OBJETO DE LA SOCIEDAD, CON ENTIDADES PÚBLICAS, PRIVADAS Y MIXTAS.

NOMBRAMIENTOS

REPRESENTANTES LEGALES

Por Acta No. 7 del 31 de octubre de 2023, de Accionista Único, inscrito en esta Cámara de Comercio el 07 de noviembre de 2023 con el No. 20844 del Libro IX, se designó a:

| CARGO | NOMBRE | IDENTIFICACIÓN |
|---------------------|--------------------------------|----------------|
| REPRESENTANTE LEGAL | JUAN SEBASTIAN VALENCIA CHAVEZ | C.C.1002993838 |
| SUPLENTE | | |



Camara de Comercio de Cali
CERTIFICADO DE EXISTENCIA Y REPRESENTACIÓN LEGAL
Fecha expedición: 04/03/2024 09:11:33 am

Recibo No. 9331191, Valor: \$7.900

CODIGO DE VERIFICACIÓN: 0824QEL9AL

Verifique el contenido y confiabilidad de este certificado, ingresando a www.ccc.org.co y digite el respectivo código, para que visualice la imagen generada al momento de su expedición. La verificación se puede realizar de manera ilimitada, durante 60 días calendario, contados a partir de la fecha de su expedición.

Por Acta No. 9 del 26 de febrero de 2024, de Asamblea De Accionistas, inscrito en esta Cámara de Comercio el 04 de marzo de 2024 con el No. 4075 del Libro IX, se designó a:

| CARGO | NOMBRE | IDENTIFICACIÓN |
|---------------------|----------------------------|----------------|
| REPRESENTANTE LEGAL | FABIO ANDRES AREVALO TOBAR | C.C.1116232476 |

RECURSOS CONTRA LOS ACTOS DE INSCRIPCIÓN

De conformidad con lo establecido en el Código de Procedimiento Administrativo y de lo Contencioso Administrativo y la Ley 962 de 2005, los actos administrativos de registro, quedan en firme dentro de los diez (10) días hábiles siguientes a la fecha de inscripción, siempre que no sean objeto de recursos. Para estos efectos, se informa que para la Cámara de Comercio de Cali, los sábados NO son días hábiles.

Una vez interpuestos los recursos, los actos administrativos recurridos quedan en efecto suspensivo, hasta tanto los mismos sean resueltos, conforme lo prevé el artículo 79 del Código de Procedimiento Administrativo y de los Contencioso Administrativo.

A la fecha y hora de expedición de este certifica, NO se encuentra en trámite ningún recurso.

CLASIFICACIÓN DE ACTIVIDADES ECONÓMICAS - CIIU

Actividad principal Código CIIU: 2920
Actividad secundaria Código CIIU: 4511
Otras actividades Código CIIU: 4290
Otras actividades Código CIIU: 4210

ESTABLECIMIENTOS DE COMERCIO

A nombre de la persona jurídica figura(n) matriculado(s) en la Cámara de Comercio de Cali el(los) siguiente(s) establecimiento(s) de comercio/sucursal(es) o agencia(s):



Camara de Comercio de Cali
CERTIFICADO DE EXISTENCIA Y REPRESENTACIÓN LEGAL

Fecha expedición: 04/03/2024 09:11:33 am

Recibo No. 9331191, Valor: \$7.900

CODIGO DE VERIFICACIÓN: 0824QEL9AL

Verifique el contenido y confiabilidad de este certificado, ingresando a www.ccc.org.co y digite el respectivo código, para que visualice la imagen generada al momento de su expedición. La verificación se puede realizar de manera ilimitada, durante 60 días calendario, contados a partir de la fecha de su expedición.

Nombre: INDUSTRIAS ENFACOL S.A.S.
Matrícula No.: 914986-2
Fecha de matricula: 25 de noviembre de 2014
Ultimo año renovado: 2023
Categoría: Establecimiento de comercio
Dirección: CL 31 A # 2 - 55
Municipio: Cali

SI DESEA OBTENER INFORMACIÓN DETALLADA DE LOS ANTERIORES ESTABLECIMIENTOS DE COMERCIO O DE AQUELLOS MATRICULADOS EN UNA JURISDICCIÓN DIFERENTE A LA DEL PROPIETARIO, DEBERÁ SOLICITAR EL CERTIFICADO DE MATRÍCULA MERCANTIL DEL RESPECTIVO ESTABLECIMIENTO DE COMERCIO.

LA INFORMACIÓN CORRESPONDIENTE A LOS ESTABLECIMIENTOS DE COMERCIO QUE TIENE MATRICULADOS EL COMERCIANTE EN OTRAS CÁMARAS DE COMERCIO DEL PAÍS, PODRÁ CONSULTARLA EN WWW.RUES.ORG.CO.

TAMAÑO EMPRESARIAL

De conformidad con lo provisto en el artículo 2.2.1.13.2.1 del Decreto 1074 de 2015 y la Resolución 2225 de 2019 del DANE el tamaño de la empresa es: MICRO

Lo anterior de acuerdo a la información reportada por el matriculado o inscrito en el formulario RUES:

Ingresos por actividad ordinaria \$152,578,000

Actividad económica por la que percibió mayores ingresos en el período - CIIU:2920

INFORMACIÓN COMPLEMENTARIA

Este certificado refleja la situación jurídica del inscrito hasta la fecha y hora de su expedición.

Que no figuran otras inscripciones que modifiquen total o parcialmente el presente certificado.

De conformidad con lo establecido en el Código de Procedimiento Administrativo y de lo Contencioso Administrativo, y de la Ley 962 de 2005, los actos administrativos de

Recibo No. 9331191, Valor: \$7.900

CODIGO DE VERIFICACIÓN: 0824QEL9AL



Verifique el contenido y confiabilidad de este certificado, ingresando a www.ccc.org.co y digite el respectivo código, para que visualice la imagen generada al momento de su expedición. La verificación se puede realizar de manera ilimitada, durante 60 días calendario, contados a partir de la fecha de su expedición.

registro aquí certificados quedan en firme diez (10) días hábiles después de la fecha de inscripción, siempre que no sean objeto de recursos; el sábado no se tiene como día hábil para este conteo.



En cumplimiento de los requisitos sobre la validez jurídica y probatoria de los mensajes de datos determinados en la Ley 527 de 1999 y demás normas complementarias, la firma digital de los certificados generados electrónicamente se encuentra respaldada por una entidad de certificación digital abierta acreditada por el organismo nacional de acreditación (onac) y sólo puede ser verificada en ese formato.



Ana M. Lengua B.

| | | | | | | | | | | | |
|---|-------------------------------------|---|--|-------------------------------------|-----------------|---|-------------------|--------------------------|---------------|-------------------------------------|----|
|  | | DIRECCIONAMIENTO ESTRATÉGICO Y PLANEACIÓN | | | | Código: DIE-01-P-12-F-01 Versión: 02 | | | | | |
| | | FORMULARIO ÚNICO DE CONOCIMIENTO DE SARLAFT PERSONAS NATURALES | | | | Fecha: 24/07/2023 | | | | | |
| Fecha de Diligenciamiento | | | Tipo de relación contractual | | | | Tipo de solicitud | | | | |
| Día | Mes | Año | Cliente | <input checked="" type="checkbox"/> | Contratista | <input type="checkbox"/> | Proveedor | <input type="checkbox"/> | Actualización | <input type="checkbox"/> | |
| 20 | 3 | 2024 | Colaborador | <input type="checkbox"/> | Junta Directiva | <input type="checkbox"/> | Otro | <input type="checkbox"/> | Vinculación | <input type="checkbox"/> | |
| Ciudad: | | | Regional: | | | | Zonal: | | | | |
| I. Información General | | | | | | | | | | | |
| Primer Apellido | | | Segundo Apellido | | | Primer Nombre | | Segundo Nombre | | | |
| AREVALO | | | TOBAR | | | FABIO | | ANDRES | | | |
| Tipo de Documento | | CC: <input checked="" type="checkbox"/> | CD: <input type="checkbox"/> | Número de identificación | | Lugar y fecha de expedición | | | | | |
| | | CE: <input type="checkbox"/> | PAS: <input type="checkbox"/> | 1116232476 | | 30/03/2004-SANTANDER DE QUILICHAO | | | | | |
| Lugar y fecha de Nacimiento | | | Dirección de residencia | | | Ciudad | | Departamento | | | |
| 05-12-85-TULUA | | | CRA 5 A \$ 9-35 BRR SANTA ANITA 3 | | | SANTANDER DE QUILICHAO | | CAUCA | | | |
| Teléfono: 3183470818 | | | | Ocupación: ADMINISTRADORES | | | Código CIU: | | | | |
| II. PEP'S E Responda si o no las siguientes preguntas de acuerdo a los dos últimos dos años. | | | | | | | | | | | |
| ¿ Administra o ha administrado recursos públicos? | | | | NO | | ¿ Tiene grado de poder público? | | | NO | | |
| ¿ Tiene vínculo con una persona considerada PEP? | | | | NO | | ¿ Tiene reconocimiento público? | | | NO | | |
| III. Operaciones Internacionales | | | | | | | | | | | |
| ¿ Realiza negocios en moneda extranjera? | | Importaciones | | NO | | Pago de Servicios | | NO | | Inversiones | NO |
| Si | No | Exportaciones | | NO | | Préstamos | | NO | | Transferencias | NO |
| | <input checked="" type="checkbox"/> | Otro | | | | Cual(es) | | | | | |
| IV. Declaración de origen de fondos y autorizaciones | | | | | | | | | | | |
| Declaro Expresamente que: | | | | | | | | | | | |
| 1. Los recursos que poseo provienen de las siguientes fuentes (Detalle ocupación, oficio, actividad, negocio, etc.): | | | | | | | | | | | |
| 2. Tanto mi actividad, profesión u oficio es lícita y la ejerzo dentro del marco legal. Los recursos que poseo no provienen de actividades ilícitas contempladas en el Código Penal colombiano o cualquier norma que lo modifique o adicione. | | | | | | | | | | | |
| 3. La información que he suministrado en este documento es veraz y verificable y me obligo a actualizarla anualmente | | | | | | | | | | | |
| 4. De manera irrevocable autorizo a la E.S.E IMSALUD, para solicitar, consultar, procesar, suministrar y reportar o divulgar a cualquier entidad con la que mantenga una relación comercial vigente, o que se encuentre debidamente autorizada para manejar o administrar bases de datos, incluidas las entidades gubernamentales, la información contenida en este formulario. | | | | | | | | | | | |
| 5. Los recursos que se deriven del desarrollo de relaciones de negocio o comerciales, no se destinarán a la financiación del terrorismo, grupos terroristas o actividades terroristas. | | | | | | | | | | | |
| 6. Eximimos a la E.S.E IMSALUD, sus representantes legales y administradores, de toda responsabilidad que se derive por información errónea, falsa o inexacta que se hubiere proporcionado en este documento, o de la violación del mismo. | | | | | | | | | | | |
| 7. Autorizo que conforme con lo dispuesto en el artículo 1 de la Ley 1238 de 2008 IMSALUD podrá consultar mis antecedentes disciplinarios y judiciales cuando se vaya a tomar posesión de un cargo o suscribir contratos con la entidad. | | | | | | | | | | | |
| Consideraciones: Conforme con lo dispuesto por el literal b) del artículo 2 de la Ley 1581 de 2012, las disposiciones que buscan la protección de datos personales, no son aplicables a las bases de datos y archivos que tengan por finalidad la prevención, detección, monitoreo y control del lavado de activos y el financiamiento del terrorismo, por lo que en principio su utilización no requeriría de una autorización de su titular, la cual proviene de la ley. | | | | | | | | | | | |
| V. Declaración adicionales | | | | | | | | | | | |
| ¿ Ha sido sancionado o investigado por delitos de lavado de activos o de financiación del terrorismo? | | | | | | | Si | <input type="checkbox"/> | No | <input checked="" type="checkbox"/> | |
| ¿ Ha sido incluido en listas inhibitorias como la lista Clinton? | | | | | | | Si | <input type="checkbox"/> | No | <input checked="" type="checkbox"/> | |
| VI. Firma y huella | | | | | | | | | | | |
| Como constancia de haber leído, entendido y aceptado lo anterior, declaro que la información que he suministrado es exacta en todas sus partes y firmo el siguiente documento: | | | | | | | | | | | |
|  Firma | | |  | | | | | | | | |
| 1,116,232,476 | | | | | | | | | | | |
| Número de identificación | | | | | | | | | | | |
| VoBo según corresponda (cuando se trate de un PEP) | | | | | | | | | | | |

| | | | | | | | | |
|--|------------|-----------------------------------|---|-------------------------------------|-----------------------------------|--------------------------|--------------------------|------|
|  | | | DIRECCIONAMIENTO ESTRATÉGICO Y PLANEACIÓN | | | | Código: DIE-01-P-12-F-02 | |
| | | | FORMULARIO ÚNICO DE CONOCIMIENTO DE SARLAFT PERSONAS JURÍDICAS | | | | Versión: 02 | |
| | | | | | | | Fecha: 24/07/2023 | |
| Fecha de Diligenciamiento | | | Tipo de relación contractual | | | | Tipo de solicitud | |
| Día | Mes | Año | Cliente | <input checked="" type="checkbox"/> | Contratista | <input type="checkbox"/> | Proveedor | |
| 20 | 3 | 2024 | Otro | | ¿Cuál? | | | |
| Ciudad: SANTANDER DE QUILICHAO | | | Regional: | | | | Zonal: | |
| I. Información General | | | | | | | | |
| Razón Social | | | Nit | | | Telefono | | |
| INDUSTRIAS ENFACOL SAS | | | 900794176-9 | | | 3183470818 | | |
| Tipo de sociedad | Anonima | SAS | ¿Cuál? | | | | | |
| | LTDA | Otra | | | | | | |
| Tipo de Empresa | Privada X | Pública | Dirección | | Ciudad | | Departamento | |
| | Mixta | Sin Animo de lucro | VÍA SAN JULIÁN PARQUE INDUSTRIAL EL PARAISO MANZANA B | | SANTANDER DE QUILICHAO | | CAUCA | |
| Actividad Economica principal | | Salud | <input type="checkbox"/> | Farmaceutico | <input type="checkbox"/> | Químico | <input type="checkbox"/> | Otro |
| Codigo CIUU: | | Transporte | <input type="checkbox"/> | Servicios | <input type="checkbox"/> | financiero | <input type="checkbox"/> | |
| II. Información Representante Legal | | | | | | | | |
| Primer Apellido | | Segundo Apellido | | Primer Nombre | | Segundo Nombre | | |
| AREVALO | | TOBAR | | FABIO | | ANDRES | | |
| Tipo de Documento | CC: X | CD: | Numero de identificación | | Lugar y fecha de expedición | | | |
| | CE: | PAS: | 1116232476 | | 30/03/2004-SANTANDER DE QUILICHAO | | | |
| Lugar y fecha de Nacimiento | | Dirección de residencia | | | Ciudad | | Departamento | |
| 05-12-85-TULUA | | CRA 5 A \$ 9-35 BRR SANTA ANITA 3 | | | SANTANDER DE QUILICHAO | | CAUCA | |
| Teléfono: | | | | | | | | |
| III. Información accionaria Relación de accionistas o asociados que tengan directa o indirectamente más del 5% del capital social, aporte o participación (adjuntar relación si los campos son insuficientes) | | | | | | | | |
| Razón social o nombres y apellidos | | Tipo de documento | Numero documento | | Lugar de Expedición | | % Participación | |
| | | | | | | | | |
| | | | | | | | | |
| | | | | | | | | |
| | | | | | | | | |
| IV. Información Junta Directiva (adjuntar relación si los campos son insuficientes) | | | | | | | | |
| Nombres y Apellidos | | Tipo de documento | Numero documento | | Lugar de Expedición | | Principal o Suplente | |
| FABIO ANDRES AREVALO TOBAR | | CC | 1116232476 | | SANTANDER DE QUILICHAO | | PRINCIPAL | |
| | | | | | | | | |
| | | | | | | | | |
| | | | | | | | | |
| | | | | | | | | |
| V. Información Representantes Legales (adjuntar relación si los campos son insuficientes) | | | | | | | | |
| Nombres y Apellidos | | Tipo de documento | Numero documento | | Lugar de Expedición | | Cargo | |
| | | | | | | | | |
| | | | | | | | | |
| | | | | | | | | |

| | | | | | |
|---|---|--|------|---|----|
|  | DIRECCIONAMIENTO ESTRATÉGICO Y PLANEACIÓN | | | Código: DIE-01-P-12-F-02 Versión: 02 | |
| | FORMULARIO ÚNICO DE CONOCIMIENTO DE SARLAFT PERSONAS JURÍDICAS | | | Fecha: 24/07/2023 | |
| | | | | | |
| | | | | | |
| VI. Operaciones Internacionales | | | | | |
| ¿Realiza negocios en moneda extranjera? | | Importaciones | NO | Pago de Servicios | NO |
| Si | No | Exportaciones | NO | Préstamos | NO |
| | X | Otro | | Cual(es) | |
| IV. Declaración de origen de fondos y autorizaciones | | | | | |
| <p>Obrando en nombre propio, o en representación de _____ de manera voluntaria manifiesto que todo lo aquí consignado es cierto y realizo la siguiente declaración de fuente de fondos a IMSALUD, con el propósito de dar cumplimiento a lo señalado en la Circular Externa, expedida por la Superintendencia Nacional de Salud 009 de 2016, o cualquier otra que adicione, modifique o reemplace, la ley 90 de 1995 (Estatuto anticorrupción), el Estatuto Orgánico del Sistema Financiero (decreto 663 de 1993) y demás normas legales relacionadas.</p> <p>1. La actividad, profesión u oficio es lícita y la ejerzo dentro del marco legal. Los recursos que poseo no provienen de actividades ilícitas contempladas en el Código Penal colombiano o cualquier norma que lo modifique o adicione.</p> <p>2. La información que he suministrado en este documento es veraz y verificable y me obligo a actualizarla anualmente</p> <p>3. De manera irrevocable autorizo a la E.S.E IMSALUD, para solicitar, consultar, procesar, suministrar y reportar o divulgar a cualquier entidad con la que mantenga una relación comercial vigente, o que se encuentre debidamente autorizada para manejar o administrar bases de datos, incluidas las entidades gubernamentales, la información contenida en este formulario.</p> <p>4. Los recursos que se deriven del desarrollo de relaciones de negocio o comerciales, no se destinarán a la financiación del terrorismo, grupos terroristas o actividades terroristas.</p> <p>5. Eximimos a la E.S.E IMSALUD, sus representantes legales y administradores, de toda responsabilidad que se derive por información errónea, falsa o inexacta que se hubiere proporcionado en este documento.</p> <p>o de la violación del mismo.</p> <p>7. Autorizo que conforme con lo dispuesto en el artículo 1 de la Ley 1238 de 2008 IMSALUD podrá consultar mis antecedentes disciplinarios y judiciales cuando se vaya a tomar posesión de un cargos o suscribir contratos con la entidad.</p> <p>Consideraciones: Conforme con lo dispuesto por el literal b) del artículo 2 de la Ley 1581 de 2012, las disposiciones que buscan la protección de datos personales, no son aplicables a las bases de datos y archivos que tengan por finalidad la prevención, detección, monitoreo y control del lavado de activos y el financiamiento del terrorismo, por lo que en principio su utilización no requeriría de una autorización de su titular, la cual proviene de la ley.</p> | | | | | |
| V. Declaración adicionales | | | | | |
| ¿Ha sido sancionado o investigado por delitos de lavado de activos o de financiación del terrorismo? | | | | Si | |
| | | | | No | X |
| ¿La entidad o alguno de sus accionistas o administradores han sido incluido en listas inhibitorias como la lista Clinton? | | | | Si | |
| | | | | No | X |
| VI. Firma y huella | | | | | |
| Como constancia de haber leído, entendido y aceptado lo anterior, declaro que la información que he suministrado es exacta en todas sus partes y firmo el siguiente documento: | | | | | |
|  | | | | | |
| Firma | | | | | |
| 1.116.232.476 | | | | | |
| Número de identificación | | | | | |
| | |  | | | |
| | | Huella | | | |
| Información de la persona que lo diligencia | | | | | |
| Primer Apellido | | Segundo Apellido | | Primer Nombre | |
| GONZALEZ | | VELASCO | | MAYRA | |
| Segundo Nombre | | Numero de identificación | | | |
| JULIETH | | 1.062.301.096. | | | |
| Tipo de Documento | | CC: X | CD: | | |
| | | CE: | PAS: | | |

CERTIFICACIÓN

APORTES A LA SEGURIDAD SOCIAL

El suscrito **DAVID HUMBERTO ORTEGA MEDINA** actuando como **CONTADOR** principal de la empresa **INDUSTRIAS ENFACOL SAS**, identificada con Nit **900.794.176-9**, certifica que la sociedad, se encuentra a paz y salvo por concepto del pago de sus obligaciones con los sistemas de salud, riesgos profesionales, pensiones y aportes a las cajas de compensación Familiar, Instituto Colombiano de Bienestar Familiar, Servicio Nacional de Aprendizaje – SENA e impuesto de Renta y Equidad CREE, de todo el personal que se encuentra laborando dentro de la misma, durante los últimos seis (6) meses.

Lo anterior, para dar cumplimiento a lo establecido en el artículo 50 de la Ley 789 de 2002 y la Ley 1607 de 2012.

La Presente se expide a los 13 dias de marzo del 2024

Atentamente



DAVID HUMBERTO ORTEGA MEDINA
C.C. 10.741.107
T.P.226486-T

UNIDAD
ADMINISTRATIVA
ESPECIAL

**JUNTA CENTRAL
DE CONTADORES**



Certificado No:

45F82762405F8080

**LA REPUBLICA DE COLOMBIA
MINISTERIO DE COMERCIO, INDUSTRIA Y TURISMO
UNIDAD ADMINISTRATIVA ESPECIAL
JUNTA CENTRAL DE CONTADORES**

**CERTIFICA A:
QUIEN INTERESE**

Que el contador público **DAVID HUMBERTO ORTEGA MEDINA** identificado con CÉDULA DE CIUDADANÍA No 10741107 de SANTANDER DE QUILICHAO (CAUCA) Y Tarjeta Profesional No 226486-T SI tiene vigente su inscripción en la Junta Central de Contadores y desde la fecha de Inscripción.

NO REGISTRA ANTECEDENTES DISCIPLINARIOS *****

Dado en BOGOTA a los 16 días del mes de Enero de 2024 con vigencia de (3) Meses,contados a partir de la fecha de su expedición.

DIRECTOR GENERAL

ESTE CERTIFICADO DIGITAL TIENE PLENA VALIDEZ DE CONFORMIDAD CON LO ESTABLECIDO EN EL ARTICULO 2 DE LA LEY 527 DE 1999, DECRETO UNICO REGLAMENTARIO 1074 DE 2015 Y ARTICULO 6 PARAGRAFO 3 DE LA LEY 962 DEL 2005

Para confirmar los datos y veracidad de este certificado, lo puede consultar en la página web www.jcc.gov.co digitando el número del certificado

**JUNTA CENTRAL
DE CONTADORES**



226486-T

**DAVID HUMBERTO
ORTEGA MEDINA**
C.C. 10741107
RES. INSCRIPCION 220 DEL 10/03/2017
UNIVERSIDAD DEL VALLE



[Signature]
OSCAR EDUARDO FUENTES PEÑA
DIRECTOR GENERAL

230623 244442

REPUBLICA DE COLOMBIA
IDENTIFICACION PERSONAL
UNIDAD DE CIUDADANIA

IDENTIFICACION: 10.741.107
NOMBRE: ORTEGA MEDINA
NOMBRE COMPLETO: DAVID HUMBERTO

David H. Ortega M



INDICE DERECHO

FECHA DE NACIMIENTO: 20-ENE-1985
LUGAR DE NACIMIENTO: SANTANDER DE QUILICHAO (CAUCA)

LUGAR DE NACIMIENTO: SANTANDER DE QUILICHAO

ESTATURA: 1.70 G.S. RH: O+ SEXO: M

FECHA Y LUGAR DE EXPEDICION: 06-FEB-2003 SANTANDER DE QUILICHAO

REGISTRADOR NACIONAL
CARLOS ARBEL LAZAROTTO



A-1107600-99650620-M-0010741107-20141205 0041713421A 1 42082111

DATOS GENERALES DEL APORTANTE

| | | | | | | | | |
|----------------|----|--------------------------|-----------------------------|--------------------|--|---------------------|----------|-----------------------|
| Identificación | dv | Razon Social | Clase Aportante | Sucursal Principal | Dirección | Ciudad-Departamento | Teléfono | Exonerado SENA e ICBF |
| NIT 900794176 | 9 | INDUSTRIAS ENFACOL S.A.S | B - MENOS DE 200 COTIZANTES | PRINCIPAL | CARRERA 3 # 15-78 VIA PANORAMA JAMUNDI | JAMUNDI-VALLE | 3700297 | Si |

DATOS GENERALES DE LA LIQUIDACION

| Periodo | | Clave | | Tipo | Fecha | | Pago | | |
|---------|---------|-----------|------------|----------|------------|------------|-----------------|-----------|-------------|
| Pensión | Salud | Pago | Planilla | Planilla | Limite | Pago | Banco | Dias Mora | Valor |
| 2024-02 | 2024-03 | 502734999 | 9464168210 | E | 2024/03/19 | 2024/03/08 | BANCO AV VILLAS | 0 | \$4,772,300 |

LIQUIDACION DETALLADA DE APORTES

| EMPLEADO | | NOVEDADES | | | | | | | | | | PENSION | | SALUD | | CCF | | RIESGOS | | | | PARAFISCALES | | | Total Aportes | | | | | | | | | | | | | | | | |
|--|----------------|------------|-------------------------------|-----|-----|-----|-----|-----|-----|-----|-----|---------|-----|-------|-----|-----|-----|---------|-----|--------|------|--------------|-----------|-------------|---------------|-------------|----------|-------------|----------|-------------|----------|-----------|--------|-------------|--------|----------|--------|------|-----|--------|-----------------------|
| No. | Identificación | Nombre | ing | ret | ide | tae | tdp | tap | vsp | cor | vst | sln | ige | lma | vac | avp | vct | irt | vip | Codigo | Dias | IBC | Aporte | Codigo | | Dias | IBC | Aporte | Codigo | Dias | IBC | Aporte | Codigo | Dias | IBC | Tarifa | Aporte | Dias | IBC | Aporte | Exonerado SENA e ICBF |
| SUCURSAL: PRINCIPAL (3 Afiliados) | | | | | | | | | | | | | | | | | | | | | | | | | | | | | | | | | | | | | | | | | |
| Centro de Trabajo: NIVEL 1 (1 Afiliados) | | | | | | | | | | | | | | | | | | | | | | \$2,000,000 | \$320,000 | \$2,000,000 | \$80,000 | \$2,000,000 | \$80,000 | \$2,000,000 | \$80,000 | \$2,000,000 | \$10,500 | \$0 | \$0 | \$490,500 | | | | | | | |
| Ciudad: JAMUNDI Depto: VALLE (1 Afiliados) | | | | | | | | | | | | | | | | | | | | | | \$2,000,000 | \$320,000 | \$2,000,000 | \$80,000 | \$2,000,000 | \$80,000 | \$2,000,000 | \$80,000 | \$2,000,000 | \$10,500 | \$0 | \$0 | \$490,500 | | | | | | | |
| 1 | CC | 34596753 | VALENCIA MARTHA LUCIA | | | | | | | | | | | | | | | | | 23030 | 30 | \$2,000,000 | \$320,000 | EPS037 | 30 | \$2,000,000 | \$80,000 | CCF57 | 30 | \$2,000,000 | \$80,000 | 14-23 | 30 | \$2,000,000 | 0.522% | \$10,500 | 30 | \$0 | \$0 | Si | \$490,500 |
| Centro de Trabajo: PRODUCCIÓN (2 Afiliados) | | | | | | | | | | | | | | | | | | | | | | \$3,316,015 | \$530,600 | \$3,316,015 | \$132,700 | \$2,059,348 | \$82,400 | \$3,316,015 | \$50,300 | \$0 | \$0 | \$796,000 | | | | | | | | | |
| Ciudad: JAMUNDI Depto: VALLE (2 Afiliados) | | | | | | | | | | | | | | | | | | | | | | \$3,316,015 | \$530,600 | \$3,316,015 | \$132,700 | \$2,059,348 | \$82,400 | \$3,316,015 | \$50,300 | \$0 | \$0 | \$796,000 | | | | | | | | | |
| 2 | CC | 1116232476 | AREVALO TOBAR FABIO ANDRES | | | | | | | | | | | | | | | | | 23030 | 30 | \$2,000,000 | \$320,000 | EPS037 | 30 | \$2,000,000 | \$80,000 | CCF57 | 30 | \$2,000,000 | \$80,000 | 14-23 | 30 | \$2,000,000 | 2.436% | \$48,800 | 30 | \$0 | \$0 | Si | \$528,800 |
| 3 | CC | 1130647294 | RENERIA GALVIS VICTOR ALFONSO | | | | | X | | | | | | | | | | | | 23020 | 1 | \$59,348 | \$9,500 | EPS002 | 1 | \$59,348 | \$2,400 | CCF57 | 1 | \$59,348 | \$2,400 | 14-23 | 1 | \$59,348 | 2.436% | \$1,500 | 1 | \$0 | \$0 | Si | \$15,800 |
| 4 | CC | 1130647294 | RENERIA GALVIS VICTOR ALFONSO | | | | | | | | | X | | | | | | | | 23020 | 29 | \$1,256,667 | \$201,100 | EPS002 | 29 | \$1,256,667 | \$50,300 | CCF57 | 0 | \$0 | \$0 | 14-23 | 29 | \$1,256,667 | 0.000% | \$0 | 0 | \$0 | \$0 | Si | \$251,400 |

LIQUIDACION DETALLADA DE APORTES

| EMPLEADO | | NOVEDADES | | | | | | | | | | PENSION | | SALUD | | CCF | | RIESGOS | | | | PARAFISCALES | | | Total Aportes | | | | | | | | | | | | | | | | |
|---|----------------|------------|---------------------------------|-----|-----|-----|-----|-----|-----|-----|-----|---------|-----|-------|-----|-----|-----|---------|-----|--------|------|--------------|-------------|--------------|---------------|--------------|-----------|--------------|-----------|-------------|----------|-------------|--------|-------------|--------|-----------|--------|------|-----|--------|-----------------------|
| No. | Identificación | Nombre | ing | ret | ide | tae | tdp | tap | vsp | cor | vst | sln | ige | lma | vac | avp | vct | irt | vip | Codigo | Dias | IBC | Aporte | Codigo | | Dias | IBC | Aporte | Codigo | Dias | IBC | Aporte | Codigo | Dias | IBC | Tarifa | Aporte | Dias | IBC | Aporte | Exonerado SENA e ICBF |
| SUCURSAL: INDUSTRIAS ENFACOL SAS SANTANDER (8 Afiliados) | | | | | | | | | | | | | | | | | | | | | | | | | | | | | | | | | | | | | | | | | |
| Centro de Trabajo: NIVEL 1 (1 Afiliados) | | | | | | | | | | | | | | | | | | | | | | \$1,997,830 | \$319,700 | \$1,997,830 | \$80,000 | \$1,997,830 | \$80,000 | \$1,997,830 | \$80,000 | \$1,997,830 | \$10,500 | \$0 | \$0 | \$490,200 | | | | | | | |
| Ciudad: SANTANDER DE QUILICHAO Depto: CAUCA (1 Afiliados) | | | | | | | | | | | | | | | | | | | | | | \$1,997,830 | \$319,700 | \$1,997,830 | \$80,000 | \$1,997,830 | \$80,000 | \$1,997,830 | \$80,000 | \$1,997,830 | \$10,500 | \$0 | \$0 | \$490,200 | | | | | | | |
| 5 | CC | 1062301096 | GONZALEZ VELASCO MAYRA JULIETH | | | | | | X | | | | | | | | | | | 23020 | 30 | \$1,997,830 | \$319,700 | EPS005 | 30 | \$1,997,830 | \$80,000 | CCF14 | 30 | \$1,997,830 | \$80,000 | 14-23 | 30 | \$1,997,830 | 0.522% | \$10,500 | 30 | \$0 | \$0 | Si | \$490,200 |
| Centro de Trabajo: NIVEL 3 (5 Afiliados) | | | | | | | | | | | | | | | | | | | | | | \$7,040,435 | \$1,126,500 | \$7,040,435 | \$281,700 | \$7,040,435 | \$281,700 | \$7,040,435 | \$171,700 | \$0 | \$0 | \$1,861,600 | | | | | | | | | |
| Ciudad: SANTANDER DE QUILICHAO Depto: CAUCA (5 Afiliados) | | | | | | | | | | | | | | | | | | | | | | \$7,040,435 | \$1,126,500 | \$7,040,435 | \$281,700 | \$7,040,435 | \$281,700 | \$7,040,435 | \$171,700 | \$0 | \$0 | \$1,861,600 | | | | | | | | | |
| 6 | CC | 76328694 | ESPINOSA SALAZAR JUAN ALBEIRO | | | | | | | | | | | | | | | | | 25-14 | 30 | \$1,300,000 | \$208,000 | EPSIC3 | 30 | \$1,300,000 | \$52,000 | CCF14 | 30 | \$1,300,000 | \$52,000 | 14-23 | 30 | \$1,300,000 | 2.436% | \$31,700 | 30 | \$0 | \$0 | Si | \$343,700 |
| 7 | CC | 1085279808 | MACA CAMPO CARLOS ANDRES | | | | | | | | | | | | | | | | | 23030 | 30 | \$1,300,000 | \$208,000 | ESSC18 | 30 | \$1,300,000 | \$52,000 | CCF14 | 30 | \$1,300,000 | \$52,000 | 14-23 | 30 | \$1,300,000 | 2.436% | \$31,700 | 30 | \$0 | \$0 | Si | \$343,700 |
| 8 | PT | 1905073 | PAEZ ALVAREZ DEIVIS RUBEN | | | | | | | | | | | | | | | | | 23030 | 30 | \$1,360,000 | \$217,600 | EPS005 | 30 | \$1,360,000 | \$54,400 | CCF14 | 30 | \$1,360,000 | \$54,400 | 14-23 | 30 | \$1,360,000 | 2.436% | \$33,200 | 30 | \$0 | \$0 | Si | \$359,600 |
| 9 | CC | 1123304639 | RAMOS LANDAZURY LUIS OLIVER | | | | | | | | | | | | | | | | | 23030 | 30 | \$1,300,000 | \$208,000 | ESSC62 | 30 | \$1,300,000 | \$52,000 | CCF14 | 30 | \$1,300,000 | \$52,000 | 14-23 | 30 | \$1,300,000 | 2.436% | \$31,700 | 30 | \$0 | \$0 | Si | \$343,700 |
| 10 | CC | 1109184010 | TOBAR GIRON MARLON ALEXANDER | | | | | | X | | | | | | | | | | | 23030 | 30 | \$1,780,435 | \$284,900 | EPS005 | 30 | \$1,780,435 | \$71,300 | CCF14 | 30 | \$1,780,435 | \$71,300 | 14-23 | 30 | \$1,780,435 | 2.436% | \$43,400 | 30 | \$0 | \$0 | Si | \$470,900 |
| Centro de Trabajo: NIVEL 4 (2 Afiliados) | | | | | | | | | | | | | | | | | | | | | | \$4,000,000 | \$640,000 | \$4,000,000 | \$160,000 | \$4,000,000 | \$160,000 | \$4,000,000 | \$174,000 | \$0 | \$0 | \$1,134,000 | | | | | | | | | |
| Ciudad: SANTANDER DE QUILICHAO Depto: CAUCA (2 Afiliados) | | | | | | | | | | | | | | | | | | | | | | \$4,000,000 | \$640,000 | \$4,000,000 | \$160,000 | \$4,000,000 | \$160,000 | \$4,000,000 | \$174,000 | \$0 | \$0 | \$1,134,000 | | | | | | | | | |
| 11 | CC | 3824438 | CARMONA PEREZ ANTHONY ALEXANDER | | | | | | | | | | | | | | | | | 23030 | 30 | \$2,400,000 | \$384,000 | EPS005 | 30 | \$2,400,000 | \$96,000 | CCF14 | 30 | \$2,400,000 | \$96,000 | 14-23 | 30 | \$2,400,000 | 4.350% | \$104,400 | 30 | \$0 | \$0 | Si | \$680,400 |
| 12 | CC | 79923457 | SARASTI MERA ANDRES | | | | | | | | | | | | | | | | | 23030 | 30 | \$1,600,000 | \$256,000 | EPS005 | 30 | \$1,600,000 | \$64,000 | CCF14 | 30 | \$1,600,000 | \$64,000 | 14-23 | 30 | \$1,600,000 | 4.350% | \$69,600 | 30 | \$0 | \$0 | Si | \$453,600 |
| Total Afiliados(11) | | | | | | | | | | | | | | | | | | | | | | \$18,354,280 | \$2,936,800 | \$18,354,280 | \$734,400 | \$17,097,613 | \$684,100 | \$18,354,280 | \$417,000 | \$0 | \$0 | \$4,772,300 | | | | | | | | | |

| DATOS GENERALES DEL APORTANTE | | | | | | | | |
|-------------------------------|----|--------------------------|-----------------------------|--------------------|--|---------------------|----------|-----------------------|
| Identificación | dv | Razon Social | Clase Aportante | Sucursal Principal | Dirección | Ciudad-Departamento | Teléfono | Exonerado SENA e ICBF |
| NIT 900794176 | 9 | INDUSTRIAS ENFACOL S.A.S | B - MENOS DE 200 COTIZANTES | PRINCIPAL | CARRERA 3 # 15-78 VIA PANORAMA JAMUNDI | JAMUNDI-VALLE | 3700297 | Si |

| DATOS GENERALES DE LA LIQUIDACION | | | | | | | | | |
|-----------------------------------|---------|-----------|------------|----------|------------|------------|-----------------|-----------|-------------|
| Periodo | | Clave | | Tipo | Fecha | | Pago | | |
| Pensión | Salud | Pago | Planilla | Planilla | Limite | Pago | Banco | Dias Mora | Valor |
| 2024-02 | 2024-03 | 502734999 | 9464168210 | E | 2024/03/19 | 2024/03/08 | BANCO AV VILLAS | 0 | \$4,772,300 |

| RESUMEN DE PAGO | | | | | | | | | |
|------------------------------|--------|-------------|----|-----------|--------------------|----------------|------------------------|--------------------|--|
| RIESGO | CODIGO | NIT | DV | AFILIADOS | VALOR LIQUIDADO | INTERESES MORA | SALDOS E INCAPACIDADES | VALOR A PAGAR | |
| AFP (ADMINISTRADORAS: 3) | | | | 11 | \$2,936,800 | \$0 | \$0 | \$2,936,800 | |
| COLPENSIONES | 25-14 | 900,336,004 | 7 | 1 | \$208,000 | \$0 | \$0 | \$208,000 | |
| PORVENIR | 230301 | 800,224,808 | 8 | 8 | \$2,198,500 | \$0 | \$0 | \$2,198,500 | |
| PROTECCION | 230201 | 800,229,739 | 0 | 2 | \$530,300 | \$0 | \$0 | \$530,300 | |
| ARL (ADMINISTRADORAS: 1) | | | | 11 | \$417,000 | \$0 | \$0 | \$417,000 | |
| POSITIVA COMPAÑIA DE SEGUROS | 14-23 | 860,011,153 | 6 | 11 | \$417,000 | \$0 | \$0 | \$417,000 | |
| CCF (ADMINISTRADORAS: 2) | | | | 11 | \$684,100 | \$0 | \$0 | \$684,100 | |
| COMFACAUCA | CCF14 | 891,500,182 | 0 | 8 | \$521,700 | \$0 | \$0 | \$521,700 | |
| COMFANDI | CCF57 | 890,303,208 | 5 | 3 | \$162,400 | \$0 | \$0 | \$162,400 | |
| EPS (ADMINISTRADORAS: 6) | | | | 11 | \$734,400 | \$0 | \$0 | \$734,400 | |
| A.I.C. | EPSIC3 | 817,001,773 | 3 | 1 | \$52,000 | \$0 | \$0 | \$52,000 | |
| ASMET SALUD EPS SAS | ESSC62 | 900,935,126 | 7 | 1 | \$52,000 | \$0 | \$0 | \$52,000 | |
| EMSSANAR | ESSC18 | 901,021,565 | 8 | 1 | \$52,000 | \$0 | \$0 | \$52,000 | |
| NUEVA E.P.S. | EPS037 | 900,156,264 | 2 | 2 | \$160,000 | \$0 | \$0 | \$160,000 | |
| SALUD TOTAL | EPS002 | 800,130,907 | 4 | 1 | \$52,700 | \$0 | \$0 | \$52,700 | |
| SANITAS | EPS005 | 800,251,440 | 6 | 5 | \$365,700 | \$0 | \$0 | \$365,700 | |
| TOTAL | | | | 11 | \$4,772,300 | \$0 | \$0 | \$4,772,300 | |

2. Concepto Actualización

4. Número de formulario

14988224901

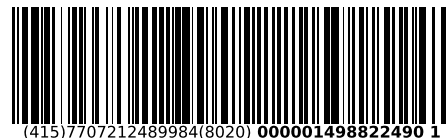

(415)7707212489984(8020) 000001498822490 1

5. Número de Identificación Tributaria (NIT) 6. DV 12. Dirección seccional 14. Buzón electrónico

IDENTIFICACIÓN

24. Tipo de contribuyente 25. Tipo de documento 26. Número de Identificación 27. Fecha expedición

Lugar de expedición 28. País 29. Departamento 30. Ciudad/Municipio

31. Primer apellido 32. Segundo apellido 33. Primer nombre 34. Otros nombres

35. Razón social

36. Nombre comercial 37. Sigla

UBICACIÓN

38. País 39. Departamento 40. Ciudad/Municipio

41. Dirección principal

42. Correo electrónico

43. Código postal 44. Teléfono 1 45. Teléfono 2

CLASIFICACIÓN

| Actividad económica | | | | | Ocupación | | |
|-----------------------------------|---------------------------------------|-----------------------------------|---------------------------------------|-----------------------------------|--------------------------------|----------------------------------|--------------------------------|
| Actividad principal | | Actividad secundaria | | Otras actividades | | 51. Código | 52. Número establecimientos |
| 46. Código | 47. Fecha inicio actividad | 48. Código | 49. Fecha inicio actividad | 50. Código | 1 | | |
| <input type="text" value="2920"/> | <input type="text" value="20141125"/> | <input type="text" value="4511"/> | <input type="text" value="20141125"/> | <input type="text" value="4290"/> | <input type="text" value="4"/> | <input type="text" value="210"/> | <input type="text" value="1"/> |

Responsabilidades, Calidades y Atributos

53. Código

05- Impto. renta y compl. régimen ordinario 55- Informante de Beneficiarios Finales

07- Retención en la fuente a título de renta

09- Retención en la fuente en el impuesto

14- Informante de exogena

42- Obligado a llevar contabilidad

48 - Impuesto sobre las ventas - IVA

52 - Facturador electrónico

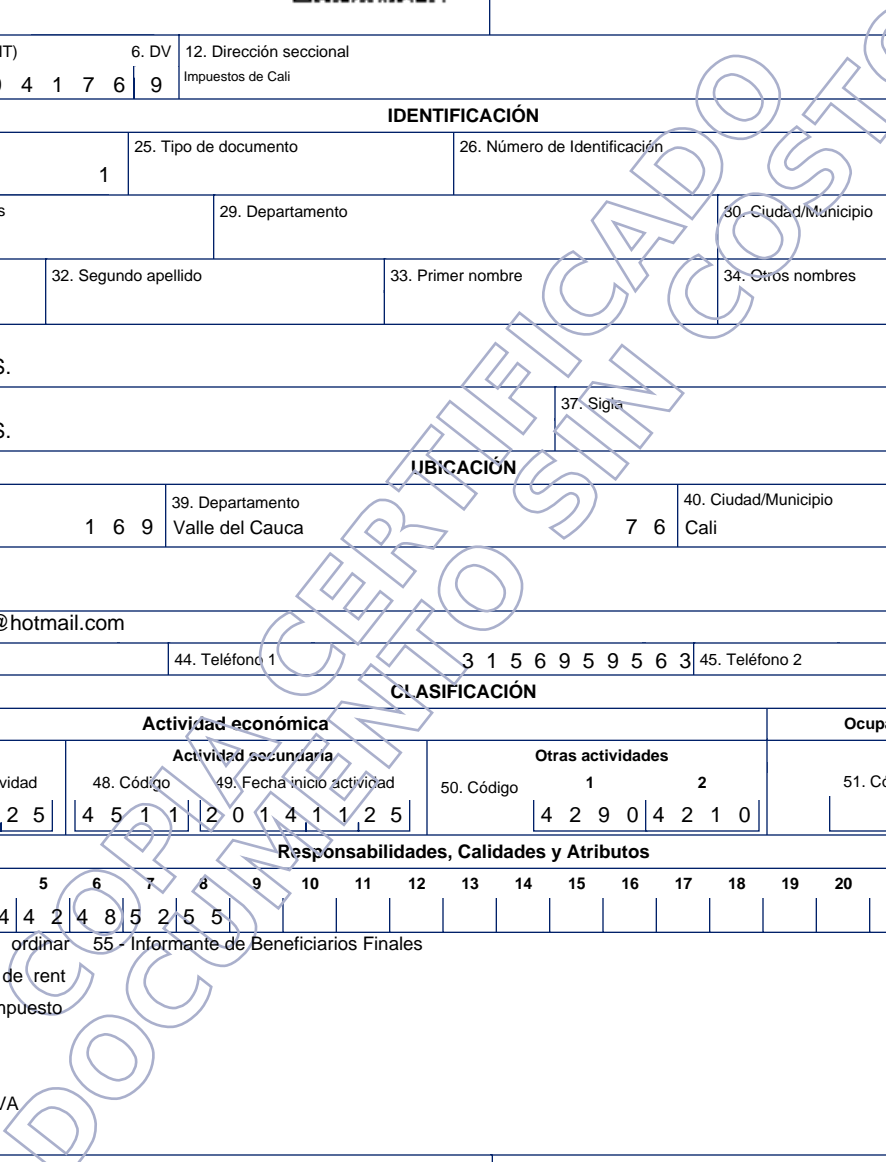

Usuarios aduaneros

| | | | | | | | | | |
|----|----|----|----|----|----|----|----|----|----|
| 1 | 2 | 3 | 4 | 5 | 6 | 7 | 8 | 9 | 10 |
| 11 | 12 | 13 | 14 | 15 | 16 | 17 | 18 | 19 | 20 |

Exportadores

| | | | | | |
|-----------|----------|----------|---|---|---|
| 55. Forma | 56. Tipo | Servicio | 1 | 2 | 3 |
| | | 57. Modo | | | |
| | | 58. CPC | | | |

IMPORTANTE: Sin perjuicio de las actualizaciones a que haya lugar, la inscripción en el Registro Único Tributario -RUT-, tendrá vigencia indefinida y en consecuencia no se exigirá su renovación

Para uso exclusivo de la DIAN

59. Anexos SI NO

60. No. de Folios:

61. Fecha

La información suministrada a través del formulario oficial de inscripción, actualización, suspensión y cancelación del Registro Único Tributario (RUT), deberá ser exacta y veraz; en caso de constatar inexactitud en alguno de los datos suministrados se adelantarán los procedimientos administrativos sancionatorios o de suspensión, según el caso, Parágrafo del artículo 1.6.1.2.6 del Decreto 1625 del 2016. De igual manera al formalizar el trámite el usuario fue informado y acepta la política de tratamiento de datos ley 1581 de 2012.

Firma del solicitante:

Sin perjuicio de las verificaciones que la DIAN realice.

Firma autorizada:

984. Nombre AREVALO TOBAR FABIO ANDRES

985. Cargo Representante Legal Suplente Certificado

Espacio reservado para la DIAN

4. Número de formulario

14988224901



(415)7707212489984(8020) 000001498822490 1

| | | | |
|---|------------|--|----------------------------|
| 5. Número de Identificación Tributaria (NIT) 9 0 0 7 9 4 1 7 6 | 6. DV 9 | 12. Dirección seccional Impuestos de Cali | 14. Buzón electrónico 5 |
|---|------------|--|----------------------------|

Características y formas de las organizaciones

| | | | | | |
|-----------------------------|---|--|-----|--|---|
| 62. Naturaleza | 2 | 63. Formas asociativas | 1 2 | 64. Entidades o institutos de derecho público de orden nacional, departamental, municipal y descentralizados | |
| 65. Fondos | | 66. Cooperativas | | 67. Sociedades y organismos extranjeros | |
| 68. Sin personería jurídica | | 69. Otras organizaciones no clasificadas | | 70. Beneficio | 1 |

Constitución, Registro y Última Reforma

Composición del Capital

| Documento | 1. Constitución | 2. Reforma | |
|-----------------------------|---------------------|-------------------|----------------------------------|
| 71. Clase | 0 4 | 0 1 | 82. Nacional 1 0 0 % |
| 72. Número | | 7 | 83. Nacional público 0 . 0 % |
| 73. Fecha | 2 0 1 4 1 1 1 4 | 2 0 2 3 1 0 3 1 | 84. Nacional privado 1 0 0 . 0 % |
| 74. Número de notaría | | | 85. Extranjero 0 % |
| 75. Entidad de registro | 0 3 | 0 3 | 86. Extranjero público 0 . 0 % |
| 76. Fecha de registro | 2 0 1 4 1 1 2 5 | 2 0 2 3 1 1 0 7 | 87. Extranjero privado 0 . 0 % |
| 77. No. Matrícula mercantil | 0 0 0 0 9 1 4 9 8 5 | 9 1 4 9 8 5 - 1 6 | |
| 78. Departamento | 7 6 | 7 6 | |
| 79. Ciudad/Municipio | 8 | 8 | |
| Vigencia | | | |
| 80. Desde | 2 0 1 4 1 1 1 4 | | |
| 81. Hasta | 9 9 9 9 1 2 3 1 | | |

Entidad de vigilancia y control

88. Entidad de vigilancia y control
Superintendencia de Sociedades 5

Estado y Beneficio

| Item | 89. Estado actual | 90. Fecha cambio de estado | 91. Número de Identificación Tributaria (NIT) | 92. DV |
|------|-------------------|----------------------------|---|--------|
| 1 | 8 0 | 2 0 1 4 1 1 2 5 | | - |
| 2 | | | | - |
| 3 | | | | - |
| 4 | | | | - |
| 5 | | | | - |

Vinculación económica

| | | | |
|---|--|---|---------|
| 93. Vinculación económica | 94. Nombre del grupo económico y/o empresarial | 95. Número de Identificación Tributaria (NIT) de la Matriz o Controlante | 96. DV. |
| 97. Nombre o razón social de la matriz o controlante | | | |
| 170. Número de identificación tributaria otorgado en el exterior | 171. País | 172. Número de identificación tributaria sociedad o natural del exterior con EP | |
| 173. Nombre o razón social de la sociedad o natural del exterior con EP | | | |

Espacio reservado para la DIAN

4. Número de formulario

14988224901

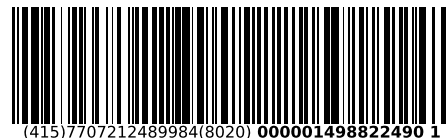

| | | | |
|---|------------|--|----------------------------|
| 5. Número de Identificación Tributaria (NIT) 9 0 0 7 9 4 1 7 6 | 6. DV 9 | 12. Dirección seccional Impuestos de Cali | 14. Buzón electrónico 5 |
|---|------------|--|----------------------------|

Representación

| | | | |
|---|--|--|------------------------------------|
| 98. Representación REPRS LEGAL PRIN | 1 8 | 99. Fecha inicio ejercicio representación 2 0 2 3 1 1 0 8 | |
| 100. Tipo de documento Cédula de Ciudadaní 1 3 | 101. Número de identificación 1 1 1 6 2 3 2 4 7 6 | 102. DV | 103. Número de tarjeta profesional |
| 104. Primer apellido AREVALO | 105. Segundo apellido TOBAR | 106. Primer nombre FABIO | 107. Otros nombres ANDRES |
| 108. Número de Identificación Tributaria (NIT) | 109. DV | 110. Razón social representante legal | |
| 98. Representación REPRS LEGAL SUPL | 1 9 | 99. Fecha inicio ejercicio representación 2 0 2 3 1 1 0 8 | |
| 100. Tipo de documento Cédula de Ciudadan 1 3 | 101. Número de identificación 1 0 0 2 9 9 3 8 3 8 | 102. DV | 103. Número de tarjeta profesional |
| 104. Primer apellido VALENCIA | 105. Segundo apellido CHAVEZ | 106. Primer nombre JUAN | 107. Otros nombres SEBASTIAN |
| 108. Número de Identificación Tributaria (NIT) | 109. DV | 110. Razón social representante legal | |
| 98. Representación | | 99. Fecha inicio ejercicio representación | |
| 100. Tipo de documento | 101. Número de identificación | 102. DV | 103. Número de tarjeta profesional |
| 104. Primer apellido | 105. Segundo apellido | 106. Primer nombre | 107. Otros nombres |
| 108. Número de Identificación Tributaria (NIT) | 109. DV | 110. Razón social representante legal | |
| 98. Representación | | 99. Fecha inicio ejercicio representación | |
| 100. Tipo de documento | 101. Número de identificación | 102. DV | 103. Número de tarjeta profesional |
| 104. Primer apellido | 105. Segundo apellido | 106. Primer nombre | 107. Otros nombres |
| 108. Número de Identificación Tributaria (NIT) | 109. DV | 110. Razón social representante legal | |
| 98. Representación | | 99. Fecha inicio ejercicio representación | |
| 100. Tipo de documento | 101. Número de identificación | 102. DV | 103. Número de tarjeta profesional |
| 104. Primer apellido | 105. Segundo apellido | 106. Primer nombre | 107. Otros nombres |
| 108. Número de Identificación Tributaria (NIT) | 109. DV | 110. Razón social representante legal | |

Espacio reservado para la DIAN

4. Número de formulario

14988224901

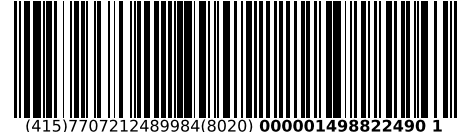

| | | | |
|---|------------|--|----------------------------|
| 5. Número de Identificación Tributaria (NIT) 9 0 0 7 9 4 1 7 6 9 | 6. DV 9 | 12. Dirección seccional Impuestos de Cali | 14. Buzón electrónico 5 |
|---|------------|--|----------------------------|

Revisor Fiscal y Contador

| | | | | |
|---------------------------------|--|--|---------------------------------|---|
| Revisor fiscal principal | 124. Tipo de documento | 125. Número de identificación | 126. DV | 127. Número de tarjeta profesional |
| | 128. Primer apellido | 129. Segundo apellido | 130. Primer nombre | 131. Otros nombres |
| | 132. Número de Identificación Tributaria (NIT) | 133. DV | 134. Sociedad o firma designada | |
| | 135. Fecha de nombramiento | | | |
| Revisor fiscal suplente | 136. Tipo de documento | 137. Número de identificación | 138. DV | 139. Número de tarjeta profesional |
| | 140. Primer apellido | 141. Segundo apellido | 142. Primer nombre | 143. Otros nombres |
| | 144. Número de Identificación Tributaria (NIT) | 145. DV | 146. Sociedad o firma designada | |
| | 147. Fecha de nombramiento | | | |
| Contador | 148. Tipo de documento Cédula de Ciudadanía 1 3 | 149. Número de identificación 1 0 7 4 1 1 0 7 | 150. DV | 151. Número de tarjeta profesional 2 2 6 4 8 6 T |
| | 152. Primer apellido ORTEGA | 153. Segundo apellido MEDINA | 154. Primer nombre DAVID | 155. Otros nombres HUMBERTO |
| | 156. Número de Identificación Tributaria (NIT) | 157. DV | 158. Sociedad o firma designada | |
| | 159. Fecha de nombramiento 2 0 2 2 1 0 3 1 | | | |

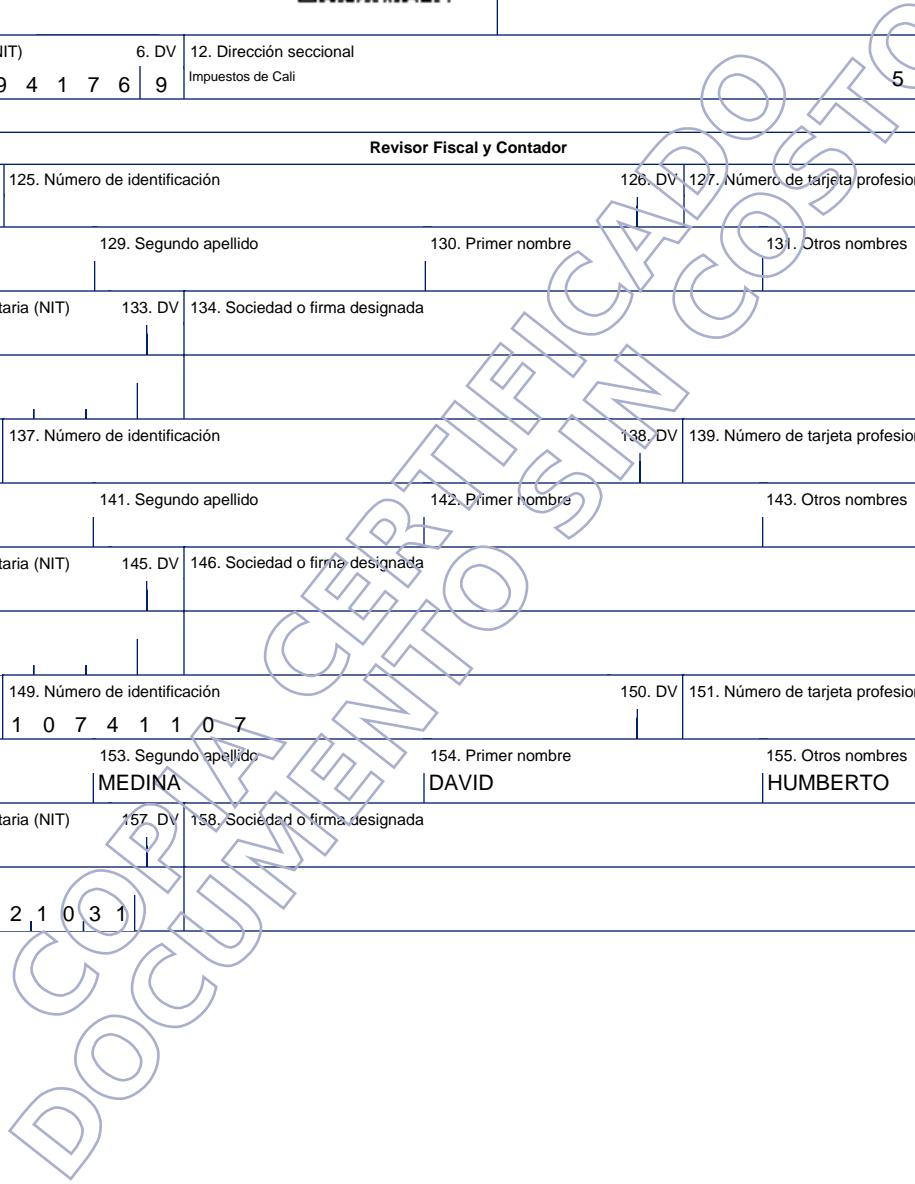

Espacio reservado para la DIAN

4. Número de formulario

14988224901

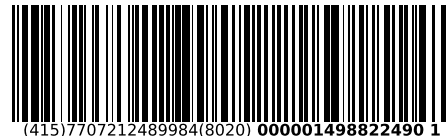

(415)7707212489984(8020) 000001498822490 1

| | | | |
|---|------------|--|----------------------------|
| 5. Número de Identificación Tributaria (NIT) 9 0 0 7 9 4 1 7 6 9 | 6. DV 9 | 12. Dirección seccional Impuestos de Cali | 14. Buzón electrónico 5 |
|---|------------|--|----------------------------|

Establecimientos, agencias, sucursales, oficinas, sedes o negocios entre otros

| | |
|--|---|
| 160. Tipo de establecimiento Establecimiento de comerci 0 2 | 161. Actividad económica Fabricación de carrocerías para vehículos automotores; fabricación de rem 2 9 2 0 |
| 162. Nombre del establecimiento INDUSTRIAS ENFACOL S.A.S. | |
| 163. Departamento Valle del Cauca 7 6 | 164. Ciudad/Municipio Cali 0 0 1 |
| 165. Dirección CL. 31 A NRO. 2 55 | |
| 166. Número de matrícula mercantil 0 0 0 0 9 1 4 9 8 6 | 167. Fecha de la matrícula mercantil 2 0 1 4 1 1 2 5 |
| 168. Teléfono 3 1 1 3 9 4 2 2 9 8 | 169. Fecha de cierre |
| 160. Tipo de establecimiento | 161. Actividad económica |
| 162. Nombre del establecimiento | |
| 163. Departamento | 164. Ciudad/Municipio |
| 165. Dirección | |
| 166. Número de matrícula mercantil | 167. Fecha de la matrícula mercantil |
| 168. Teléfono | 169. Fecha de cierre |
| 160. Tipo de establecimiento | 161. Actividad económica |
| 162. Nombre del establecimiento: | |
| 163. Departamento | 164. Ciudad/Municipio |
| 165. Dirección | |
| 166. Número de matrícula mercantil | 167. Fecha de la matrícula mercantil |
| 168. Teléfono | 169. Fecha de cierre |

CERTIFICADO DE ANTECEDENTES
CERTIFICADO ORDINARIO
No. 243773404



PIB
08:53:34
Hoja 1 de 01

Bogotá DC, 20 de marzo del 2024

La PROCURADURIA GENERAL DE LA NACIÓN certifica que una vez consultado el Sistema de Información de Registro de Sanciones e Inhabilidades (SIRI), la persona INDUSTRIAS ENFACOL S.A.S identificado(a) con NIT número 9007941769:

NO REGISTRA SANCIONES NI INHABILIDADES VIGENTES

ADVERTENCIA: La certificación de antecedentes deberá contener las anotaciones de las sanciones o inhabilidades que se encuentren vigentes. Cuando se trate de nombramiento o posesión en cargos que exijan para su desempeño ausencia de antecedentes, se certificarán todas las anotaciones que figuren en el registro. (Artículo 238 Ley 1952 de 2019)

NOTA: El certificado de antecedentes disciplinarios es un documento que contiene las anotaciones e inhabilidades generadas por sanciones penales, disciplinarias, inhabilidades que se deriven de las relaciones contractuales con el estado, de los fallos con responsabilidad fiscal, de las decisiones de pérdida de investidura y de las condenas proferidas contra servidores, ex servidores públicos y particulares que desempeñen funciones públicas en ejercicio de la acción de repetición o llamamiento en garantía. **Este documento tiene efectos para acceder al sector público, en los términos que establezca la ley o demás disposiciones vigentes.** Se integran al registro de antecedentes solamente los reportes que hagan las autoridades nacionales colombianas. En caso de nombramiento o suscripción de contratos con el estado, es responsabilidad de la Entidad, validar la información que presente el aspirante en la página web: <https://www.procuraduria.gov.co/Pages/certificado-antecedentes.aspx>

CARLOS ARTURO ARBOLEDA MONTOYA
Jefe División de Relacionamiento Con El Ciudadano

ATENCIÓN :

ESTE CERTIFICADO CONSTA DE 01 HOJA(S), SOLO ES VALIDO EN SU TOTALIDAD. VERIFIQUE QUE EL NUMERO DEL CERTIFICADO SEA EL MISMO EN TODAS LAS HOJAS.

CERTIFICADO DE ANTECEDENTES
CERTIFICADO ORDINARIO
No. 243773632



PIB
08:56:35
Hoja 1 de 01

Bogotá DC, 20 de marzo del 2024

La PROCURADURIA GENERAL DE LA NACIÓN certifica que una vez consultado el Sistema de Información de Registro de Sanciones e Inhabilidades (SIRI), el(la) señor(a) FABIO ANDRES AREVALO TOBAR identificado(a) con Cédula de ciudadanía número 1116232476:

NO REGISTRA SANCIONES NI INHABILIDADES VIGENTES

ADVERTENCIA: La certificación de antecedentes deberá contener las anotaciones de las sanciones o inhabilidades que se encuentren vigentes. Cuando se trate de nombramiento o posesión en cargos que exijan para su desempeño ausencia de antecedentes, se certificarán todas las anotaciones que figuren en el registro. (Artículo 238 Ley 1952 de 2019)

NOTA: El certificado de antecedentes disciplinarios es un documento que contiene las anotaciones e inhabilidades generadas por sanciones penales, disciplinarias, inhabilidades que se deriven de las relaciones contractuales con el estado, de los fallos con responsabilidad fiscal, de las decisiones de pérdida de investidura y de las condenas proferidas contra servidores, ex servidores públicos y particulares que desempeñen funciones públicas en ejercicio de la acción de repetición o llamamiento en garantía. **Este documento tiene efectos para acceder al sector público, en los términos que establezca la ley o demás disposiciones vigentes.** Se integran al registro de antecedentes solamente los reportes que hagan las autoridades nacionales colombianas. En caso de nombramiento o suscripción de contratos con el estado, es responsabilidad de la Entidad, validar la información que presente el aspirante en la página web: <https://www.procuraduria.gov.co/Pages/certificado-antecedentes.aspx>

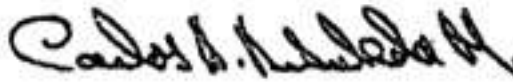

CARLOS ARTURO ARBOLEDA MONTOYA
Jefe División de Relacionamiento Con El Ciudadano

ATENCIÓN :

ESTE CERTIFICADO CONSTA DE 01 HOJA(S), SOLO ES VALIDO EN SU TOTALIDAD. VERIFIQUE QUE EL NUMERO DEL CERTIFICADO SEA EL MISMO EN TODAS LAS HOJAS.

LA CONTRALORÍA DELEGADA PARA RESPONSABILIDAD FISCAL ,
INTERVENCIÓN JUDICIAL Y COBRO COACTIVO

CERTIFICA:

Que una vez consultado el Sistema de Información del Boletín de Responsables Fiscales 'SIBOR', hoy miércoles 20 de marzo de 2024, a las 09:06:38, el número de identificación de la Persona Jurídica, relacionado a continuación, NO SE ENCUENTRA REPORTADO COMO RESPONSABLE FISCAL.

| | |
|------------------------|-------------------------------------|
| Tipo Documento | Número de identificación tributario |
| No. Identificación | 9007941769 |
| Código de Verificación | 9007941769240320090638 |

Esta Certificación es válida en todo el Territorio Nacional, siempre y cuando el tipo y número consignados en el respectivo documento de identificación, coincidan con los aquí registrados.

De conformidad con el Decreto 2150 de 1995 y la Resolución 220 del 5 de octubre de 2004, la firma mecánica aquí plasmada tiene plena validez para todos los efectos legales.



YEZID LOZANO PUENTES
Contralor Delegado



LA CONTRALORÍA DELEGADA PARA RESPONSABILIDAD FISCAL ,
INTERVENCIÓN JUDICIAL Y COBRO COACTIVO

CERTIFICA:

Que una vez consultado el Sistema de Información del Boletín de Responsables Fiscales 'SIBOR', hoy miércoles 20 de marzo de 2024, a las 09:05:24, el número de identificación, relacionado a continuación, NO SE ENCUENTRA REPORTADO COMO RESPONSABLE FISCAL.

| | |
|------------------------|------------------------|
| Tipo Documento | Cédula de Ciudadanía |
| No. Identificación | 1116232476 |
| Código de Verificación | 1116232476240320090524 |

Esta Certificación es válida en todo el Territorio Nacional, siempre y cuando el tipo y número consignados en el respectivo documento de identificación, coincidan con los aquí registrados.

De conformidad con el Decreto 2150 de 1995 y la Resolución 220 del 5 de octubre de 2004, la firma mecánica aquí plasmada tiene plena validez para todos los efectos legales.



YEZID LOZANO PUENTES
Contralor Delegado





Sistema Registro Nacional de Medidas Correctivas RNMC

👤 Consulta Ciudadano

La Policía Nacional de Colombia informa:

Que a la fecha, 20/03/2024 10:19:51 a. m. el ciudadano con Cédula de Ciudadanía N°. **1116232476** .

NO TIENE MEDIDAS CORRECTIVAS PENDIENTES POR CUMPLIR.

De conformidad con la Ley 1801 de 2016 "Por la cual se expide el Código Nacional de Seguridad y Convivencia Ciudadana". Registro interno de validación No. **88112952** . La persona interesada podrá verificar la autenticidad del presente documento a través de la página web institucional digitando <https://www.policia.gov.co>, menú ciudadanos/ consulta medidas correctivas, con el documento de identidad y la fecha de expedición del mismo. Esta consulta es válida siempre y cuando el número de cédula corresponda con el documento de identidad suministrado.

[🔍 Nueva Búsqueda](#)[🖨️ Imprimir](#)

| | | |
|---|--|---|
| Información | | 515 9000 |
|  | Policía Nacional de Colombia Dirección General - Cra. 59 Nº 26 - 21 Centro Administrativo Nacional CAN, Bogotá D.C. Línea de atención: 018000-910112 |  |
| | |  |



POLICÍA NACIONAL
DE COLOMBIA



Consulta en línea de Antecedentes Penales y Requerimientos Judiciales

La Policía Nacional de Colombia informa:

Que siendo las 09:16:52 AM horas del 20/03/2024, el ciudadano identificado con:
Cédula de Ciudadanía N° 116232476

NO TIENE ASUNTOS PENDIENTES CON LAS AUTORIDADES JUDICIALES

de conformidad con lo establecido en el artículo 248 de la Constitución Política de Colombia.

En cumplimiento de la Sentencia SU-458 del 21 de junio de 2012, proferida por la Honorable Corte Constitucional, la leyenda “NO TIENE ASUNTOS PENDIENTES CON LAS AUTORIDADES JUDICIALES” aplica para todas aquellas personas que no registran antecedentes y para quienes la autoridad judicial competente haya decretado la extinción de la condena o la prescripción de la pena.

Esta consulta es válida siempre y cuando el número de identificación y nombres, correspondan con el documento de identidad registrado y solo aplica para el territorio colombiano de acuerdo a lo establecido en el ordenamiento constitucional.

Si tiene alguna duda con el resultado, consulte las **preguntas frecuentes** o acérquese a las **instalaciones de la Policía Nacional** más cercanas.



Dirección: Avenida El Dorado # 75
– 25 barrio Modelia, Bogotá D.C.
Atención administrativa: Lunes a
Viernes 8:00 am a 12:00 pm y
2:00 pm a 5:00 pm
Línea de atención al ciudadano:
5159700 ext. 30552 (Bogotá)
Resto del país: 018000 910 112
E-mail: [dijin.araic-
atc@policia.gov.co](mailto:dijin.araic-atc@policia.gov.co)



Presidencia de
la República



Ministerio de
Defensa Nacional



Portal Único
de Contratación

 GOV.CO





CONSULTA EN LÍNEA DE INHABILIDADES DE QUIENES HAYAN SIDO CONDENADOS POR DELITOS SEXUALES COMETIDOS CONTRA MENORES DE 18 AÑOS

La Policía Nacional de Colombia informa:

Que siendo las 09:38:40 horas del 04/03/2024, el ciudadano identificado con cédula de ciudadanía No. **1116232476**, Apellidos y Nombres **AREVALO TOBAR FABIO ANDRES**

NO REGISTRA INHABILIDAD

La presente consulta se tendrá en consideración por la entidad o empresa **ENFACOL S.A.S**, con NIT **900794176-9** y su utilización es exclusivamente dentro del proceso de selección al cargo, oficio o profesión, en cumplimiento de la [Ley 1918 del 12/07/2018](#) *"por medio de la cual se establece el régimen de inhabilidades a quienes hayan sido condenados por delitos sexuales cometidos contra menores, se crea el registro de inhabilidades y se dictan otras disposiciones"* y su Decreto Reglamentario 753 del 30/04/2019 *"por medio del cual se reglamenta la Ley 1918 de 2018"*, con observancia de las Leyes 1581 del 17/10/2012, 1712 del 06/03/2014 y demás normatividad rectora frente al tratamiento de datos.

<https://inhabilidades.policia.gov.co:8080/consulta>

MINISTERIO DE TECNOLOGÍAS DE LA INFORMACIÓN Y LAS
COMUNICACIONES - MINTIC

CERTIFICA QUE

Una vez consultada la base de datos de deudores alimentarios morosos **REDAM**, el(la) ciudadano(a) con número de identificación CC 1116232476 **NO SE ENCUENTRA INSCRITO EN EL REGISTRO DE DEUDORES ALIMENTARIOS MOROSOS**

Esta certificación es válida en todo el Territorio Nacional, siempre y cuando el tipo y número consignados en el respectivo documento de identificación, coincidan con los aquí registrados.

Se expide en Bogotá el 04/03/2024 09:11 AM



Código Verificación: **8LXF71S59V**

Válida hasta: **02/06/2024**

Dirección de Gobierno Digital

MINISTERIO DE TECNOLOGÍAS DE LA INFORMACIÓN Y LAS
COMUNICACIONES - MINTIC



**SEGUROS
DEL
ESTADO S.A.**

NIT. 860.009.578-6

POLIZA DE SEGURO DE CUMPLIMIENTO ENTIDAD ESTATAL

DECRETO 1082 DE 2015

| | | | | | | | | | | | |
|-------------------------------------|--|-------------------------------|-------------------------|-------------|--|-------------------------------|--|-------------------------------------|--|-------------------|--|
| CIUDAD DE EXPEDICIÓN CALI | | | SUCURSAL CALI | | | COD.SUC 45 | | NO.PÓLIZA 45-44-101155380 | | ANEXO 0 | |
| FECHA EXPEDICIÓN DÍA MES AÑO | | VIGENCIA DESDE DÍA MES AÑO | | A LAS HORAS | | VIGENCIA HASTA DÍA MES AÑO | | A LAS HORAS | | TIPO MOVIMIENTO | |
| 20 03 2024 | | 22 03 2024 | | 00:00 | | 23 06 2024 | | 23:59 | | EMISION ORIGINAL | |

DATOS DEL TOMADOR / GARANTIZADO

| | | | | | | | | | | | |
|---|--|--|--|--|--|-------------------------------|--|--|--|-----------------------------|--|
| NOMBRE O RAZON SOCIAL INDUSTRIAS ENFACOL S.A.S. | | | | | | | | IDENTIFICACIÓN NIT: 900.794.176-9 | | | |
| DIRECCIÓN: CR 3 NRO. 15 - 78 | | | | | | CIUDAD: JAMUNDI, VALLE | | | | TELÉFONO: 3113942298 | |

DATOS DEL ASEGURADO / BENEFICIARIO

| | | | | | | | | | | | |
|---|--|--|--|--|--|---|--|--|--|-------------------------|--|
| ASEGURADO / BENEFICIARIO: EMPRESA SOCIAL DEL ESTADO E.S.E IMSALUD | | | | | | | | IDENTIFICACIÓN NIT: 807.004.352-3 | | | |
| DIRECCIÓN: AV LIBERTADORES NRO. 0 - 124 Barrio Blanco | | | | | | CIUDAD: CUCUTA, NORTE DE SANTANDER | | | | TELÉFONO 5843434 | |

ADICIONAL:

OBJETO DEL SEGURO

CON SUJECCIÓN A LAS CONDICIONES GENERALES DE LA PÓLIZA QUE SE ANEXAN ECU010B, QUE FORMAN PARTE INTEGRANTE DE LA MISMA Y QUE EL ASEGURADO Y EL TOMADOR DECLARAN HABER RECIBIDO Y HASTA EL LÍMITE DE VALOR ASEGURADO SEÑALADO EN CADA AMPARO, SEGUROS DEL ESTADO S.A., GARANTIZA:

GARANTIZAR LA SERIEDAD DE LA OFERTA PRESENTADA POR EL PROPONENTE PARA LA INVITACION PUBLICA MAYOR CUANTIA PROCESO No. SS24-547, RELACIONADA CON: COMPRA DE DOS (2) UNIDADES MOVILES Y UNA (1) AMBULANCIA TAB 4x4 PARA LA E.S.E. IMSALUD, ESPECIALMENTE LA DE CELEBRAR EL CONTRATO EN LOS TERMINOS DE LA PROPUESTA Y CONDICIONES DE ADJUDICACION.

AMPAROS

RIESGO: SUMINISTRO DE BIENES

| AMPAROS | VIGENCIA DESDE | VIGENCIA HASTA | SUMA ASEG/ACTUAL |
|-----------------------|----------------|----------------|------------------|
| SERIEDAD DE LA OFERTA | 22/03/2024 | 23/06/2024 | \$175,925,000.00 |

FECHA ADJUDICACIÓN : 27/03/2024

ACLARACIONES

| VALOR PRIMA NETA | GASTOS EXPEDICIÓN | IVA | TOTAL A PAGAR | VALOR ASEGURADO TOTAL | PLAN DE PAGO |
|-------------------|-------------------|-------------------|--------------------|------------------------|--------------|
| \$ ****263,887.00 | \$ *****8,000.00 | \$ *****51,658.00 | \$ *****323,546.00 | \$ *****175,925,000.00 | CONTADO |

| INTERMEDIARIO | | | DISTRIBUCION COASEGURO | | |
|-------------------------------------|--------|------------|------------------------|---------|-----------------|
| NOMBRE | CLAVE | % DE PART. | NOMBRE COMPAÑIA | % PART. | VALOR ASEGURADO |
| LAS TRES EMES AGENCIA DE SEGUROS LT | 103189 | 100.00 | | | |

QUEDA EXPRESAMENTE CONVENIDO QUE LAS OBLIGACIONES DE SEGUROS DEL ESTADO S.A. SE REFIERE UNICAMENTE AL OBJETO Y OBSERVACIONES DE LA(S) GARANTIA(S) QUE SE ESPECIFICAN EN ESTE CUADRO.

NOTA: SEGUROS DE ESTADO S.A SE RESERVA EL DERECHO DE REVISAR Y HACER ACOMPAÑAMIENTO AL RIESGO ASUMIDO DURANTE LA VIGENCIA DE LA PRESENTE PÓLIZA, POR LO TANTO EL ASEGURADOR COMO EL TOMADOR, PRESTARAN SU COLABORACIÓN PARA EFECTOS DE NOTIFICACIONES LA DIRECCIÓN DE SEGUROS DEL ESTADO S.A. ES CALLE 7N NO. 1N-15/1N-45 - TELEFONO: 6672954 - CALI

45-44-101155380

FIRMA AUTORIZADA: Jose Luis Ojeda - Vicepresidente de Fianzas



FIRMA TOMADOR

VIGILADO SUPERINTENDENCIA FINANCIERA DE COLOMBIA

INDUSTRIAS ENFACOL SAS
NIT: 900794176-9
ESTADO DE LA SITUACION FINANCIERA
PRESENTADO BAJO NORMAS NIIF

| | 2023 | 2022 |
|---|----------------------|----------------------|
| ACTIVOS | | |
| ACTIVOS CORRIENTES | | |
| Efectivo | 4.350.000 | 576.880.000 |
| Deudores Comerciales y Otras C x C. | 699.018.000 | 287.900.000 |
| Inventarios | 724.908.000 | 489.454.000 |
| TOTAL ACTIVOS CORRIENTES | 1.428.276.000 | 1.354.234.000 |
| ACTIVOS NO CORRIENTES | | |
| Propiedades, Planta y Equipo | 408.135.000 | 357.335.000 |
| Deudores Comerciales y Otras C x C. | 0 | 0 |
| Activos Intangibles | 5.312.000 | 5.312.000 |
| TOTAL ACTIVOS NO CORRIENTES | 413.447.000 | 362.647.000 |
| ACTIVOS TOTALES | 1.841.723.000 | 1.716.881.000 |
| PASIVOS | | |
| PASIVOS CORRIENTES | | |
| Obligaciones Financieras a Corto Plazo | 3.700.000 | 20.000.000 |
| Acreedores Comerc. Y Otras CxP Corto P. | 623.987.000 | 1.047.975.000 |
| Intereses por Pagar | 0 | 0 |
| Impuestos Corrientes por Pagar | 218.388.000 | 54.789.000 |
| Provis. Para Obligaciones por Garantías | 0 | 0 |
| Oblig. Corto P. por Benefic. Empleados | 28.638.000 | 23.879.000 |
| Oblig. Corto P. por Arrend. Financiero | 0 | 0 |
| TOTAL PASIVOS CORRIENTES | 874.713.000 | 1.146.643.000 |
| PASIVOS NO CORRIENTES | | |
| Acreedores Comerc. Y Otras CxP Largo P. | 136.130.000 | 0 |
| Impuestos No Corrientes por Pagar | 132.540.000 | 45.540.000 |
| TOTAL PASIVOS NO CORRIENTES | 268.670.000 | 45.540.000 |
| PASIVOS TOTALES | 1.143.383.000 | 1.192.183.000 |
| PATRIMONIO | | |
| Capital en Acciones | 390.000.000 | 390.000.000 |
| Ganancias Acumuladas | 308.340.000 | 134.698.000 |
| PATRIMONIO TOTAL | 698.340.000 | 524.698.000 |
| | 1.841.723.000 | 1.716.881.000 |

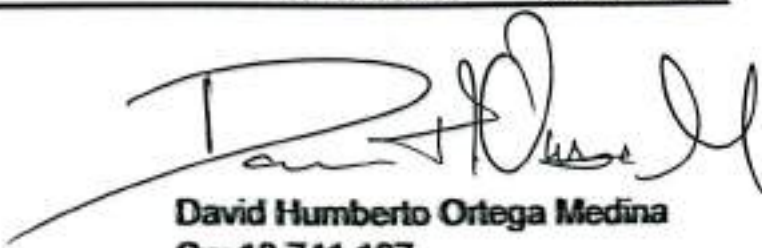

Fabio Andrés Arévalo Tobar
Cc 1.116.232.476.
Representante Legal

David Humberto Ortega Medina
Cc: 10.741.107
Contador Público TP-226486 - T

INDUSTRIAS ENFACOL SAS
NIT: 900794176-9
ESTADO DE RESULTADO INTEGRAL
PRESENTADO BAJO NORMAS INTERNACIONALES NIIF

| | 2023 | 2022 |
|------------------------------------|---------------------------|-------------------------|
| Ingresos de Actividades Ordinarias | 944.100.000 | 152.578.000 |
| Costo de Ventas y Operación | 507.330.000 | 80.003.000 |
| GANANCIA BRUTA | 436.770.000 | 72.575.000 |
| Gastos de Ventas | 0 | 0 |
| Gastos de Administración | 262.175.000 | 58.558.000 |
| Total Gastos operacionales | 262.175.000 | 58.558.000 |
| UTILIDAD OPERACIONAL | 174.595.000 | 14.017.000 |
| Otros Ingresos | 0 | 52.000 |
| Gastos Financieros | 953.000 | 7.865.000 |
| Gastos Intereses | | |
| UTILIDAD ANTES DE IMPUESTOS | 173.642.000 | 6.204.000 |
| Gasto por Impuesto a las Ganancias | | |
| GANANCIA DEL AÑO | <u>173.642.000</u> | <u>6.204.000</u> |



Fabio Andrés Arévalo Tobar
CC. 1.116.232.476.
Representante Legal

David Humberto Ortega Medina
CC.: 10.741.107
Contador Público TP-226486 – T

INDUSTRIAS ENFACOL SAS
 NIT: 900794176-9
 INDICADORES FINANCIEROS AÑO 2023
 PRESENTADOS BAJO NORMAS NIIF

| | | | | |
|-------------------------|-------------------|----|---------------|------|
| INDICE DE LIQUIDEZ | ACTIVO CORRIENTE | \$ | 1,428,276,000 | 1.6 |
| | PASIVO CORRIENTE | \$ | 874,713,000 | |
| INDICE ENDEUDAMIENTO | PASIVO TOTAL | \$ | 1,143,383,000 | 0.6 |
| | ACTIVO TOTAL | \$ | 1,841,723,000 | |
| RENTABILIDAD PATRIMONIO | UTILI OPERACIONAL | \$ | 174,595,000 | 0.3 |
| | PATRIMONIO TOTAL | \$ | 698,340,000 | |
| RENTABILIDAD DEL ACTIVO | UTILI OPERACIONAL | \$ | 174,595,000 | 0.09 |
| | ACTIVO TOTAL | \$ | 1,841,723,000 | |

Fabio Andrés Arévalo Tobar
 Cc 1.116.232.476.
 Representante Legal

David Humberto Ortega Medina
 Cc: 10.741.107
 Contador Público TP-226486 - T

INDUSTRIAS ENFACOL SAS
NIT. 900794176-9
NOTAS A LOS ESTADOS FINANCIEROS
Al 31 de diciembre de 2023

Nota 1

La sociedad **INDUSTRIAS ENFACOL SAS.**, identificada con NIT **900794176-9** con domicilio en la ciudad de Cali Valle de Cauca, cuyo objeto social es la fabricación y ensamblaje de carrocería para ambulancias Se constituyó el 25 de noviembre del 2014 con numero de matrícula **914985-16**

Nota 2

POLÍTICAS Y PRÁCTICAS CONTABLES

SISTEMA CONTABLE

El Estado de Situación Financiera de apertura y sus revelaciones se presentan ajustadas al nuevo marco normativo Decreto 2706 de 2012.

ACTIVOS

Representan los recursos obtenidos por la sociedad como resultado de sus operaciones y de cuya utilización se esperan beneficios económicos futuros.

EFFECTIVO Y EQUIVALENTES AL EFFECTIVO

Incorpora la existencia en dinero con disponibilidad inmediata, en el transcurso normal de las operaciones de la empresa y a los depósitos realizados, en cuentas corrientes como en cuentas de ahorro.

CUENTAS POR COBRAR

Corresponde a los derechos contractuales para recibir dinero u otros activos financieros de terceros a partir de actividades generadas, sobre las cuales debe determinarse su deterioro ante la incertidumbre de recuperación. Con un saldo a la fecha corte 31/12/2023
De \$ 699.018.000

PROPIEDADES, PLANTA Y EQUIPO

Representan activos tangibles que se mantienen para su uso en el desarrollo de su objeto social. De acuerdo con la vida útil probable o estimada, establecida con base en el valor del mercado, que sirvió de referencia para ajustar y reconocer como costo en los estados financieros el valor atribuido; el cual se tomará como punto de partida para reconocer su deterioro como consecuencia de la contribución a la generación de sus ingresos, a través del método de depreciación de línea recta, en los casos en que corresponda. Con un saldo a la fecha corte

NOTA 3

EFFECTIVO Y EQUIVALENTES AL EFFECTIVO \$ 4.350.000

Su saldo a la fecha está conformado así:

Caja \$ 4.350.000

NOTA 4

CUENTAS POR COBRAR \$699.018.000

Corresponde a valores a favor de la empresa por concepto prestación de servicios, realizados en el desarrollo de sus operaciones, de acuerdo con el objeto social de la misma, valores cuyo plazo de recuperación es inferior a 60 días. Este saldo a favor de la empresa esta dado por sus clientes como las ESES, hospitales, y particulares

NOTA 5

INVENTARIOS \$724.908.000

Este valor hace referencia a todos los insumos almacenados los cuales son indispensables para la fabricación de las ambulancias.

NOTA 6

PROPIEDAD PLANTA Y EQUIPOS \$ 408.135.000

Integran este rubro los Muebles y Equipos de Oficina, y de Computación, adquiridos por la empresa para el normal funcionamiento de la misma.

NOTA 7

CUENTAS POR PAGAR

\$623.987.000

Corresponde al valor de las obligaciones contraídas por la sociedad con los mismos accionistas y con algunos terceros, como consecuencia de la adquisición de propiedad, planta y equipo y otros productos para la posterior venta en el desarrollo de las operaciones relacionadas con el objeto social.

NOTA 8

PATRIMONIO

Compuesto por el capital, valor de los aportes realizados por cada uno de los socios, los Resultados del ejercicio y los Resultados acumulados.

Capital Social

\$698.340.000

La cuenta de Resultados Acumulados incorpora, saldo incluye los resultados acumulados de ejercicios anteriores, los cuales se vieron afectados por las compras realizadas ante el crecimiento proyectado para el año 2020.

NOTA 9

INGRESOS OPERACIONALES

Los ingresos operacionales o ventas están reflejadas en el estado de resultados integral el cual refleja un valor total de \$944.100.000 los cuales corresponden a todas las actividades desarrolladas en el transcurso del año, y de su actividad comercial ante el Rut 2920 fabricación y ensamblaje de carrocerías para vehículos automotor

NOTA 10

COSTOS OPERACIONALES

Corresponden a los costos que incurre la empresa para la prestación del servicio: incluye los valores por compras de insumos, servicios y contratos por prestación de servicios.

Estos costos aumentaron debido al cambio en la tecnología que la empresa quiso aplicar, ya que se reemplazaron maquinas como la dobladora manual a una dobladora a laser Y un área de pintura con los últimos estándares tecnológicos

NOTA 11

GASTOS OPERACIONALES

A continuación, se detallan los gastos operacionales:

- a. El gasto de personal que corresponde a todos los conceptos directos e indirectos relacionados con la contratación directa de personal.
- b. Los servicios incluyen conceptos como (soporte técnico, papelería, gastos directos de los contratos, legales, honorarios, gastos de viaje, seguros, etc.)
- c. Equipos de funcionamiento y cambio en tecnología para prestar un mejor servicio.

NOTA 12

RENTA LIQUIDA ORDINARIA DEL EJERCICIO Y/O PERDIDA LIQUIDA.

Para este año, con la inversión que tuvo la empresa en cambios de infraestructura y tecnologías los cuales llevaron al incrementaron en costos y gastos de funcionamiento reflejaron una perdida en los estados financieros, está perdida era esperada ya que la empresa estaba enfrascada en un tope de ventas debido a que no tenía como expandirse a mas sectores o poblaciones que pudieran acceder al servicio.

Para el año 2020 se espera un incremento en ventas del 35% y para el 2021 del 45%, esto debido a que la empresa cuenta con herramientas que permiten llegar a otros nichos de mercado al cual no había podido llegar anteriormente.



DAVID HUMBERTO ORTEGA MEDINA
CC 10741107 – TP -226486 -T

**JUNTA CENTRAL
DE CONTADORES**



226486-T

**DAVID HUMBERTO
ORTEGA MEDINA**
C.C. 10741107
RES. INSCRIPCION 220 DEL 10/03/2017
UNIVERSIDAD DEL VALLE



[Signature]
OSCAR EDUARDO FUENTES PEÑA
DIRECTOR GENERAL

230623 244442

UNIDAD
ADMINISTRATIVA
ESPECIAL

**JUNTA CENTRAL
DE CONTADORES**



Certificado No:

45F82762405F8080

**LA REPUBLICA DE COLOMBIA
MINISTERIO DE COMERCIO, INDUSTRIA Y TURISMO
UNIDAD ADMINISTRATIVA ESPECIAL
JUNTA CENTRAL DE CONTADORES**

**CERTIFICA A:
QUIEN INTERESE**

Que el contador público **DAVID HUMBERTO ORTEGA MEDINA** identificado con CÉDULA DE CIUDADANÍA No 10741107 de SANTANDER DE QUILICHAO (CAUCA) Y Tarjeta Profesional No 226486-T SI tiene vigente su inscripción en la Junta Central de Contadores y desde la fecha de Inscripción.

NO REGISTRA ANTECEDENTES DISCIPLINARIOS *****

Dado en BOGOTA a los 16 días del mes de Enero de 2024 con vigencia de (3) Meses,contados a partir de la fecha de su expedición.

DIRECTOR GENERAL

ESTE CERTIFICADO DIGITAL TIENE PLENA VALIDEZ DE CONFORMIDAD CON LO ESTABLECIDO EN EL ARTICULO 2 DE LA LEY 527 DE 1999, DECRETO UNICO REGLAMENTARIO 1074 DE 2015 Y ARTICULO 6 PARAGRAFO 3 DE LA LEY 962 DEL 2005

Para confirmar los datos y veracidad de este certificado, lo puede consultar en la página web www.jcc.gov.co digitando el número del certificado

Compra y venta de ambulancias TAB y TAM / Unidades Medico Odontologicas /Fabricación dotación y mantenimiento de carrocerías / Venta de suministros para Ambulancias y Hospitales

ESPECIFICACIONES TECNICAS PROCESO No. SSS24-547

Santander de Quilichao, Cauca marzo 21 de 2024.

Señores
E.S.E. IMSALUD, San José de Cúcuta
CÚCUTA, NORTE DE SANTANDER.

ASUNTO: ESPECIFICACIONES TECNICAS PROCESO DE CONTRATACIÓN No SSS24-547

REF: PROCESO DE INVITACIÓN PÚBLICA DE MAYOR CUANTÍA No. SSS24-547 cuyo objeto es: **Objeto: "COMPRA DE DOS UNIDADES MOVILES Y UNA AMBULANCIA TAB 4X4 PARA LA E.S.E. IMSALUD "**

1. VEHÍCULOS

| Ítem | Descripción | Cantidad |
|------|---|----------|
| 1 | Unidad Móvil de acuerdo con resolución 3100 de 2019 y NTC 3729 vigente para los servicios de medicina general, odontología y vacunación, sobre un chasis tipo furgón CHEVROLET NQR EURO IV MODELO 2024 | 1 |
| 2 | Unidad Móvil de acuerdo con resolución 3100 de 2019 y NTC 3729 vigente para los servicios de medicina general, enfermería y vacunación, , sobre un chasis tipo furgón CHEVROLET NQR EURO IV MODELO 2024 | 1 |

**2. EQUIPO Y MOBILIARIO PARA CONSULTORIO DE MEDICINA GENERAL
DOTACIÓN PARA CADA UNIDAD MÓVIL:**

| Ítem | Descripción | Unidad | Cantidad |
|------|--|--------|----------|
| 1 | CAMILLA Fija para examen físico de mínimo 1.80 de largo en estructura metálica no corrosiva, que resista un peso mínimo de 150 kilos, con tapicería sin costuras, anti ácaro de fácil limpieza y resistente a los detergentes. | unidad | 1 |
| 2 | ESCALERILLA de mínimo dos pasos en acero inoxidable con caucho antideslizante, tapones antideslizantes y altura mínima de 40 cm | unidad | 1 |
| 3 | ESCRITORIO fijo en material anticorrosivo de fácil limpieza con bordes redondeados, de mínimo 70 cm de ancho por 55 cm de profundidad. | unidad | 1 |
| 4 | SILLA ergonómica de altura ajustable con eje central fijo, que permite la rotación en material confortable que soporte mínimo 120 kilos | unidad | 1 |
| 5 | Ambiente para bodega de por lo menos 0.125 m ³ , fijo, en material anticorrosivo de fácil limpieza con bordes redondeados, con sistema de cierre seguro que bloquee las | unidad | 4 |

Compra y venta de ambulancias TAB y TAM / Unidades Medico Odontologicas /Fabricación dotación y mantenimiento de carrocerías / Venta de suministros para Ambulancias y Hospitales

| | | | |
|---|--|--------|---|
| | puertas durante el movimiento. | | |
| 6 | BAÑO con unidad sanitaria con lavamanos con dispensador de jabón y servilletero anclado, porta papel higiénico y perchero. | global | 1 |
| 7 | Aire acondicionado tipo RV de 15000 BTU a 110 V y libre de mantenimiento | unidad | 1 |

3. EQUIPO Y MOBILIARIO PARA CONSULTORIO DE ENFERMERÍA

DOTACIÓN PARA LA UNIDAD MOVIL CON SERVICIO DE CONSULTA EXTERNA ENFERMERÍA:

| Ítem | Descripción | Unidad | Cantidad |
|------|--|--------|----------|
| 1 | CAMILLA Fija de tres secciones o cuerpos abatibles para examen GINECOLÓGICO CON ESTRIBOS PARA LAS PIERNAS de mínimo 1.80 de largo en estructura metálica no corrosiva, que resista un peso mínimo de 150 kilos, con tapicería sin costuras, anti ácaro de fácil limpieza y resistente a los detergentes. | unidad | 1 |
| 2 | ESCALERILLA de mínimo dos pasos en acero inoxidable con caucho antideslizante, tapones antideslizantes y altura mínima de 40 cm | unidad | 1 |
| 3 | ESCRITORIO fijo en material anticorrosivo de fácil limpieza con bordes redondeados, de mínimo 70 cm de ancho por 55 cm de profundidad. | unidad | 1 |
| 4 | MESÓN DE TRABAJO contiguo a la camilla de citología, con superficie lisa anticorrosiva de fácil limpieza y desinfección con bordes redondeados | unidad | 1 |
| 5 | SILLA ergonómica de altura ajustable con eje central fijo, que permite la rotación en material confortable que soporte mínimo 120 kilos | unidad | 1 |
| 6 | BUTACO para toma de citología, con rodachines, giratorio. | unidad | 1 |
| 7 | Ambiente para bodega de por lo menos 0.125 m3, fijo, en material anticorrosivo de fácil limpieza con bordes redondeados, con sistema de cierre seguro que bloquee las puertas durante el movimiento. | unidad | 4 |
| 8 | BARRERA de separación fija tipo acordeón para preservar la intimidad del paciente, en material liso, lavable, de fácil limpieza y desinfección. | unidad | 1 |
| 9 | BAÑO con unidad sanitaria con lavamanos con dispensador de jabón y servilletero anclado, porta papel higiénico y perchero. | global | 1 |
| 10 | SopORTE para guardián | unidad | 1 |
| 11 | Aire acondicionado tipo RV de 15000 BTU a 110 V y libre de mantenimiento | unidad | 1 |

4. EQUIPO Y MOBILIARIO BIOMÉDICO PARA CONSULTA EXTERNA ODONTOLOGÍA

DOTACIÓN PARA LA UNIDAD MOVIL CON SERVICIO DE CONSULTA EXTERNA ODONTOLOGÍA:

Compra y venta de ambulancias TAB y TAM / Unidades Medico Odontologicas /Fabricación dotación y mantenimiento de carrocerías / Venta de suministros para Ambulancias y Hospitales

| Ítem | Descripción | Unidad | Cantidad |
|------|---|--------|----------|
| 1 | <p>UNIDAD ODONTOLÓGICA fija Sillón eléctrico con espaldar, testera eequalizable con posición módulo pediátrico, descansa brazos y con motoredutores totalmente silenciosos. Rango elevación desde 50 cm hasta 75 cm +/- 10%. Pedal manos libres. Tapicería sin costuras, antiácaros, con apoyo lumbar anatómico resaltado montado sobre estructura resistente. Peso soportado >160 Kg. Largo de la silla completa >1.90 cm +/- 10 cm. Sistema de refrigeración.</p> <p>Modulo: que incluya bandeja para instrumental con 4 servicios, negatoscopio, válvulas reguladoras, control de movimientos para ascenso/descenso, y encendido de la lámpara</p> <p>Incluye depósito de agua para el funcionamiento del módulo de por lo menos 1 litro.</p> <p>Lámpara: luz led blanco, mínimo 20 mil horas de vida útil (duración de led). Temperatura del color de 5,500 k. Intensidad de la luz a distancia de trabajo mínimo 15.000 lux.</p> <p>Escupidera: taza en material resistente a las fracturas. con eyector de saliva de alta y de baja, dispensador de agua para lavado de taza y llenado de vaso.</p> <p>Sistema de succión.</p> <p>Butaco: pistón a gas, con 4 o más rodachines, tapicería en cordobán.</p> <p>Protector plástico transparente en la silla y el butaco de tráfico pesado.</p> <p>Sistema de succión que podrá incorporado a la unidad odontológica.</p> <p>Válvula reguladora de presión de aire en un rango de 0.6 Mpa-0.8 Mpa</p> <p>Válvula reguladora de presión de agua en un rango de 0.2 Mpa-0.4 Mpa.</p> | global | 1 |
| 2 | Negatoscopio anclado a la pared. | unidad | 1 |
| 3 | Compresor de aire para uso odontológico. | unidad | 1 |
| 4 | Sistema de presurización de agua para la unidad odontológica que cumpla con los requerimientos de la ofertada | unidad | 1 |
| 5 | ESCRITORIO fijo en material anticorrosivo de fácil limpieza con bordes redondeados, de mínimo 70 cm de ancho por 55 cm de profundidad. | unidad | 1 |
| 6 | <p>MESÓN DE TRABAJO, con superficie lisa anticorrosiva de fácil limpieza y desinfección con bordes redondeados, que permita los siguientes ambientes:</p> <ul style="list-style-type: none"> - Recibo de material contaminado, - Lavado (poceta en acero inoxidable, llave cuello de cisne con palanca de 1/4), - Secado - Empaque - Esterilización (espacio para autoclave de 10 litros), con espacio para almacenamiento de material estéril, con gavetas con seguro anti apertura separadas a mínimo 45 cm del piso. Con punto eléctrico, punto de desagüe y punto hidráulico | unidad | 1 |
| 7 | Ambiente para bodega de por lo menos 0.125 m3, fijo, en material anticorrosivo de fácil limpieza con bordes redondeados, con sistema de cierre seguro que bloquee las puertas durante el movimiento. | unidad | 1 |
| 8 | Lavamanos con dispensador de jabón y servilletero anclado | unidad | 1 |
| 9 | Soporte para guardián | unidad | 1 |
| 10 | Aire acondicionado tipo RV de 15000 BTU a 110 V y libre de mantenimiento | unidad | 1 |

Compra y venta de ambulancias TAB y TAM / Unidades Medico Odontologicas /Fabricación dotación y mantenimiento de carrocerías / Venta de suministros para Ambulancias y Hospitales

5. EQUIPOS PARA CADA UNIDAD MÓVIL

DOTACIÓN PARA CADA UNIDAD MÓVIL:

| Ítem | Descripción | Unidad | Cantidad |
|------|--|--------|----------|
| 1 | Planta eléctrica móvil | unidad | 1 |
| 2 | Sistema fotovoltaico automático | global | 1 |
| 3 | SILLA DE RUEDAS tipo ambulancia, la cual permite ingreso con facilidad de personas, acceso para personas con condiciones especiales de discapacidad. | unidad | 1 |

• AMBULANCIA

1. VEHÍCULOS:

| Ítem | Descripción | Unidad | Cantidad |
|------|--|--------|----------|
| 1 | Ambulancia TAB 4x4 acuerdo a resolución 3100 de 2019 y NTC 3729 vigente, sobre un vehículo marca TOYOTA LAND CRUISER J 79 4X4 GASOLINA MODELO 2024 | GLB | 1 |

2. DOTACIÓN BIOMÉDICA AMBULANCIA

TODOS LOS ÍTEMS DEBEN CUMPLIR LA Resolución 3100 de 2019 y NTC 3729:

3. EQUIPO Y MOBILIARIO BIOMÉDICO

Los equipos biomédicos deben contar con sistema de fijación específico al vehículo sin detrimento de su operación.

| Ítem | Descripción | Unidad | Cantidad |
|------------|---|--------|----------|
| 166090368 | ASPIRADOR DE SECRECIONES - Succionador portátil | unidad | 1 |
| 166090035 | ATRIL PORTASUEROS DE 2 GANCHOS | unidad | 1 |
| 166090.018 | CAMILLA CERVICAL MEDIA ESPINAL EN POLIETILENO | unidad | 1 |
| 166090128 | CAMILLA FÉRULA ESPINAL RÍGIDA CON INMOVILIZADORES (correas) para ASEGURAR EL PACIENTE | unidad | 1 |
| 166090127 | CAMILLA PRINCIPAL con sistema de anclaje y cinturones de seguridad o correas para asegurar el paciente. | unidad | 1 |
| 166090009 | CILINDRO DE OXIGENO MEDICINAL capacidad mínima 3m | unidad | 1 |
| 166090008 | CILINDRO DE OXIGENO MEDICINAL PORTÁTIL capacidad mínima 0.5 m3 | unidad | 1 |
| 166007557 | DEFIBRILADOR EXTERNO AUTOMATICO | unidad | 1 |
| 166090051 | FONENDOSCOPIO CON FUNCIÓN ADULTO/PEDIÁTRICO | unidad | 1 |
| 166090.025 | MONITOR DE SIGNOS VITALES | unidad | 1 |
| 166501.864 | SILLA DE RUEDAS | unidad | 1 |

Compra y venta de ambulancias TAB y TAM / Unidades Medico Odontologicas /Fabricación dotación y mantenimiento de carrocerías / Venta de suministros para Ambulancias y Hospitales

| | | | |
|------------|---|--------|---|
| 166090.109 | TENSIÓMETRO MANUAL ADULTO/PEDIÁTRICO | unidad | 1 |
| 151802032 | Conjunto para inmovilización que cuenta con inmovilizadores cervicales graduables, adulto (2) y pediátrico (2), inmovilizadores laterales de cabeza, inmovilizadores para extremidades superiores e inferiores. | global | 1 |

4. ELEMENTOS MEDICO QUIRÚRGICOS

| Ítem | Descripción | Unidad | Cantidad |
|-----------|---|--------|----------|
| 151802023 | ASPIRADOR NASAL MANUAL | unidad | 1 |
| 151802032 | CONJUNTO DE INMOVILIZACIÓN CERVICAL GRADUABLE ADULTO/PEDIÁTRICO, INCLUYE inmovilizadores laterales de cabeza, inmovilizadores para extremidades superiores e inferiores | Kit | 1 |
| 151802033 | EQUIPO BÁSICO PARA LA ATENCIÓN DE PARTOS (Ligadura para cordón umbilical, dos pinzas o dispositivos de hemostasia, tijera de tejido, perilla de succión) | Kit | 1 |
| 151802030 | LINTERNA MANUAL CENTINELA RECARGABLE | unidad | 1 |
| 151802031 | MANTA TÉRMICA aluminizada | unidad | 1 |
| 151802009 | PATO EN ACERO INOXIDABLE | unidad | 1 |
| 151802026 | PINZA MAGUILL | unidad | 1 |
| 151802029 | PISINGO EN ACERO INOXIDABLE | unidad | 1 |
| 151802028 | RIÑONERA EN ACERO INOXIDABLE DE 25X10 | unidad | 1 |
| 151802034 | TERMÓMETRO DIGITAL PUNTA FLEXIBLE | unidad | 1 |
| 151802027 | TIJERA UNIVERSAL TRAUMA 8 | unidad | 1 |
| 151802025 | TORNIQUETE TÁCTICO PARA EXTREMIDADES para el control de hemorragias | unidad | 1 |

1. ESPECIFICACIONES TÉCNICAS

5. UNIDADES MÓVILES

CARACTERÍSTICAS TÉCNICAS DEL CHASIS:

- a) **Combustible: Diesel**
- b) **Mínimo Euro IV**
- c) **Modelo 2024 o superior**
- d) Transmisión: 4x2 Manual de 5 velocidades más reversa
- e) Dirección: Hidráulica o electro asistida
- f) Freno de tambor
- g) Freno de motor
- h) Freno de parqueo
- i) Pito o claxon
- j) Radio con entrada USB.
- k) Sillas ajustables para el conductor y el acompañante.
- l) Aire acondicionado cabina del conductor
- m) Tapetes para el conductor y acompañante
- n) Kit de herramientas acorde al vehículo según norma de tránsito vigente ley 769 de 2002.
- o) Matrícula: OFICIAL, con sede en CÚCUTA
- p) SOAT vigencia un (año) con máximo veinte días de diferencia entre la expedición y la entrega
- q) Registro de importación.

Compra y venta de ambulancias TAB y TAM / Unidades Medico Odontologicas /Fabricación dotación y mantenimiento de carrocerías / Venta de suministros para Ambulancias y Hospitales

- impuesto al día.
- s) Homologación Ministerio de Transporte Normas ambientales.
 - t) Taller de atención para mantenimientos preventivos, correctivos y garantía con sede en Cúcuta
 - u) El odómetro debe marcar lo correspondiente a un vehículo NUEVO, máximo 50 km.
 - v) Manual de operación
 - w) Los niveles de los líquidos del Vehículo deben entregarse totalmente llenos (aceite, refrigerante, hidráulico, urea si aplica, etc.)
 - x) Garantía mínima de 2 años o 50.000 km

6. CARACTERÍSTICAS DEL CARRO TIPO:

CAMIÓN GRANDE TIPO FURGÓN: Una unidad móvil de gran tamaño, con una estructura interna de amplio espacio, que contenga dos compartimientos separados (cabina conductor y carrocería), aire acondicionado. La unidad móvil puede expandir sus dimensiones mediante un sistema motorizado.

NIVELADORES AUTOMÁTICOS (ESTABILIZADORES): Se debe instalar un sistema hidráulico y ubicar niveladores motorizados de por lo menos 80 cm de recorrido ajustables (contados desde el suelo) que permitan estabilizar la unidad móvil. Con mando a distancia y medidores de nivel externos. La energía del sistema se tomará del alternador del vehículo, es decir, que no va conectado a los sistemas de respaldo energético, por ende, debe tener bloqueo para mantener la estabilización con el vehículo apagado.

RECUBRIMIENTO EXTERIOR: Todos los costados laterales contengan material aislante, termo acústico y retardante al fuego, donde garantice una total impermeabilidad de la estructura.

PARACHOQUES: El parachoques trasero en material resistente, montado sobre el chasis; resistente a los impactos, conformado con un ancho igual al exterior de la carrocería, diseñado dentro de medidas reglamentarias.

COLOR: Recubierta en pintura y laca resistente. La estructura y partes expuestas a la humedad se aplicará una base anticorrosiva y serán recubiertas en pintura epóxica de tipo anticorrosivo e impermeabilizante.

IDENTIFICACIÓN EXTERIOR INTERIOR: Pintura y material reflectivo: (Según diseño acordado con la entidad). Logos de la ESE IMSALUD. En el interior llevará: La identificación de cada consultorio, el logo de la entidad, NO FUME en los consultorios; salidas de emergencia, identificación de los sistemas eléctricos e hidráulicos.

PISO: Vinílico antideslizante del tipo tráfico pesado, retardante al fuego, resistente a desinfectantes y detergentes habituales, sellos de emulsión asfáltica en los bordes formando media caña.

TECHO: liso lavable de fácil limpieza y desinfección, resistente a desinfectantes y detergentes habituales, sellos de emulsión asfáltica en los bordes formando media caña.

Compra y venta de ambulancias TAB y TAM / Unidades Medico Odontologicas /Fabricación dotación y mantenimiento de carrocerías / Venta de suministros para Ambulancias y Hospitales

AISLAMIENTO: Aislamiento termo acústico para retardar su velocidad de combustión, ruido y temperatura.

RECUBRIMIENTO INTERIOR: Material reforzado no rugoso, sin elementos afilados o cortantes, resistente a desinfectantes y detergentes habituales e instalados en láminas de tipo liso. Las uniones deberán ser herméticas, no deberán poseer ningún tipo de unión remachada o similar.

PUERTAS: La Unidad debe ser con una puerta para cada uno de los consultorios, contar con franjas reflectivas para percepción del estado de puertas abiertas. Las puertas que eviten la apertura accidental.

SISTEMA ACCESO: Una escalera - ascensor (automatizada – doble función), ubicada en la puerta de acceso del público al área de servicio, con peldaños antideslizantes, con capacidad de mínimo 200 kilogramos, que ofrezca seguridad y comodidad en el acceso de personas que se encuentren en condición de discapacidad. Debe tener pasamanos. Ancho útil de por lo menos 80 cm. Largo útil de por lo menos 100 cm. Operación manual y automática. Interruptor limitador de carrera.

BODEGAS Y HABITÁCULO PLANTA: La Unidad estará dotada con un mínimo de dos bodegas, repartidas equitativamente, destinadas a alojar equipos y elementos necesarios para el funcionamiento de esta.

AMBIENTE PARA ELEMENTOS ASEO, ubicado hacia el exterior con una altura mínima de 1.85 m y ancho de 60 cm, perchero, punto hidráulico y desagüe, poceta para lavado de trapero

PLANTA ELÉCTRICA: Funcionamiento continuo a plena carga, sistema de arranque automático, potencia suficiente para soportar mínimo 8 horas de funcionamiento continuas de la unidad móvil. Será ubicada en una bodega con su respectivo soporte de fijación al vehículo. La salida debe ser regulada por la planta o por dispositivo externo incluido en la oferta.

El proveedor de carrocería debe entregar una solución de alimentación eléctrica que integre las plantas eléctricas y los paneles solares y permita el funcionamiento tanto de los equipos entregados con la carrocería, como los que se indican en el siguiente cuadro, correspondientes al GRUPO 2 DOTACIÓN BIOMÉDICA UNIDADES MÓVILES son:

PLAZO DE EJECUCIÓN DEL CONTRATO: 3 MESES, CONTADOS A PARTIR DE LA SUSCRIPCIÓN DEL ACTA DE INICIO, PREVIO A PERFECCIONAMIENTOS Y CUMPLIMIENTO DE LOS REQUISITOS LEGALES DE EJECUCIÓN.

| Unidad Móvil | Suma de W total estable |
|--------------------------------------|--------------------------------|
| Medicina general y enfermería | 1520 |
| accesorios varios | 200 |
| bascula grado medico | 50 |

Compra y venta de ambulancias TAB y TAM / Unidades Medico Odontologicas /Fabricación dotación y mantenimiento de carrocerías / Venta de suministros para Ambulancias y Hospitales

| | |
|---------------------------------------|-------------|
| impresora sencilla | 600 |
| lampara cuello de cisne | 35 |
| pc enfermeria | 140 |
| pc facturacion | 140 |
| pc medicina general | 140 |
| pc vacunacion | 140 |
| pesa bebe | 50 |
| wifi | 25 |
| Medicina general y odontología | 3265 |
| accesorios varios | 200 |
| autoclave | 1700 |
| bascula grado medico | 50 |
| cavitron | 30 |
| impresora sencilla | 600 |
| negatoscopio | 50 |
| pc facturacion | 140 |
| pc medicina general | 140 |
| pc odontología | 140 |
| pc vacunacion | 140 |
| pesa bebe | 50 |
| wifi | 25 |
| Total general | 4785 |

PANELES SOLARES: El proveedor ubicará un sistema fotovoltaico que disminuya el dimensionamiento de la planta eléctrica entregando energía a la instalación eléctrica.

INSTALACIONES ELÉCTRICAS: Debe contar con todos los circuitos instalados diseñados para soportar las condiciones específicas tanto de instalación como de operación en distribución de energía eléctrica para que esta se realice de forma segura y confiable. En cada consultorio, en por lo menos dos paredes se deberán colocar dos tomas dobles estándar. Deberá contar con cuatro (4) salidas dobles externas (para exteriores). En circuito eléctrico a 110V 60 Hz.

CONEXIÓN ELÉCTRICA EXTERNA: La unidad deberá contar con un Cable eléctrico de 50 metros de longitud, que permita la conexión a redes externas y de esta manera poner en funcionamiento el equipamiento electrónico e informático dentro de la unidad. Con clavija industrial IP67.

SISTEMA DE ILUMINACIÓN EXTERIOR E INTERIOR: Deberá contar con buena iluminación exterior e interior tipo LED, para la óptima visibilidad de la prestación de los servicios.

RED SANITARIA E INSTALACIÓN DE AGUA POTABLE: Tanques en Acero Inoxidable, Garantizar la red de distribución al interior de la unidad. Los tanques deben contar con sus correspondientes válvulas de alimentación y desagüe para fácil mantenimiento. La instalación hidráulica debe tener salida para los lavamanos, sanitarios, autoclave y unidad odontológica,

Compra y venta de ambulancias TAB y TAM / Unidades Medico Odontologicas /Fabricación dotación y mantenimiento de carrocerías / Venta de suministros para Ambulancias y Hospitales

con sistema que garantice una presión de salida superior a 15 psi. Contar con una manguera mínimo de 20 m para llenado del tanque de la red externa. El sistema de aguas residuales debe tener un depósito interno con facilidad de expulsión.

EQUIPOS DE AMOBLAMIENTOS PARA EL ÁREA EXTERIOR DE ATENCIÓN AL PÚBLICO Debe contar con carpa anclada a la estructura de la carrocería con sistema plegable para que, al momento de parquear la unidad, permita un área cubierta para atención al público.

SISTEMA SONORO DE ALERTA: amplificador de perifoneo. El amplificador y el micrófono deben estar instalados en la cabina del conductor y el altavoz está incorporado por fuera del vehículo en la parte delantera. El radio del vehículo debe poder conectarse al perifoneo.

ALARMA Y BOTÓN DE PÁNICO dentro de la cabina del conductor.
CÁMARA DE REVERSA CON PANTALLA Y ALARMA SONORA.

7 AMBULANCIA

CHASIS (ENVIAR FICHA TÉCNICA):

- Modelo TAB 4x4
- Combustible ACPM o GASOLINA.
- Mínimo Euro IV, si es combustible ACPM.
- Homologación: Ambulancia.
- Matrícula: OFICIAL, con sede en CÚCUTA
- SOAT para AMBULANCIA con vigencia un (año) con máximo veinte días de diferencia entre la expedición y la entrega
- Registro de importación.
- Pago de impuesto al día.
- Homologación Ministerio de Transporte Normas ambientales.
- Taller de atención para mantenimientos preventivos, correctivos y garantía con sede en Cúcuta
- El odómetro debe marcar lo correspondiente a un vehículo NUEVO, máximo 50 km.
- Manual de operación

CARROCERÍA DE ACUERDO A LA RESOLUCIÓN 3100 DE 2019 Y NORMA NTC 3729:

- Kit de herramientas acorde al vehículo según norma de tránsito.
- Kit de primeros auxilios.
- Cabina independiente para el conductor.
- Tapetes de cabina para conductor y acompañante.
- La ambulancia consta de dos compartimientos, uno para el conductor y otro para el paciente con comunicación visual y auditiva entre sí por ventanilla.
- Acceso principal al compartimiento del paciente por la parte posterior que cuenta con una apertura útil de 1.10 metros de altura y 0.90 metros de ancho, con mecanismo que permite el bloqueo en posición

Compra y venta de ambulancias TAB y TAM / Unidades Medico Odontologicas /Fabricación dotación y mantenimiento de carrocerías / Venta de suministros para Ambulancias y Hospitales

con un peldaño adherido a la carrocería con acabado antideslizante para facilitar el acceso al compartimiento del paciente. Estas medidas podrían tener variaciones del 10%.

- En el compartimiento del paciente, el vehículo cuenta con ventanas con vidrio de seguridad, visibilidad únicamente de adentro hacia fuera y dispositivo de martillo o de otro tipo, para fracturarlas, en caso de necesidad.
 - Las dimensiones interiores del compartimiento del paciente son mínimo de 2.20m de longitud, 1.5 de ancho y 1.35 de alto.
 - Piso antideslizante, su unión con las paredes es hermética y se encuentra adherido al vehículo.
 - Silla del acompañante y silla del personal auxiliar, de material lavable que cuenta con cinturones de seguridad y protección para la cabeza y la espalda.
 - Logotipos de la entidad.
 - Radio de comunicaciones.
 - Dispositivo de señalización óptica (barra de luces) en la parte delantera y por encima del vidrio parabrisas que puede ser de tipo rotatorio, intermitente o estroboscópico, visible como mínimo a 180° y de fácil observación con la luz del día.
 - Dispositivo de señalización óptica, que puede ser de tipo rotatorio, intermitente o estroboscópico, visible como mínimo a 180° y de fácil observación a la luz del día, que se encuentra ubicado en la parte posterior de la carrocería del vehículo.
 - Dos luces de delimitación: laterales, blancas fijas, distribuidas simétricamente en cada costado del vehículo.
 - Dos luces de delimitación: laterales rojas intermitentes, distribuidas simétricamente en cada costado del vehículo.
 - Cinturones de seguridad adicionales para sostener una camilla adicional.
 - Incluir señalización de acuerdo a la imagen corporativa de la E.S.E. IMSALUD y de acuerdo a la Resolución 3100 de 2019, en el estándar de infraestructura del capítulo 11.6.2. Servicio de Transporte Asistencial.
-
- En todos los lados exteriores de la carrocería incluida el techo está la leyenda “ambulancia”, fabricada en material reflectivo. En el aviso de la parte anterior externa de la carrocería, la palabra “ambulancia”, tiene un largo mínimo del 90% del frente del vehículo y está escrita en sentido inverso.
 - En los costados y en la parte posterior de la ambulancia, lleva el nombre o logotipo del prestador de servicios de salud a la cual pertenece, también lleva la sigla TAB o TAM y el nombre del municipio sede del prestador de servicios de salud.
 - En los costados, puertas posteriores y en el techo de la ambulancia, deberá tener “estrella de la vida”, de color azul o verde reflectivo, o el emblema protector de la misión médica de conformidad con lo dispuesto en la Resolución 4481 de 2012 o las normas que la modifiquen, adicionen o sustituyan del Ministerio de Salud y la Protección Social.
 - Revestimientos interiores del compartimiento del paciente sin elementos afilados o cortantes.
 - Leyenda de “este es un espacio libre de humo de tabaco” u otro similar” y “use el cinturón de seguridad”, ubicada en el compartimiento del paciente.
 - Los gabinetes llevan el nombre correspondiente y colores de identificación para guardar los elementos de acuerdo con su especialidad, así: azul: sistema respiratorio; rojo: sistema circulatorio; amarillo: pediátrico; verde: quirúrgico y accesorios.
 - Entrepapeños de los gabinetes que cuentan con borde ligeramente elevado para evitar que los medicamentos y equipos biomédicos se caigan cuando el vehículo está en movimiento.

Compra y venta de ambulancias TAB y TAM / Unidades Medico Odontologicas /Fabricación dotación y mantenimiento de carrocerías / Venta de suministros para Ambulancias y Hospitales

- del tubo de escape no ingresan al interior de la ambulancia.
- Cuenta con iluminación interior para toda el área de manejo del paciente.
- Lámpara desmontable que permita su utilización a distancia del vehículo.
- Barra pasamanos en el compartimiento del paciente, fijada al techo y resistente para sostener al personal asistencial cuando el vehículo esté en movimiento.
- Compartimiento aislado para los cilindros de oxígeno medicinal con manómetros visibles y regulables desde el interior del compartimiento del paciente.
- Sirena como sistema principal de alerta.
- Extintor para fuegos ABC, con capacidad mínima de carga de 2.26 kg. Para cada uno de los compartimentos de la ambulancia (conductor y paciente).
- Sistema eléctrico con las siguientes especificaciones:
 - Sistema generador de energía eléctrica a partir del motor, tipo alternador, con potencia suficiente o varios de ellos, para lograr que todos los equipos biomédicos funcionen de manera simultánea.
 - Mínimo dos baterías con una capacidad mínima total de 150 amperios.
 - mínimo dos tomacorrientes tipo “encendedor de cigarrillo” identificados en el compartimiento del paciente.
 - Convertidor de 12 voltios corriente continua a 120 voltios +/-15% de corriente alterna, con mínimo dos tomacorrientes identificados en el compartimiento del paciente.
 - Un tomacorriente en el exterior de la carrocería debidamente protegido.
 - Cable conductor con polo a tierra y recubierto con caucho de mínimo 30 metros de longitud, con los extremos adaptados para alimentación eléctrica.

1.1.1. EQUIPOS Y MOBILIARIO BIOMÉDICOS:

| DESCRIPCIÓN | ESPECIFICACIONES TÉCNICAS | CANTIDAD |
|---|---|----------|
| <p>Desfibrilador externo automático, incluyendo electrodos adhesivos para adultos y pediátricos, con fecha de vencimiento vigente.</p> | <ul style="list-style-type: none"> • Resistencia al agua. IPx4 (Sin conexión de poder externa). • IPx1 (Con conexión de poder externa). • Resistencia a sólidos IPx4. • Temperatura operación 0 °C - 45 °C. • Temperatura almacenamiento -30 °C - 70 °C. • Humedad relativa 10 % - 95 % sin condensación. • Altitud 381 m a +4575 m. • Golpes y vibración Cumple requerimiento 21.102, ISO9919(Golpes y vibraciones). • Cumple requerimiento 6.3.4.2, EN1789 (Uso en ambulancias). • Caída libre Cumple requerimiento 6.4.2, EN1789 (Caídas de: 0,7 m). • EMC IEC60601-1-2 • Seguridad EN/IEC60601-1. • Ondas en pantalla 3 canales. • Tiempo de barrido 16 s máx. (ECG). • Voltaje de línea: AC 100 a 240 V (±10 %). • Corriente 0,8 a 1,8 A. • Frecuencia 50/60Hz (± 3Hz). • Entrada DC Convertidor AC-DC. • Voltaje de entrada DC 12 V. | <p>1</p> |

Compra y venta de ambulancias TAB y TAM / Unidades Medico Odontologicas /Fabricación dotación y mantenimiento de carrocerías / Venta de suministros para Ambulancias y Hospitales

| | | |
|--|--|--|
| | <ul style="list-style-type: none"> • Consumo 90 W. • Batería: Tipo 3 Ah,14,8V, recargable de Lithium ion. <ul style="list-style-type: none"> ○ Cantidad Máx. 1. ○ Tiempo de carga. ○ 2 horas a 80 % de carga. ○ 3 horas a 100 % con el dispositivo apagado. ○ Funcionamiento Mas de 100 descargas a 360. • Impresora: Método Impresora térmica (alta resolución). • Forma de onda Max. 3 canales. • Velocidad 25 mm/s, 50 mm/s • Almacenamiento de datos • Archivo de pacientes 100 pacientes • Eventos 1000 eventos por paciente • Forma de onda 24 horas continuas de ECG • Exportación de datos Pueden ser exportados al PC o memoria USB Flash • Desfibrilador: Forma de onda Forma de onda Bifásica truncada. • Exactitud ± 2 J con 15 % de ajuste, para cualquier valor debajo de 50 Ohm. • Tiempo de carga Menos de 5 s para 200 J, con carga máxima. • Menos de 8 s para 360 J, con carga máxima. • Impedancia de paciente 20 a 200 Ohm • Incluye parches adulto, pediátrico y neonatal | |
|--|--|--|

| | | |
|---|---|---|
| Fonendoscopio adulto y pediátrico | <ul style="list-style-type: none"> • Fonendoscopio de uso general • Pieza torácica de doble cabeza (campana y diafragma plano) de acero inoxidable con anillo anti-frío. • Uso Adulto y Pediátrico. • Binaurales giratorios y olivas Comfort Sealing intercambiables. • Sin látex. | 1 |
| Tensiómetro manual adulto / pediátrico | <ul style="list-style-type: none"> • Lente en vidrio, con anillo en acero Base en hierro color negro. • Incluye Brazaletes para adulto y brazalete pediátrico. • Pera de látex para inflar brazalete. • Válvula de purga de aire sin desgaste, con regulación fina. • Microfiltro para proteger la válvula de purga de aire y el sistema de medición. • Membrana muy resistente al envejecimiento, soporte de presiones de hasta 600 MM HG. • Libre de mercurio. • Brazalete lavable. | 1 |
| Aspirador de secreciones | <ul style="list-style-type: none"> • Máximo Vacío: 600mmHg. • Rango de Vacío: 150mmHg - 600mmHg. • Velocidad de Flujo: 20 L / Min. • Nivel de Ruido: < o igual a 62dB. • Capacidad del recipiente: 1000mLtr. • Suministro de Poder: DC 12V, AC 110 V +/- 10%, 60Hz.10. • Manguera reutilizable. | 1 |

Compra y venta de ambulancias TAB y TAM / Unidades Medico Odontologicas /Fabricación dotación y mantenimiento de carrocerías / Venta de suministros para Ambulancias y Hospitales

| | | |
|-------------------------------|---|---|
| | <ul style="list-style-type: none"> • Frasco de 1000cc. • Manual en español | |
| Silla de Ruedas | <ul style="list-style-type: none"> • Estructura en acero cromado. • Plegable, apoya brazos abatibles. • Tapiz de respaldo en Engomado 600 relleno en espuma densidad 25. • Tapiz de asiento en lona impermeable con refuerzo tejido de fibra. • Apoya pies desmontables de altura regulable. • Ruedas delanteras 7" maciza. • Ruedas traseras aro 24, aro propulsor y freno. • Ancho del asiento: 40 cm a 45 cm • Profundidad del asiento: 40 cm. • Deberá tener mínimo dos cinturones de sujeción para el paciente y para su transporte al interior de la ambulancia. • Capacidad de carga mínima de 120 Kg | 1 |
| Monitor Signos Vitales | <ul style="list-style-type: none"> • Monitor de signos vitales con configuración de parámetros opcionales y estándar. • Pantalla de alta resoluciones de mínimo 8". • Despliegue de curvas fisiológicas, presión arterial no invasiva, oximetría, frecuencia cardiaca, ECG, t temperatura. • ECG 5 derivadas, análisis segmentos ST y Segmento QT/QTC, análisis de Arritmia. • Alarmas Visuales y audibles, cuando el valor de medición exceda el valor limite configurado, error en el sistema, batería baja, accesorio desconectado. • Batería de mínimo 4 horas de trabajo continuo. • Trazado electrocardiográfico • Presión no invasiva • Incluye todos los siguientes accesorios: <ul style="list-style-type: none"> ○ Sensor de SPO2 (adulto, pediátrico, neonatal) ○ Brazaletes para medición de tensión (adulto, pediátrico, neonatal) ○ Sensor de temperatura ○ Cable de ECG 5 latiguillos ○ Manguera nibp con conector al equipo ○ Cable de alimentación. ○ Batería | 1 |
| Oxígeno medicinal | <ul style="list-style-type: none"> • Con capacidad total de almacenamiento de mínimo tres (3) metros cúbicos permanentes disponibles. • Portátil de mínimo 0.5 metros cúbicos para permitir el desplazamiento de las camillas manteniendo el suministro de oxígeno medicinal al paciente. | 1 |

INDUSTRIAS
ENFACOL S.A.S
SOLUCIONES EMPRESARIALES

Compra y venta de ambulancias TAB y TAM / Unidades Medico Odontologicas /Fabricación
dotación y mantenimiento de carrocerías / Venta de suministros para Ambulancias y Hospitales

Se anexa Ficha técnicas, registro ante el Runt de carrocerero.



FABIO ANDRES AREVALO TOBAR

CC. 1116232476

Representante legal

INDUSTRIAS ENFACOL S.A.S

Enfacol.co@gmail.com

3183470818

INDUSTRIAS
ENFACOL S.A.S
SOLUCIONES EMPRESARIALES

Compra y venta de ambulancias TAB y TAM / Unidades Medico Odontologicas /Fabricación dotación y mantenimiento de carrocerías / Venta de suministros para Ambulancias y Hospitales

CERTIFICACIÓN DE COMPROMISO DE GARANTÍAS PROCESO DE CONTRATACIÓN No.

SSS24-54

Santander de Quilichao, Cauca marzo 21 de 2024.

Señores

E.S.E. IMSALUD, San José de Cúcuta

CÚCUTA, NORTE DE SANTANDER.

REF: PROCESO DE INVITACIÓN PÚBLICA DE MAYOR CUANTÍA No. SSS24-547 cuyo objeto es: **Objeto: “COMPRA DE DOS UNIDADES MOVILES Y UNA AMBULANCIA TAB 4X4 PARA LA E.S.E. IMSALUD “**

INDUSTRIAS ENFACOL SAS certifica que a la entrega física del vehículo **CHASIS CABINADO TIPO FURGON CHEVROLET NQR Y TOYOTA LAND CRUISER J79 4X4 GASOLINA** se entregan el documento de garantía técnica emitido por el importador de la marca la marca CHEVROLET en Colombia

GARANTÍA DEL VEHÍCULO: Dos (2) años o 50.000 KM, lo que primero se presente, las garantías serán atendidas en los talleres de servicio autorizados o excepción de los daños ocasionados por mal manejo del vehículo accidente. Se deben realizar las revisiones obligatorias hasta completar la garantía de los vehículos. Los costos adicionales por materiales y repuestos que se consideren de desgaste normal y mano de obra por mantenimiento; serán asumidos por el cliente.

- **GARANTÍA DE ADECUACIÓN:** Doce (12) meses en materiales y mano de obra de la carrocería y seis (6) meses en equipos e instalaciones eléctricas, **LAS GARANTÍAS NO**

Compra y venta de ambulancias TAB y TAM / Unidades Medico Odontologicas /Fabricación dotación y mantenimiento de carrocerías / Venta de suministros para Ambulancias y Hospitales

CUBREN DAÑOS POR ACCIDENTE, MAL MANEJO DEL VEHICULO, O MANEJO REALIZADO POR PERSONAS NO AUTORIZADAS.

- GARANTÍA EQUIPOS BIOMÉDICOS: Un (1) año en los equipos biomédicos de alta complejidad, reparación o el reemplazo, ESTA GARANTÍA ESTA LIMITADA AL DIAGNOSTICO QUE EL PROVEEDOR DETERMINE POR ESTAR DEFECTUOSOS.

- Certificamos que los talleres para la atención de mantenimientos preventivos correctivos y garantías de las marcas ofertadas (**CHEVROLET Y TOYOTA**) cuentan con una red de apoyo en el territorio nacional y en la ciudad de Cúcuta, Norte de Santander, se encuentran concesionarios de las marcas ofertadas.

- Se realizará una capacitación al personal, del vehículo y de los equipos médicos con una duración de 12 horas sin ningún costo para la entidad.

EN LA ENTREGA FINAL DE LOS VEHÍCULOS OFERTADOS:

- Registro INVIMA
- Registros Sanitarios con sus respectivas modificaciones.
- Relación de servicios postventa y bienes (si aplica) postventa.
- Manuales de uso y servicio (en español)
- Registro de importación
- Entregar certificado de disponibilidad de repuestos de todos los equipos ofertados durante cinco (5) años posteriores a la entrega de los equipos en la institución.
- Entregar copia de la garantía del fabricante.
- Guía de manejo rápido.
- Entregar el equipo con el sticker de acondicionamiento.
- Ficha técnica del fabricante del equipo biomédico.
- Garantía de soporte técnico a 1 año realizada por el fabricante o proveedor autorizado por el fabricante.

Compra y venta de ambulancias TAB y TAM / Unidades Medico Odontologicas /Fabricación dotación y mantenimiento de carrocerías / Venta de suministros para Ambulancias y Hospitales

- Cronograma de mantenimientos preventivos de acuerdo con la garantía.
- Protocolo de mantenimiento preventivo
- Relación de kits y/o parte/número de los componentes del equipo
- Instructivo de limpieza y desinfección
- Garantía de stock de repuestos y de accesorios originales mínimo por 5 años

CUBRIMIENTOS ADICIONALES:

- Matrícula
- Seguro Obligatorio
- Impuestos Y Estampillas
- Transporte de los vehículos hasta la entidad

Se anexa Ficha técnicas del vehículo y cartas de garantías, registro ante el Runt de carrocerero.



FABIO ANDRES AREVALO TOBAR

CC. 1116232476

Representante legal

INDUSTRIAS ENFACOL S.A.S

Enfacol.co@gmail.com

3183470818

EVOLUCIONAMOS PARA QUE TU NEGOCIO AVANCE

CAMIÓN CHEVROLET NQR

*La carrocería NO hace parte del producto publicitado, la misma constituye una inversión adicional y puede presentar variaciones importantes a la imagen según la aplicación.



**PESO BRUTO
VEHICULAR**



**INMOVILIZADOR
CHEVROLET**



TECNOLOGÍA
ISUZU

CAMIÓN NQR EURO IV



RADIO DE GIRO CORTO

El NQR cuenta con un corto radio de giro de 7,8 metros para maniobrar fácilmente en espacios reducidos y con tráfico denso.

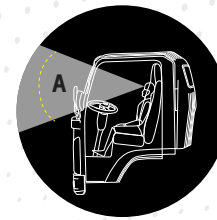

AMPLIO CAMPO VISUAL

Vidrio panorámico que permite tener un gran campo visual para fácil reconocimiento de obstáculos en el camino.

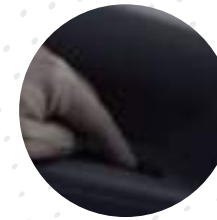

VIDRIOS ELÉCTRICOS

Su cabina cuenta con vidrios eléctricos para más confort en esas largas jornadas laborales.



DISEÑO ESTRUCTURAL

Cabina con diseño Hexa-Pod, aerodinámica para menor consumo de combustible y resistencia al viento, que te protege ante colisión gracias a sus parales laterales reforzados y vigas de protección en las puertas.



FRENOS 100% AIRE + ABS

Su sistema de frenado 100% de aire le da a tu negocio mayor seguridad, control y confort al frenar.



DISEÑO INTERIOR

El NQR cuenta con un diseño ergonómico que le permite al conductor un fácil acceso a todos los compartimientos brindándole comodidad y amplitud para largas jornadas de trabajo.

Adicional, sus materiales son de fácil limpieza para conservar la asepsia.



SUSPENSIÓN DE DOBLE ETAPA

El NQR esta equipado con suspensión de doble etapa que previene fallas por fatiga y mitiga las vibraciones.

Adicional, absorbe los impactos de la vía alargando la vida útil del camión.



CHASIS REFORZADO Y FLEXIBLE

El chasis robusto del NQR cuenta con refuerzo en puntos estratégicos y diseño con perforaciones que alargan la vida útil del camión dándole una mayor flexibilidad para mejorar la distribución de la carga y un fácil carrozado.

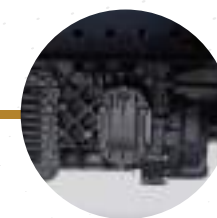

TRANSMISIÓN MYY6S

La relación de su transmisión le permite dar un alto desempeño en terrenos inclinados y autopistas en las que se pueda mover con buena velocidad.



ALTERNADOR 80 Amp.

Su alternador esta diseñado para soportar altas cargas adicionales de consumo de energía lo que facilita la implementación de accesorios eléctricos como termos de refrigeración o plataformas.

INMOVILIZADOR CHEVROLET

Nuevo sistema integrado de seguridad que te permite evitar el hurto de tu camión al no dejar encenderlo si no se cuenta con la llave original.

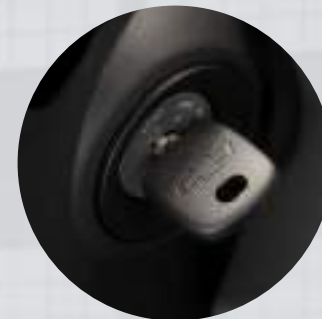

MOTOR 4HK1 - TCN

El camión NQR cuenta con un motor ISUZU de alta entrega de torque y potencia, que proporciona un óptimo desempeño con un bajo consumo de combustible en un amplio rango de rpms.

ESPECIFICACIONES TÉCNICAS

MOTOR

| | |
|----------------------|-----------------------|
| Marca / Código | ISUZU 4HK1-TCN |
| Tipo | INTERCOOLER 5.2L |
| Ubicación | Longitudinal Delanero |
| Desplazamiento (cc) | 5.193 |
| Nro. de Cilindros | 4 en Línea |
| Potencia (hp @ rpm) | 153 @ 2.600 |
| Torque (kg-m @ rpm) | 43 @ 1.600 |
| Alimentación | Inyección Directa |
| Sistema de Inyección | Common Rail |
| Nivel de Emisiones | Euro IV / EGR |
| Combustible | Diésel |

PESOS Y CAPACIDADES

| | |
|---------------------------|-------|
| Peso Bruto Vehicular (kg) | 8.500 |
| Capacidad de Carga (kg) | 5.667 |
| Capacidad máxima de Ejes: | |
| Delanero (Kg) | 3.100 |
| Trasero (Kg) | 6.600 |
| Alternador (Amp) | 80 |
| Tanque de Combustible (L) | 140 |

TRANSMISIÓN

| | |
|-----------------------|------------------|
| Marca / Código | ISUZU/MYY6S |
| Tipo | T/M 6 Vel. (O/D) |
| Tracción | 4x2 |
| Relaciones: | |
| 1ª (Baja / Alta) | 5,979 |
| 6ª (Baja / Alta) | 0,759 |
| Reversa | 5,701 |
| Relación Final de Eje | 5,125 |

CHASIS

| | |
|----------------------|---|
| Dirección | Asistida Hidráulicamente |
| Tipo de Suspensión | Ballesta en eje rígido |
| | Resorte Semi-elíptico |
| Capacidad (kg) | |
| Suspensión Delantera | 3.100 |
| Suspensión Trasera | 6.400 |
| Amortiguadores | Hidráulicos, telescópicos de doble acción |
| Bastidor | Sección de canal escalonado |
| Llanta | 215 / 75 R 17,5 |
| Sistema de Frenos | 100% de Aire (+ABS) y Freno de Ahogo |

EQUIPAMIENTO

| | |
|---|----|
| Inmovilizador | Si |
| Bloqueo Central | Si |
| Vidrios Eléctricos | Si |
| Alarma de Abatimiento de cabina | Si |
| Luces Frontales Halógenas | Si |
| Dirección ajustable en altura y profundidad | Si |
| Sillas Abatibles | Si |
| Puerto de carga USB | Si |
| Kit de Herramientas | Si |

APLICACIONES



DIMENSIONES

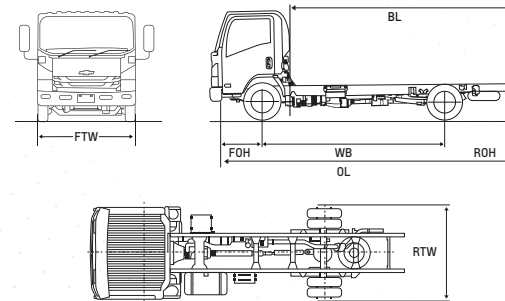

| | |
|-------------------------------------|-------|
| OL (Longitud total, mm) | 6.635 |
| WB (Distancia entre ejes, mm) | 3.815 |
| RTW (Ancho de llantas traseras, mm) | 2.116 |
| FTW (Ancho de trocha, mm) | 2.040 |
| BL (Longitud carrozable, mm) | 4.955 |
| FOH (Voladizo delantero, mm) | 1.110 |
| ROH (Voladizo trasero, mm) | 1.710 |



LAND CRUISER



MANTENIMIENTO
PLANEADO
TOYOTA

****El Mantenimiento Planeado Toyota aplica para los vehículos Toyota Land Cruiser 79. Tendrá un cubrimiento de 3 años contados a partir de la fecha de entrega del vehículo al cliente o 50.000 km., lo primero que ocurra.

El Mantenimiento Planeado Toyota brinda un precio preferencial para la realización del mantenimiento preventivo básico limitado (Repuestos, insumos y mano de obra) indicados en cada uno de los cupones de mantenimiento del vehículo. Cualquier operación adicional, repuestos, insumos y mano de obra requeridos diferentes a los listados en los cupones de mantenimiento deben ser pagados directamente por el propietario al concesionario a los precios vigentes en el mismo.

Los términos y condiciones de su garantía y del Mantenimiento Planeado Toyota están incluidos en el certificado de garantía.

Fecha de Impresión:

REF.:



FINANCIACIÓN
ESPECIAL
TOYOTA



SEGURO
EXCLUSIVO
TOYOTA

| VERSIÓN | LAND CRUISER 78 | LAND CRUISER 79 CHASIS | LAND CRUISER 79 DC |
|--|--|--------------------------------|--------------------------------|
| DIMENSIONES EXTERIORES | | | |
| Largo (mm) | 4.990 | 5.080 | 5.235 |
| Ancho (mm) | 1.770 | 1.770 | 1.770 |
| Altura (mm) | 2.115 | 1.970 | 1.960 |
| Distancia entre ejes (mm) | 2.980 | 3.180 | 3.180 |
| Altura al Piso (mm) | 249 | 249 | 249 |
| Tanque Combustible (Gal) | 24 | 24 | 23,8 |
| PESO | | | |
| Peso Vacío (Kg) | 2.115 | 1.890 | 2.175 |
| Peso Bruto Vehicular (Kg) | 3.200 | 3.200 | 3.200 |
| Capacidad de Carga (Kg) | 1.085 | 1.310 | 1.025 |
| MOTOR | | | |
| Denominación | 1GR-FE | 1GR-FE | 1GR-FE |
| Cilindraje (c.c.) | 3.956 | 3.956 | 3.956 |
| Relación de compresión | 10,0:1 | 10,0:1 | 10,0:1 |
| Potencia máxima (Hp/RPM) | 231 / 5.200 | 231 / 5.200 | 231 / 5.200 |
| Torque (Max/Hp/RPM) | 360 / 3.800 | 360 / 3.800 | 360 / 3.800 |
| Tecnología Motor | VVT-i | VVT-i | VVT-i |
| TRANSMISIÓN | | | |
| Descripción | Manual 5V | Manual 5V | Mecánica 5V |
| Relación en primera | 4,529:1 | 4,529:1 | 4,529:1 |
| Relación en segunda | 2,464:1 | 2,464:1 | 2,464:1 |
| Relación en tercera | 1,490:1 | 1,490:1 | 1,490:1 |
| Relación en cuarta | 1,000:1 | 1,000:1 | 1,000:1 |
| Relación en quinta | 0,881:1 | 0,881:1 | 0,881:1 |
| Relación en reversa | 4,313:1 | 4,313:1 | 4,313:1 |
| TRACCIÓN | | | |
| Sistema Tracción | 4x4 Part time | 4x4 Part time | 4x4 Part time |
| Selector 4x2 - 4x4 | Palanca manual | Palanca manual | Palanca manual |
| Diferencial Trasero | Con LSD (Diferencial de deslizamiento limitado) | | |
| SUSPENSIÓN | | | |
| Suspensión delantera | Eje rígido con resortes helicoidales y amortiguadores telescópicos | | |
| Suspensión trasera | Eje rígido con ballestas semielípticas y amortiguadores telescópicos | | |
| Barra estabilizadora | Frontal y trasera | Frontal | Frontal |
| SISTEMA DE DIRECCIÓN | | | |
| Tipo de dirección | Bolsas recirculantes | Bolsas recirculantes | Bolsas recirculantes |
| Asistencia de dirección | Hidráulica | Hidráulica | Hidráulica |
| Material timón | Uretano | Uretano | Uretano |
| Ajuste timón | Altura + profundidad (Manual) | Altura + profundidad (Manual) | Altura + profundidad (Manual) |
| Radio Giro (m) | A rueda 6,8 / A carrocería 7,1 | A rueda 7,2 / A carrocería 7,5 | A rueda 7,2 / A carrocería 7,5 |
| SEGURIDAD ACTIVA | | | |
| Faros delanteros | Multifreflectores halógenos | Multifreflectores halógenos | Multifreflectores halógenos |
| Frenos delanteros | Discos ventilados | Discos ventilados | Discos ventilados |
| Frenos traseros | Campana | Campana | Campana |
| Tecnología frenos | ABS | ABS | ABS |
| SEGURIDAD PASIVA | | | |
| Cinturones de seguridad delanteros | 2 de 3 puntos retráctiles + 1 de 2 puntos fijo | | |
| Cinturones de seguridad traseros | 2 de 3 puntos retráctiles + 1 de 2 puntos fijo | | |
| Airbags | Dos (2) Frontales | Dos (2) Frontales | Dos (2) Frontales |
| Apoyacabezas | 2 | 2 | Frontal: 2 + Atrás: 2 |
| COMODIDAD (CONFORT) | | | |
| Aire acondicionado | Manual | Manual | Manual |
| Tablero instrumentos (Medidor combinado) | Análogo + Tacom + Veloc + ODO + pantalla DOT | | |
| Espesores exteriores | Manuales | Manuales | Manuales |
| Material tapicería silla | Vinilo | Vinilo | Vinilo |
| Estribos | Si | Si | Si |

* Las características que aparecen en esta ficha son ilustrativas y no constituyen oferta comercial. Sus especificaciones pueden estar sujetas a cambios dependiendo de su efectiva disponibilidad. Las características definitivas del vehículo serán las que conozca y acepte el comprador en la correspondiente orden de pedido. Las condiciones válidas serán las que consten en el acta de entrega del vehículo. **Imágenes de referencia **Toyota LC78/LC79/LC79 DC ***La garantía Toyota aplica únicamente para vehículos nuevos importados por Automotores Toyota Colombia S.A.S. ("ATC"), comercializados y facturados por la red de concesionarios autorizados de ATC. La garantía tiene una cobertura de 5 años o 120.000 km., lo primero que ocurra. Los primeros 3 años y/o los 100.000 km. Iniciales corresponden a la garantía de fábrica, los siguientes 2 años y/o los 20.000 km. Adicionales, corresponden a garantía suplementaria ofrecida por ATC. La garantía en vehículos blindados, con modificación de carrocería o disponibles para carrozar y/o convertidos a gas será de 3 años o 100.000 km. El Mantenimiento Planeado Toyota aplica para los vehículos Toyota LC78/LC79/LC79 DC 2019, en todas sus versiones, y tiene un cubrimiento de 3 años o 50.000 km., lo primero que ocurra. El Mantenimiento Planeado Toyota brinda un precio preferencial para la realización del mantenimiento (repuestos, insumos y mano de obra) indicados en cada uno de los cupones de mantenimiento del vehículo. Cualquier operación adicional requerida deberá ser asumida directamente por el propietario del vehículo conforme con los precios vigentes en la red de concesionarios autorizados de ATC. Incluido pero no limitado a repuestos, insumos y mano de obra. Los términos y condiciones de la garantía y del Mantenimiento Planeado Toyota se encuentran disponibles en el certificado de garantía que se entrega con el vehículo. Para consultar la red de concesionarios autorizados vigente visite la página web www.toyota.com.co/concesionarios. ATC se reserva el derecho de modificar sin previo aviso la presente ficha técnica. Línea gratuita nacional: 01 8000 123 691 – Línea en Bogotá: 3809424 – Email: clientes@toyota.com.co. Fecha de Impresión: Agosto 2019. REF: FC001LC26.*



SISTEMA ANTIBLOQUEO DE FRENSOS



CONTROL ELECTRÓNICO DE ESTABILIDAD



ALERTA DE COLISIÓN FRONTAL



SRS SISTEMA DE SUJECIÓN INFANTIL



BOLSAS DE AIRE (2)



TOYOTA

VE POR MÁS



LAND CRUISER 79

*Imágenes de referencia
**Toyota Land Cruiser 79

LÍNEA NACIONAL:
01 8000 123 691

TOYOTA.COM.CO

CONTINÚA LA LEYENDA LAND CRUISER 70

Superando todas las expectativas, desde el tórrido desierto hasta el continente antártico, bajo las más severas condiciones del terreno, Land Cruiser 70 ha conquistado su trono como el "Rey de los 4x4". El rendimiento y la confiabilidad de Land Cruiser 70 son legendarios. Donde fuera conducido, Land Cruiser 70 se convirtió en un éxito permanente reconocido por su utilidad. Estos modelos son los herederos directos de la legendaria serie 40 que conservan la misma resistencia, durabilidad, confiabilidad y robustez, con el agregado del confort y la maniobrabilidad que lo convierten en el N° 1 en utilidad. Ahora, el diseño frontal agrega un aspecto de mayor amplitud y sensación de espacio. La arrolladora superioridad funcional de Land Cruiser 70 continúa su leyenda.

POTENTE, ROBUSTO, CONFORTABLE Y AMIGABLE CON EL MEDIO AMBIENTE

El motor de 4,0 litros con sistema VVT-i* ofrece un control totalmente variable sobre la sincronización de las válvulas de admisión con una alta potencia y torque, una excelente eficiencia de combustible y bajas emisiones de escape a través de toda la gama de revoluciones. El resultado es una experiencia de manejo potente que hace honor a la herencia de Land Cruiser 70.

VVT-i: Sincronización variable e inteligente de las válvulas.



Foto solo aplica para las versión Land Cruiser 79.

La tracción 4x4 part-time de dos rangos de velocidad asegura la correcta opción en todas las superficies del camino, H2 para las calles urbanas, H4 para los caminos resbaladizos y L4 para un torque aún mayor.

El robusto chasis tipo escalera altamente rígido y resistente, es la base sólida que asegura un manejo dócil y una impresionante durabilidad.

La suspensión delantera de resortes helicoidales ofrece mayor maniobrabilidad y suavidad al conducir.

La suspensión trasera de ballestas incrementa la confiabilidad. Su equilibrio con la suspensión delantera aseguran el confort de sus ocupantes manteniendo su reconocida capacidad de carga.

El diferencial trasero de deslizamiento limitado (LSD) mejora las características de 4x4 en caminos accidentados, enviando fuerza a la rueda trasera que está en contacto con el piso, y de los discos de freno ventilado delanteros y sólidos traseros mejoran el control y la seguridad.

LAND CRUISER

LO LLEVA A CUALQUIER LUGAR QUE DESEE



Imagen de referencia

Acomódese en el asiento del conductor CONFORTABLE Y FÁCIL DE CONDUCIR

Jamás ha sido tan fácil acomodarse, relajarse y concentrarse en la conducción. El panel de instrumentos está ajustado para este Land Cruiser 70, con el interruptor de luces de parqueo en la parte superior y todos los demás controles en la posición más accesible.

El aire acondicionado estándar de alto poder en todas las versiones, le garantiza comodidad de conducción aún en los climas más extremos.

El volante de dirección con ajuste de altura y telescópico, permite el ajuste más adecuado para optimizar el confort de la conducción.

Excelente ergonomía para el conductor y los pasajeros, con las múltiples opciones de posición de manejo que le permiten el ajuste independiente de la posición de los asientos, al igual que la reclinación de los mismos, logrando un manejo más confortable.

MÁS COMODIDAD PARA EL TRANSPORTE DE PASAJEROS

Chasis cabinado disponible para instalar estacas, furgón o cualquier tipo de carrocería*.

- Capacidad de carga para todo lo que usted necesite.
- Comodidad y confianza para trabajo de campo.

*La carrocería a instalar debe estar homologada para este chasis por el Ministerio de Transporte.

CARACTERÍSTICAS DE SEGURIDAD ACTIVA Y PASIVA

Los airbags contribuyen a la seguridad del conductor y del pasajero minimizando las lesiones en caso de una colisión frontal.

El continuo desarrollo de ingeniería de Toyota se ve reflejado en los vehículos de la Serie 70, donde en caso de colisión su estructura absorbe la energía gracias a su diseño reforzado.



CONFIANZA
ABSOLUTA



MINISTERIO DE TRANSPORTE
DIRECCION GENERAL DE TRANSPORTE
Y TRANSITO TERRESTRE AUTOMOTOR

CARACTERISTICAS TECNICO - MECANICAS DE VEHICULOS
PARA TRANSPORTE DE CARGA

FORMATO FTH - 002
HOJA No. 1

FICHA No. **AA-23021**

FECHA: 23-09-2009

1. TIPO DE HOMOLOGACION: CHASIS CARROCERIA VEHICULO CARROZADO

2. CLASE DE VEHICULO: CHASIS CABINADO 4x4

3. TIPO DE CARROCERIA: NA

4. CARACTERISTICAS GENERALES (CHASIS)

| | |
|--|----------------------------|
| MARCA | TOYOTA |
| REFERENCIA | LAND CRUISER GRJ79L-TJMRK3 |
| MODELO | 2.010 |
| SERVICIO | PARTICULAR/OFICIAL/PUBLICO |
| OPERACION | NORMAL |
| NUMERO DE EJES | DOS(2) |
| NUMERO DE LLANTAS | CUATRO(4) |
| DIMENSION DE LA LLANTA | 7,5 R15 |
| FACTOR LLANTA | 6,73 |
| PESO | 1.890 kgs |
| PESO EN EJE DELANTERO | 1.105 kgs |
| PESO EN EJE TRASERO | 785 kgs |
| PESO BRUTO VEHICULAR FABRICANTE | 3.200 kgs |
| PESO BRUTO VEHICULAR COMBINADO (1) | C S NA kgs |
| PESO BRUTO VEHICULAR COMBINADO (1) | C S NA kgs |
| PESO BRUTO VEHICULAR COMBINADO (1) | C S NA kgs |
| CARGA DISPONIBLE MAXIMA | 1.310 kgs |
| CAPACIDAD DE ARRANQUE EN PENDIENTE | SUP AL 100 % |
| VELOCIDAD MAXIMA | 203,95 kph |
| LONGITUD TOTAL | 5.080 mm |
| LONGITUD DE LA CABINA | 2.530 mm |
| ALTO TOTAL | 1.970 mm |
| ANCHO TOTAL | 1.770 mm |
| DISTANCIA ENTRE EJES | 3.180 mm |
| VOLADIZO ANTERIOR | 710 mm |
| VOLADIZO POSTERIOR | 1.190 mm |
| DISTANCIA ENTRE EJES TANDEM (2) | NA mm |
| DISTANCIA KING-PIN AL CENTRO EJE TRAS. (1) | NA mm |

5. CARACTERISTICAS DE LOS EJES

| | |
|-----------------------------------|-------------|
| EJE TRACTOR (DELANTERO - TRASERO) | TRASERO |
| RELACIONES EJE TRACTOR (MAX/MIN) | 4,300 : 1,0 |

EJE DELANTERO

| | |
|-------------------------|--------------------------|
| MARCA | TOYOTA |
| REFERENCIA | SUSPENSION INDEPENDIENTE |
| CAPACIDAD MAXIMA | 1.335 Kgs. |
| CAPACIDAD DE SUSPENSION | 1.335 Kgs. |

EJE TRASERO

| | |
|-------------------------|------------------|
| MARCA | TOYOTA |
| REFERENCIA | RIGIDO BALLESTAS |
| CAPACIDAD MAXIMA | 1.865 Kgs. |
| CAPACIDAD DE SUSPENSION | 1.865 Kgs. |

6. CARACTERISTICAS DE LA DIRECCION

| | |
|------------|------------|
| MARCA | TOYOTA |
| TIPO | HIDRAULICA |
| REFERENCIA | INTEGRAL |

7. MOTOR

| | |
|---------------------------------|-----------------------|
| MARCA | TOYOTA |
| REFERENCIA | 1GR-FE |
| POTENCIA MAXIMA SAE (X) DIN () | 231,1 hp |
| REGIMEN A MAXIMA POTENCIA | 5200 rpm |
| TORQUE MAXIMO | 35,69 kg-m |
| REGIMEN A MAXIMO TORQUE | 3800 rpm |
| No. CILINDROS Y DISPOSICION | SEIS(6) EN V |
| DESPLAZAMIENTO | 3.956 cm ³ |
| COMBUSTIBLE | GASOLINA |
| ASPIRACION | NATURAL |

8. CARACTERISTICAS DE CAJA DE VELOCIDADES

| | |
|------------------------------------|-------------|
| MARCA | TOYOTA |
| REFERENCIA | H150F |
| TIPO | MANUAL |
| No. CAMBIOS (ADELANTE) | CINCO(5) |
| RELACIONES (MAX/MIN) | 0,881/4,529 |
| RELACION CAJA DE TRANSFERENCIA | 1,0/2,488 |
| RELACION DEL CONVERTIDOR DE TORQUE | NA |

9. CARACTERISTICAS DE LOS FRENOS

| | |
|------------------|------------|
| FRENO PRINCIPAL | |
| MARCA | TOYOTA |
| TIPO | HIDRAULICO |
| FRENO DE PARQUEO | |
| MARCA | TOYOTA |
| TIPO | MECANICO |

10. CARACTERISTICAS DE LA CARROCERIA (EQUIPO)

| | |
|-------------------------|----------------|
| No. HOMOLOGACION CHASIS | |
| MARCA | |
| REFERENCIA | |
| TIPO | |
| CAPACIDAD | m ³ |
| LONGITUD | mm |



MINISTERIO DE TRANSPORTE
DIRECCION GENERAL DE TRANSPORTE
Y TRANSITO TERRESTRE AUTOMOTOR

CARACTERISTICAS TECNICO - MECANICAS DE VEHICULOS
PARA TRANSPORTE DE CARGA

FORMATO FTH - 002
HOJA No. 2

FECHA: 23-09-2009

FICHA No. AA-23021

| 10. CONTINUACION CARACTERISTICAS DE LA CARROCERIA (EQUIPO) | |
|--|------|
| LONGITUD SOBRE EL BASTIDOR | mm |
| ANCHO | mm |
| ALTO | mm |
| PESO | kgs. |
| PESO VEHICULO CARROZADO | kgs. |
| CARGA UTIL CALCULADA | kgs. |
| PESO VEHICULO CARGADO E/DELANTERO | kgs. |
| PESO VEHICULO CARGADO E/TRASERO | kgs. |
| PESO BRUTO VEHICULAR CALCULADO | kgs. |
| CENTRO DE GRAVEDAD DEL EQUIPO (3) | mm |
| CENTRO DE GRAVEDAD DE LA CARGA (3) | mm |

CERTIFICO QUE LAS CARACTERISTICAS CONSIGNADAS EN ESTA FICHA COINCIDEN CON LAS DEL VEHICULO A ENSAMBLAR, IMPORTAR O CARROZAR.

TOYOTA DE COLOMBIA S.A.
NIT: 800.230.012-1

FIRMA Y SELLO:
TOYOTA DE COLOMBIA S.A.
NOMBRE O RAZON SOCIAL:

11. EMISIONES

MOTORES A GASOLINA EN CONDICIONES DE PRUEBA ESTATICA (MARCHA MINIMA O RALENTI)

% POR VOLUMEN DE MONOXIDO DE CARBONO
PARTES POR MILLON DE HIDROCARBUROS

MOTORES A GASOLINA EN CONDICIONES DE PRUEBA DINAMICA

MONOXIDO DE CARBONO (gr/km)
HIDROCARBUROS (gr/km)
OXIDOS DE NITROGENO (gr/km)

DISPOSITIVOS CONTROL DE EMISIONES EVAPORATIVAS MOTORES A GASOLINA

CANISTER: SI () NO ()
VALVULA DE VENTILACION POSITIVA DEL CARTER: SI () NO ()
MOTORES A DIESEL (ACPM): % DE OPACIDAD

MINISTERIO DE TRANSPORTE

LA DIRECCION GENERAL DE TRANSPORTE Y TRANSITO TERRESTRE AUTOMOTOR

19 OCT. 2009
FIRMA Y SELLO:

NOMBRE:

David De la Cruz Foweraker

(1) SOLO PARA TRACTOCAMIONES

(2) EN EL CASO DE VEHICULOS CON EJES DISPUESTOS EN TANDEM

(3) MEDIDA CON RESPECTO AL EJE DELANTERO

RESOLUCIÓN NÚMERO 20243040006655
de 21-02-2024



“Por la cual se aprueba un nuevo diseño de carrocería para Ambulancia (T.A.B), sobre chasis cabinado marca TOYOTA, referencia LAND CRUSIER GRJ79L-TJMRK3, a la empresa INDUSTRIAS ENFACOL S.A.S.”

LA SUBDIRECTORA DE TRANSPORTE (E)

En ejercicio de las facultades legales y en especial las conferidas en el Artículo 15 Numeral 15.7 del Decreto 087 de enero de 2011, adicionado y modificado por el decreto 2189 de 2016.

CONSIDERANDO:

Que la Ley 769 de agosto 6 de 2002 define “... *Artículo 2 VEHÍCULO DE EMERGENCIA: Vehículo automotor debidamente identificado e iluminado, autorizado para transitar a velocidades mayores que las reglamentadas con objeto de movilizar personas afectadas en salud, prevenir o atender desastres o calamidades, o actividades policiales, debidamente registrado como tal con las normas y características que exige la actividad para cual se matricule*”.

Que mediante Norma Técnica Colombiana NTC-3729 se establecen los requisitos mínimos que deben cumplir los vehículos denominados AMBULANCIAS para transporte terrestre, destinados al traslado de pacientes, de acuerdo con su complejidad (estado patológico).

Que con la Ficha Técnica de Homologación No. AA-23021, se homologó el chasis cabinado *marca TOYOTA, referencia LAND CRUSIER GRJ79L-TJMRK3*.

Que la empresa “INDUSTRIAS ENFACOL S.A.S.”, mediante radicado SOL0000109049, del 8 de febrero de 2024, presentó solicitud para la aprobación de un nuevo diseño para ambulancia T.A.B. Adjuntando para ello los planos, comprobante de pago por derechos de homologación, estudio de distribución de pesos y especificaciones correspondientes a la ambulancia.

Que el estudio técnico de carrocería No. 013-24 del 14 de febrero de 2024, adelantado por la subdirección de Transporte del Ministerio, hace parte integral de esta Resolución, el cual determinó que este diseño se enmarca en las dimensiones y pesos establecidos en la Resolución 4100 de 2004 y la Norma Técnica Colombiana NTC-3729.

ESTUDIO TÉCNICO DE AMBULANCIA No. 013-24 del 14 de febrero de 2024
FICHA TECNICA DE HOMOLOGACION CHASIS AA-23021
SOLICITANTE: “INDUSTRIAS ENFACOL S.A.S.”

ESPECIFICACIONES DEL NUEVO DISEÑO DE CARROCERÍA, TIPO AMBULANCIA

| | | |
|--|------------------------------|----|
| Vehículo marca | : TOYOTA | |
| Referencia | : LAND CRUSIER GRJ79L-TJMRK3 | |
| Clase | : Camioneta | |
| Tipo | : Ambulancia T.A.B | |
| No. De ejes | : Dos (2) | |
| Longitud total del Vehículo | : 5530 | mm |
| Ancho total del Vehículo | : 1900 | mm |
| Altura total del Vehículo | : 2607 | mm |
| Voladizo anterior | : 710 | mm |
| Voladizo posterior total | : 1640 | mm |
| Distancia entre ejes | : 3180 | mm |
| Peso del vehículo carrozado sin equipo | : 2265 | Kg |
| Carga útil disponible * | : 80 | Kg |
| Peso de la tripulación | : 490 | Kg |
| Peso total del vehículo eje delantero | : 1168 | Kg |
| Peso total del vehículo eje trasero | : 1865 | Kg |
| Peso Bruto Vehicular calculado | : 3033 | Kg |
| Peso Bruto Vehicular fabricante | : 3200 | Kg |

* Incluye carga y equipo

Nota: Para verificación ver estudio de pesos anexo.

| PESOS (kg) | RED | RET | TOTAL |
|------------|-----|-----|-------|
|------------|-----|-----|-------|

Documento firmado digitalmente por el Ministerio de Transporte
Esta es una copia auténtica de documento electrónico.
Generado el: 2024-02-21
www.mintransporte.gov.co



RESOLUCIÓN NÚMERO 20243040006655
de 21-02-2024



“Por la cual se aprueba un nuevo diseño de carrocería para Ambulancia (T.A.B), sobre chasis cabinado marca TOYOTA, referencia LAND CRUSIER GRJ79L-TJMRK3, a la empresa INDUSTRIAS ENFACOL S.A.S.”

| | | | |
|------------------|--------|--------|--------|
| CHASIS | 1105 | 785 | 1890 |
| CARROCERIA | -22 | 397 | 375 |
| PASAJEROS | 63 | 427 | 490 |
| CAP. CARGA DISP. | 0 | 80 | 80 |
| CAP. CARGA EQUI. | 23 | 175 | 198 |
| TOTAL | 1168 | 1865 | 3033 |
| CAP / PBV | 1335 | 1865 | 3200 |
| UTILIZACION | 87,53% | 99,97% | 94,78% |

HABITACULO

ESPECIFICACIONES

**NORMA NTC
3729**

**DIMENSIONES DEL
HÁBITACULO VEHICULO**

| | | | |
|----------------------------------|--------------|--------|--------|
| Longitud interna libre | Min. 2200 mm | : 2752 | mm |
| Ancho Interno libre | Min. 1500 mm | : 1500 | mm |
| Altura interna libre | Min. 1350 mm | : 1846 | mm |
| Número de puertas | Min. 4 | : 4 | Cuatro |
| Altura libre de puerta trasera | Min. 1100 mm | : 1800 | mm |
| Ancho libre de puerta trasera | Min. 900 mm | : 1700 | mm |
| Ancho libre puerta lateral | Min. 600 mm | : 650 | mm |
| Alto libre puerta lateral | Min: 1100 mm | : 1800 | mm |
| Altura del suelo al estribo | N/A | : 450 | mm |
| Altura del suelo a la plataforma | N/A | : 661 | mm |

En consecuencia, la subdirección de Transporte aprueba el diseño de la carrocería para Ambulancia tipo T.A.B. sobre chasis cabinado *marca TOYOTA, referencia LAND CRUSIER GRJ79L-TJMRK3, a la empresa INDUSTRIAS ENFACOL S.A.S.*

En mérito de lo expuesto,

RESUELVE:

ARTÍCULO 1.- Aprobar a la empresa *INDUSTRIAS ENFACOL S.A.S.*, identificada con NIT. 900.794.176-9, el nuevo diseño de carrocería (T.A.B) para ambulancia sobre el chasis cabinado marca TOYOTA, referencia *LAND CRUSIER GRJ79L-TJMRK3*, para lo cual deberán cumplir con las siguientes especificaciones

| | |
|--|------------------------------|
| Vehículo marca | : TOYOTA |
| Referencia | : LAND CRUSIER GRJ79L-TJMRK3 |
| Clase | : Camioneta |
| Tipo | : Ambulancia T.A.B |
| No. De ejes | : Dos (2) |
| Longitud total del Vehículo | : 5530 mm |
| Ancho total del Vehículo | : 1900 mm |
| Altura total del Vehículo | : 2607 mm |
| Voladizo anterior | : 710 mm |
| Voladizo posterior total | : 1640 mm |
| Distancia entre ejes | : 3180 mm |
| Peso del vehículo carrozado sin equipo | : 2265 Kg |
| Carga útil disponible * | : 80 Kg |
| Peso de la tripulación | : 490 Kg |
| Peso total del vehículo eje delantero | : 1168 Kg |
| Peso total del vehículo eje trasero | : 1865 Kg |
| Peso Bruto Vehicular calculado | : 3033 Kg |
| Peso Bruto Vehicular fabricante | : 3200 Kg |

HABITACULO

ESPECIFICACIONES

**NORMA NTC
3729**

**DIMENSIONES DEL
HÁBITACULO VEHICULO**

| | | | |
|------------------------|--------------|--------|----|
| Longitud interna libre | Min. 2200 mm | : 2752 | mm |
| Ancho Interno libre | Min. 1500 mm | : 1500 | mm |
| Altura interna libre | Min. 1350 mm | : 1846 | mm |



RESOLUCIÓN NÚMERO 20243040006655
de 21-02-2024



“Por la cual se aprueba un nuevo diseño de carrocería para Ambulancia (T.A.B), sobre chasis cabinado marca TOYOTA, referencia LAND CRUSIER GRJ79L-TJMRK3, a la empresa INDUSTRIAS ENFACOL S.A.S.”

| | | | | |
|----------------------------------|--------------|---|------|--------|
| Número de puertas | Min. 4 | : | 4 | Cuatro |
| Altura libre de puerta trasera | Min. 1100 mm | : | 1800 | mm |
| Ancho libre de puerta trasera | Min. 900 mm | : | 1700 | mm |
| Ancho libre puerta lateral | Min. 600 mm | : | 650 | mm |
| Alto libre puerta lateral | Min: 1100 mm | : | 1800 | mm |
| Altura del suelo al estribo | N/A | : | 450 | mm |
| Altura del suelo a la plataforma | N/A | : | 661 | mm |

PARAGRAFO: De conformidad con lo establecido en la Resolución 4100 de 2004 “Por la cual se adoptan los límites de pesos y dimensiones en los vehículos de transporte terrestre automotor de carga por carretera, para su operación normal en la red vial a nivel Nacional”, este automotor se clasifica como vehículo de operación Normal para el uso dentro de calles y carreteras del país quedando así registrado, el cual deberá ser registrado ante un Organismo de Tránsito.

ARTÍCULO 2.- Comunicar el contenido del presente acto administrativo al representante legal de la empresa INDUSTRIAS ENFACOL S.A.S., carrera 3 No. 15 - 78, Vía panamericana Jamundí - Santander, correo electrónico enfacol@hotmail.com, de conformidad con los artículos 66 y 67 de la ley 1437 de 2011.

ARTÍCULO 3.- La presente resolución rige a partir de la fecha de su comunicación.

COMUNÍQUESE Y CÚMPLASE,

LINA MARÍA MARGARITA HUARI MATEUS
Subdirectora de Transporte (E)

Elaboro: Andrés Felipe Otalora Marín.
Revisó: Juan Carlos Niño Sanabria.
Aprobó: Lina María Margarita Huari Mateus



CSR.5883.2015 / R201508629

Bogotá D.C, 13 de noviembre de 2015

Señor:

CARLOS ARTURO RAMÍREZ VALENCIA

Gerente

INDUSTRIAS ENFACOL S.A.S

Calle 31ª No. 2-55, barrio Santander

Cale, Valle

| | |
|-------------|---|
| REFERENCIA: | RESPUESTA RADICADO RUNT R201508629 |
| TEMA: | SOLICITUD CERTIFICADO HABILITADO COMO CARROCERO |
| SUBTEMA: | TÉCNICO - OPERACIONES |

Respetados Señores:

En respuesta a su petición del asunto, en el que solicita certificación, me permito manifestarle que verificada la base de datos del sistema RUNT, se identificó que la empresa INDUSTRIAS ENFACOL S.A.S identificado con NIT 900.794.178 se encuentra registrada como Carrocero-habilitado-activo desde el día 9 de junio de 2015.

La anterior se expide, con base a la solicitud realizada por parte de si empresa.

Cordial Saludo,



ALBERTO QUEVEDO BARRAGÁN
Gerente de Operaciones

Elaborado por: Luis Antonio Cortes
Revisó y Aprobó: José David Herrera H.

Especificaciones Técnicas

Serie X



X8



Especificaciones Técnicas

X8

ESPECIFICACIONES FÍSICAS**DIMENSIONES Y PESO**

Dimensiones: 236mm (±2) (ancho) X 236mm (±2) (alto) X 147mm (±2) (profundidad).

Peso: < 2.4kg (no se incluye batería).

Diseño: Slim.

ESPECIFICACIÓN DE AMBIENTE**Temperatura:**

Funcionamiento: +0°C a +40°C (32°F~104°F).

Transporte y almacenamiento: -20°C a +55°C (-4°F~131°F).

Humedad:

Funcionamiento: 15% - 95% (sin condensación).

Transporte y almacenamiento: 15 % RH ~ 95 % RH (sin condensación).

Altitud:

Funcionamiento: 86 kPa a 106 kPa.

Transporte y almacenamiento: 70 kPa a 106 kPa.

Fuente de alimentación:

Funcionamiento: 100 - 240 VAC, 50/60 Hz, 1.4 A-0.7 A.

ESPECIFICACIONES FUNCIONALES**Pantalla**

Tipo:

TFT a color de 8 pulgadas.

Resolución: 800 x 600.

Formas de onda: 13 formas de onda máximo.

Indicador:

Indicador de alarma.

Indicador de encendido.

Indicador de carga.

Bip QRS y sonido de la alarma.

Interfaz:

Puerto de red / puerto USB / Wifi (**OPCIONAL**).

Batería:

Tipo:

Li-ion recargable.

Tiempo de operación:

2550mAh: ≥ 4h aprox.

*5100 mAh (**OPCIONAL**): ≥8h aprox.

Tiempo de carga:

2550mAh: ≤ 3,5 h.

*5100 mAh: ≤ 6,5 h.

Impresora térmica (OPCIONAL):

Hasta 3 canales de impresión.

1,2, 3 canales seleccionables.

Velocidad de impresión: 12.5 mm/s, 25 mm/s, 50mm/s.

Ancho del papel: 50 mm / ancho de impresión: 48 mm.

EKG:

Tipo de Electrodo: AHA, IEC

Cables: 5 y3 derivadas, 6 y 10 derivaciones (**OPCIONALES**).

3 electrodos: I, II, III

5 electrodos: I, II, III, aVR, aVL, aVF, V

6 electrodos: I, II, III, aVR, aVL, aVF y derivaciones que corresponden a:

Va, Vb

10 electrodos: I, II, III, aVR, aVL, aVF, V1, V2, V3, V4, V5, V6 o R, L, N, F,

C1-C6 (**OPCIONALES**).

Selección de cable: Auto, 3 y 5 derivadas (seleccionable).

6 y 10 derivaciones: configurado desde fábrica.

Ganancia seleccionable: 1,25 mm/mV (x0,125), 2,5 mm/mV (x0,25), 5 mm/mV (x0,5),

10 mm/mV (x1), 20 mm/mV (x2), 40 mm/mV (x4), ganancia AUTO.

Velocidad de barrido: 6,25 mm/s, 12,5 mm/s, 25 mm/s, 50 mm/s.

Rango de la Frecuencia cardiaca

Adultos: 15-300bpm.

Rango de la Frecuencia cardiaca.

Adultos: 15-300bpm.

Neonato y pediátrico: 15-350bpm.

Resolución: 1 ppm.

Precisión: ±1 ppm o ±1% el que sea mayor.

Filtros:

Diagnóstico: 0,05 Hz a 150 Hz.

Cirugía 1: 0,05 Hz a 40 Hz.

Monitor: 0,5 Hz a 40 Hz.

Cirugía: 1 Hz a 20 Hz.

Mejorado: 2 Hz ~ 18 Hz.

Personalizado: Filtro de paso alto y Filtro de paso.

Protección:

Resistencia a la tensión de forma aislada contra 5000.

VAC/50Hz.

Desfibrilación y la interferencia electro-quirúrgica.

Frecuencia de muestreo: 1000 Hz.

Detección del segmento ST:

Rango de medición: -2,0 mV ~ 2.0mV.

Rango de alarma: -2,0 mV ~ 2.0mV.

Segmento ST.

Análisis de la arritmia y categorización: Si.

Alarmas: 3 niveles de alarma audible y visuales.

Alarmas anormales detectables.

Análisis ECG de 12 derivaciones con el cable de 10 electrodos.

Análisis de hasta 33 tipos de arritmias.

Detección de marcapasos.

Cumple con IEC 60601-2-25: 2011, IEC 60601-2-27: 2011.

RESPIRACIÓN

Método: Impedancia transtorácica: R-F (RA-LL), R-L (RA-LA).

Derivación de medición: Las opciones son derivación I y II.

El valor predeterminado.

Es derivación II.

Tipo de cálculo: manual, automático.

Medición de la frecuencia y el rango de alarma:

Adultos: 0 rpm-120rpm.

Pediátrico/Neonatal: 0 rpm, 150 rpm.

Resolución: 1 rpm.

Precisión:

Adulto: 6 rpm a 120 rpm: ±2 rpm.

0 rpm a 5 rpm: no definido.

Neo/Ped: 6 rpm a 150 rpm: ±2 rpm.

0 rpm a 5 rpm: no definido.

Selección de ganancia: x0.25, x0.5, x1, x2, x3, x4, x5.

Velocidad de barrido: 6,25 mm/s, 12,5 mm/s, 25 mm/s, 50 mm/s.

NIBP / PANI

Método: Oscilometría.

Modo: Manual, Auto, continuo.

Continuo: 5 min, el intervalo es de 5 s.

Intervalo de medición en el modo AUTO:

1/2/3/4/5/10/15/30/60/90/120/240/480Min.

Tipo de medición: SIS, DIA, MAP, PR.

Rango de medición de presión: 0 ~300mmHg.

Resolución de la presión: 1 mmHg.

Precisión

Error de media máximo: ± 5 mmHg.

Máxima desviación estándar: ±8mmHg.

Doble protección de sobrepresión.

Modo adulto:

SYS: 25 mmHg a 290 mmHg.

DIA: 10 mmHg a 250 mmHg.

MAP: 15 mmHg a 260 mmHg.

Pediátrico:

SYS: 25 mmHg a 240 mmHg.

DIA: 10 mmHg a 200 mmHg.

MAP: 15 mmHg a 215 mmHg.

Neonatal:

SYS: 25 mmHg a 140 mmHg.

DIA: 10 mmHg a 115 mmHg.

MAP: 15 mmHg a 125 mmHg.

Cumple con IEC 80601-2-30: 2009+ A1: 2013.

SATURACIÓN DE OXÍGENO (SpO2)

Gráfica de onda y visualización digital del valor medido en pantalla.

Rango de medición: 0 a 100%.

Resolución: 1%

Precisión:

Adultos/niños $\pm 2\%$ (70 % a 100 % SpO2).

Indefinido (0% a 69% SpO2).

Recién nacidos $\pm 3\%$ (70 % a 100 % SpO2).

Indefinido (0% a 69% SpO2).

Configuración del límite superior e inferior de la alarma.

Índice de perfusión numérico en pantalla.

Algoritmo de baja perfusión anti-movimiento.

Cumple con ISO 80601-2-61: 2011.

FRECUENCIA DE PULSO (FP)

Rango de medición: 25-300 lpm.

Resolución: 1 lpm.

Configuración del límite superior e inferior de la alarma.

TEMPERATURA (TEMP)

Canales: 1

Técnica Resistencia térmica.

Posición: Cutánea, cavidad oral, recto.

Parámetro de medición T1, T2, TD (el valor absoluto de T2 menos T1).

Tipo de sensor: YSI-10K y YSI-2,252K.

Unidad: °C, °F

Rango de medición 0 °C a 50 °C (32 °F a 122 °F).

Resolución: 0,1°C (0,1°F).

Precisión: $\pm 0,3^{\circ}\text{C}$

Actualización de tiempo Cada 1 s a 2 s.

Calibración de temperatura En un intervalo de 5 a 10 minutos.

Modo de medición Modo directo.

Tiempo de respuesta transitoria ≤ 30 s.

Cumple con ISO 80601-2-56: 2009.

ACCESORIOS OPCIONALES:

Brazalete Nibp Pediátrico.

Brazalete Nibp infante.

Brazalete Nibp neonatal.

Brazalete Nibp Extra grande.

Manguera Nibp.

Brazalete Nibp adulto.

Soporte pedestal metálico **(REQUIERE PLATINA)**.

Soporte de pared **(REQUIERE PLATINA)**.

Platina

Sensor SpO2 en Y.

Sensor SpO2 pinza.

Sensor SpO2 en Y corto 7 pines **(REQUIERE CABLE EXTENSOR SPO2)**.

Sensor SpO2 pinza corto 7 pines **(REQUIERE CABLE EXTENSOR SPO2)**.

Cable extensor SpO2.

Sensor de temperatura rectal/oral.



República de Colombia
Ministerio de Salud y Protección Social
Instituto Nacional de Vigilancia de Medicamentos y Alimentos – INVIMA

RESOLUCION No. 2023000028 DE 2 de Enero de 2023
Por la cual se Modifica una Resolución

Director(a) Técnico de Dispositivos Médicos y otras Tecnologías del Instituto Nacional de Vigilancia de Medicamentos y Alimentos INVIMA, en ejercicio de las facultades Legales conferidas en el Decreto 2078 de 2012, Decreto Reglamentario 4725 de 2005, modificado por el Decreto 582 de 2017 y ley 1437 de 2011.

EXPEDIENTE: 19997263 **RADICACIÓN:** 20221264249 **FECHA:** 15/12/2022
PERMISO DE COMERCIALIZACIÓN: INVIMA 2019EBC-0002816-R1 **VIGENCIA:** 20/12/2029

ANTECEDENTES

Que mediante Resolución No. 2008035863 del 09/12/2008 el INVIMA concedió Permiso de Comercialización No. INVIMA2008EBC-0002816 para el producto MONITOR DE PACIENTE EDAN a favor de NOVAMEDICA LTDA CON DOMICILIO EN BARRANQUILLA en la modalidad IMPORTAR Y VENDER.

Que mediante Resolución No. 2010008441 del 06 de Abril de 2010, el INVIMA modificó la Resolución No. 2008035863 del 09/12/2008 en el sentido de autorizar el cambio de los modelos autorizados.

Que mediante Resolución No. 2010013822 del 14 de Mayo de 2010 el INVIMA modificó la Resolución No. 2008035863 del 09/12/2008 en el sentido de autorizar la ADICIÓN DE REFERENCIAS.

Que mediante Resolución No. 2010020187 de 2 de Julio de 2010 el INVIMA REVOCAR PARCIALMENTE la Resolución No. 2010013822 del 14/05/2010 en el sentido de corregir una de las referencias.

Que mediante Resolución No. 2011001032 de 21 de Enero de 2011 el INVIMA modificó la Resolución No.2008035863 del 09/12/2008 en el sentido de aprobar la ADICIÓN DE REFERENCIAS.

Que mediante Resolución No. 2013000781 de 10 de Enero de 2013 el INVIMA modificó la Resolución No. 2008035863 del 09/12/2008 en el sentido de adicionar referencias.

Que mediante Resolución No.2013029221 de 27 de Septiembre de 2013 el INVIMA modificó la Resolución No. 2008035863 del 09/12/2008 en el sentido de aprobar la adición de una referencia.

Mediante Resolución No. 2014016534 DE 4 de Junio de 2014 el INVIMA modificó la Resolución No. 2008035863 del 09/12/2008 en el sentido de APROBAR: ADICIÓN DE REFERENCIAS: iM60, iM70, Accesorios y Repuestos.

Que Mediante Resolución No. 2015028964 DE 27 de Julio de 2015 el INVIMA modificó la Resolución No. 2008035863 del 09/12/2008 en el sentido de APROBAR: ADICIÓN DE REFERENCIAS: IM20, ELITEV5, ELITEV6.

Que Mediante Resolución No. 2018001701 de fecha 18 de Enero de 2018 el INVIMA modificó la Resolución No. 2008035863 del 09/12/2008 en el sentido de APROBAR: CAMBIO DE NOMBRE DE PRODUCTO, CAMBIO DE RAZON SOCIAL DE TITULAR, CAMBIO DE RAZON SOCIAL DE ACONDICIONADOR, CAMBIO DE DOMICILIO DE FABRICANTE, EXCLUSIÓN DE REFERENCIAS y ACTUALIZACION DE ETIQUETAS.

Que mediante Resolución No. 2019058211 de 20 de Diciembre de 2019, el INVIMA concedió RENOVAR el Permiso de Comercialización No. INVIMA 2019EBC-0002816-R1 para el producto MONITOR DE PACIENTE / MONITOR DE SIGNOS VITALES, a favor de NOVA MEDICA LTDA con domicilio en BARRANQUILLA - ATLANTICO, en la modalidad de IMPORTAR Y VENDER.

Que mediante Resolución No. 2021032865 de 6 de Agosto de 2021, el INVIMA modificó la Resolución No. 2019058211 de 20 de Diciembre de 2019, en el sentido de aprobar CAMBIO DE ETIQUETAS, INSERTOS Y STICKERS Y ADICIÓN DE REFERENCIAS.

Que mediante escrito número 20221264249 radicado el 15/12/2022, el Señor JOHM BORELLY RAMIREZ, actuando en calidad de Representante Legal de la sociedad NOVA MEDICA S.A.S. , presentó



República de Colombia
Ministerio de Salud y Protección Social
Instituto Nacional de Vigilancia de Medicamentos y Alimentos – INVIMA

RESOLUCION No. 2023000028 DE 2 de Enero de 2023
Por la cual se Modifica una Resolución

Director(a) Técnico de Dispositivos Médicos y otras Tecnologías del Instituto Nacional de Vigilancia de Medicamentos y Alimentos INVIMA, en ejercicio de las facultades Legales conferidas en el Decreto 2078 de 2012, Decreto Reglamentario 4725 de 2005, modificado por el Decreto 582 de 2017 y ley 1437 de 2011.

solicitud de modificación al Registro Sanitario mencionado, en el sentido de OBTENER APROBACIÓN PARA ADICIÓN DE REFERENCIAS, CAMBIO DE RAZÓN SOCIAL DEL TITULAR, IMPORTADOR Y ACONDICIONADOR.

CONSIDERACIONES

Que ante este Instituto se ha solicitado la concesión de una modificación con base en la verificación de la documentación técnico legal allegada ante la Dirección de Dispositivos Médicos y Otras Tecnologías, emitiendo concepto favorable para la expedición de esta modificación.

En consecuencia a lo anterior, de conformidad con el artículo 3 del Decreto 582 del 04 de Abril de 2017, el INVIMA de acuerdo con las facultades de inspección, vigilancia y control, podrá verificar en cualquier momento la información suministrada para la modificación automática, teniendo en cuenta el riesgo del dispositivo médico y en consecuencia este Instituto,

RESUELVE

ARTICULO PRIMERO: MODIFICAR la Resolución 2008035863 del 09/12/2008 que concedió Permiso de Comercialización número INVIMA 2019EBC-0002816-R1 a favor de NOVA MEDICA S.A.S. con domicilio en BARRANQUILLA - ATLANTICO para el producto MONITOR DE PACIENTE / MONITOR DE SIGNOS VITALES, en la modalidad IMPORTAR Y VENDER, en el sentido de **APROBAR:**

CAMBIO DE RAZÓN SOCIAL DEL TITULAR QUEDANDO: NOVAMEDICA S.A.S.

CAMBIO DE RAZÓN SOCIAL DEL IMPORTADOR QUEDANDO: NOVAMEDICA S.A.S.

CAMBIO DE RAZÓN SOCIAL DEL ACONDICIONADOR QUEDANDO: NOVAMEDICA S.A.S.

ADICIÓN DE REFERENCIAS: MONITOR DE SIGNOS VITALES iM3s

ARTICULO SEGUNDO: Contra la presente resolución procede únicamente el Recurso de Reposición, que deberá interponerse ante el DIRECTOR(A) TECNICO DE DISPOSITIVOS MEDICOS Y OTRAS TECNOLOGIAS DEL INSTITUTO NACIONAL DE VIGILANCIA DE MEDICAMENTOS Y ALIMENTOS INVIMA, dentro de los DIEZ (10) días siguientes a su notificación, en los términos señalados en el Código de Procedimiento Administrativo y de lo Contencioso Administrativo.

ARTICULO TERCERO: La presente resolución rige a partir de la fecha de ejecutoria.

ARTICULO CUARTO:- Los Derechos que se deriven de esta Resolución quedaran sujetas al control posterior que debe realizar la Dirección de Dispositivos Médicos y Otras Tecnologías del INSTITUTO NACIONAL DE VIGILANCIA DE MEDICAMENTOS Y ALIMENTOS INVIMA de conformidad con lo previsto por el artículo 3 del Decreto 582 del 04 de Abril de 2017 .

COMUNIQUESE, NOTIFIQUESE Y CUMPLASE

Se expide en Bogotá D.C., el 2 de Enero de 2023

Este espacio, hasta la firma se considera en blanco.

LUCIA AYALA RODRIGUEZ
DIRECTOR(A) TECNICO DE DISPOSITIVOS MEDICOS Y OTRAS TECNOLOGIAS

Proyectó: Legal: agonzalezr, Técnico: ysanchezo



República de Colombia
Ministerio de Salud y Protección Social
Instituto Nacional de Vigilancia de Medicamentos y Alimentos – INVIMA

RESOLUCION No. 2021032865 DE 6 de Agosto de 2021
Por la cual se Modifica una Resolución

La Directora Técnica de Dispositivos Médicos y otras Tecnologías del Instituto Nacional de Vigilancia de Medicamentos y Alimentos INVIMA, en ejercicio de las facultades Legales conferidas en el Decreto 2078 de 2012, Decreto Reglamentario 4725 de 2005 modificado por el Decreto 582 de 2017, y ley 1437 de 2011.

EXPEDIENTE: 19997263 **RADICACIÓN:** 20211145372 **FECHA:** 26/07/2021
PERMISO DE COMERCIALIZACIÓN: INVIMA 2019EBC-0002816-R1 **VIGENCIA:** 20/12/2029

ANTECEDENTES

Que mediante Resolución No. 2008035863 del 09/12/2008 el INVIMA concedió Permiso de Comercialización No. INVIMA2008EBC-0002816 para el producto MONITOR DE PACIENTE EDAN a favor de NOVAMEDICA LTDA CON DOMICILIO EN BARRANQUILLA en la modalidad IMPORTAR Y VENDER.

Que mediante Resolución No. 2010008441 del 06 de Abril de 2010, el INVIMA modificó la Resolución No. 2008035863 del 09/12/2008 en el sentido de autorizar el cambio de los modelos autorizados.

Que mediante Resolución No. 2010013822 del 14 de Mayo de 2010 el INVIMA modificó la Resolución No. 2008035863 del 09/12/2008 en el sentido de autorizar la ADICIÓN DE REFERENCIAS.

Que mediante Resolución No. 2010020187 de 2 de Julio de 2010 el INVIMA REVOCAR PARCIALMENTE la Resolución No. 2010013822 del 14/05/2010 en el sentido de corregir una de las referencias.

Que mediante Resolución No. 2011001032 de 21 de Enero de 2011 el INVIMA modificó la Resolución No.2008035863 del 09/12/2008 en el sentido de aprobar la ADICIÓN DE REFERENCIAS.

Que mediante Resolución No. 2013000781 de 10 de Enero de 2013 el INVIMA modificó la Resolución No. 2008035863 del 09/12/2008 en el sentido de adicionar referencias.

Que mediante Resolución No.2013029221 de 27 de Septiembre de 2013 el INVIMA modificó la Resolución No. 2008035863 del 09/12/2008 en el sentido de aprobar la adición de una referencia.

Mediante Resolución No. 2014016534 DE 4 de Junio de 2014 el INVIMA modificó la Resolución No. 2008035863 del 09/12/2008 en el sentido de APROBAR: ADICIÓN DE REFERENCIAS: iM60, iM70, Accesorios y Repuestos.

Que Mediante Resolución No. 2015028964 DE 27 de Julio de 2015 el INVIMA modificó la Resolución No. 2008035863 del 09/12/2008 en el sentido de APROBAR: ADICIÓN DE REFERENCIAS: IM20, ELITEV5, ELITEV6.

Que Mediante Resolución No. 2018001701 de fecha 18 de Enero de 2018 el INVIMA modificó la Resolución No. 2008035863 del 09/12/2008 en el sentido de APROBAR: CAMBIO DE NOMBRE DE PRODUCTO, CAMBIO DE RAZON SOCIAL DE TITULAR, CAMBIO DE RAZON SOCIAL DE ACONDICIONADOR, CAMBIO DE DOMICILIO DE FABRICANTE, EXCLUSIÓN DE REFERENCIAS Y ACTUALIZACION DE ETIQUETAS.



República de Colombia
Ministerio de Salud y Protección Social
Instituto Nacional de Vigilancia de Medicamentos y Alimentos – INVIMA

RESOLUCION No. 2021032865 DE 6 de Agosto de 2021
Por la cual se Modifica una Resolución

La Directora Técnica de Dispositivos Médicos y otras Tecnologías del Instituto Nacional de Vigilancia de Medicamentos y Alimentos INVIMA, en ejercicio de las facultades Legales conferidas en el Decreto 2078 de 2012, Decreto Reglamentario 4725 de 2005 modificado por el Decreto 582 de 2017, y ley 1437 de 2011.

Que mediante Resolución No. 2019058211 de 20 de Diciembre de 2019, el INVIMA concedió Permiso de Comercialización No. INVIMA 2019EBC-0002816-R1 para el producto MONITOR DE PACIENTE / MONITOR DE SIGNOS VITALES, a favor de NOVA MEDICA LTDA con domicilio en BARRANQUILLA - ATLANTICO, en la modalidad de IMPORTAR Y VENDER.

Que mediante escrito número 20211145372 radicado el 26/07/2021, el Doctor EDIN FRANCISCO MORA FIGUEROA, actuando en calidad de Representante Legal de la empresa NOVA MEDICA LTDA, presentó solicitud de modificación al Permiso de Comercialización mencionado, en el sentido de OBTENER APROBACIÓN PARA CAMBIO DE ETIQUETAS, INSERTOS Y STICKERS Y ADICIÓN DE REFERENCIAS.

CONSIDERACIONES DEL DESPACHO

Que ante este Instituto se ha solicitado la concesión de una modificación con base en la verificación de la documentación técnico legal allegada ante la Dirección de Dispositivos Médicos y Otras Tecnologías, emitiendo concepto favorable para la expedición de esta modificación.

En consecuencia a lo anterior, de conformidad con el artículo 3 del Decreto 582 del 04 de Abril de 2017, el INVIMA de acuerdo con las facultades de inspección, vigilancia y control, podrá verificar en cualquier momento la información suministrada para la modificación automática, teniendo en cuenta el riesgo del dispositivo médico.

En consecuencia este Instituto:

RESUELVE

ARTICULO PRIMERO: MODIFICAR la Resolución No. 2008035863 del 09 de diciembre de 2008 que concedió Permiso de Comercialización No. INVIMA 2019EBC-0002816-R1 a favor de NOVA MEDICA LTDA con domicilio en BARRANQUILLA - ATLANTICO para el producto MONITOR DE PACIENTE / MONITOR DE SIGNOS VITALES, en la modalidad IMPORTAR Y VENDER, en el sentido de **APROBAR:**

CAMBIO DE ETIQUETAS, INSERTOS Y STICKERS, QUENDANDO:

SE ACTUALIZA EL STICKER DE REGISTRO SANITARIO.

ADICIÓN DE REFERENCIAS:

X8, X10, X12.

ARTICULO SEGUNDO: Contra la presente resolución procede únicamente el Recurso de Reposición, que deberá interponerse ante la DIRECCIÓN DE DISPOSITIVOS MEDICOS Y OTRAS TECNOLOGIAS DEL INSTITUTO NACIONAL DE VIGILANCIA DE MEDICAMENTOS Y ALIMENTOS INVIMA, dentro de los DIEZ (10) días siguientes a su notificación, en los términos señalados en el Código de Procedimiento Administrativo y de lo Contencioso Administrativo.



La salud
es de todos

Minsalud

República de Colombia
Ministerio de Salud y Protección Social
Instituto Nacional de Vigilancia de Medicamentos y Alimentos – INVIMA

RESOLUCION No. 2021032865 DE 6 de Agosto de 2021
Por la cual se Modifica una Resolución

La Directora Técnica de Dispositivos Médicos y otras Tecnologías del Instituto Nacional de Vigilancia de Medicamentos y Alimentos INVIMA, en ejercicio de las facultades Legales conferidas en el Decreto 2078 de 2012, Decreto Reglamentario 4725 de 2005 modificado por el Decreto 582 de 2017, y ley 1437 de 2011.

ARTICULO TERCERO: La presente resolución rige a partir de la fecha de ejecutoria.

ARTICULO CUARTO:- Los Derechos que se deriven de esta Resolución quedaran sujetas al control posterior que debe realizar la Dirección de Dispositivos Médicos y Otras Tecnologías del INSTITUTO NACIONAL DE VIGILANCIA DE MEDICAMENTOS Y ALIMENTOS INVIMA de conformidad con lo previsto por el artículo 3 del Decreto 582 del 04 de Abril de 2017.

COMUNIQUESE, NOTIFIQUESE Y CUMPLASE

Se expide en Bogotá D.C., el 6 de Agosto de 2021
Este espacio, hasta la firma se considera en blanco.

LUCIA AYALA RODRIGUEZ
DIRECTOR(A) TECNICO DE DISPOSITIVOS MEDICOS Y OTRAS TECNOLOGIAS
Proyectó: Legal: rolayaa, Técnico: Irivasm



La salud es de todos

Minsalud

República de Colombia
Ministerio de Salud y Protección Social
Instituto Nacional de Vigilancia de Medicamentos y Alimentos - INVIMA

RESOLUCIÓN No. 2019058211 DE 20 de Diciembre de 2019

Por la cual se concede LA RENOVACIÓN de un Permiso de Comercialización
La Directora Técnica de Dispositivos Médicos y otras Tecnologías DEL INSTITUTO NACIONAL DE VIGILANCIA DE MEDICAMENTOS Y ALIMENTOS - INVIMA, en ejercicio de las facultades legales, Decreto 2078 de 2012, Decreto 4725 de 2005 modificado por el Decreto 582 de 2017, y Ley 1437 de 2011.

De acuerdo con lo anterior y en cumplimiento de los requisitos preceptuados en el Decreto 4725 de 2005 se emitió concepto favorable para la autorización de este Permiso de Comercialización.

RESUELVE

ARTICULO PRIMERO. - Renovar PERMISO DE COMERCIALIZACIÓN por el término de 10 años al

| | |
|---|---|
| PRODUCTO: | MONITOR DE PACIENTE / MONITOR DE SIGNOS VITALES |
| MARCA(S): | EDAN |
| PERMISO DE COMERCIALIZACIÓN No.: | INVIMA 2019EBC-0002816-R1 |
| TIPO DE REGISTRO: | IMPORTAR Y VENDER |
| TITULAR(ES): | NOVA MEDICA LTDA con domicilio en BARRANQUILLA - ATLANTICO |
| FABRICANTE(S): | EDAN INSTRUMENTS INC con domicilio en CHINA |
| IMPORTADOR(ES): | NOVA MEDICA LTDA con domicilio en BARRANQUILLA - ATLANTICO |
| ACONDICIONADOR(ES): | NOVA MEDICA LTDA con domicilio en BARRANQUILLA - ATLANTICO |
| TIPO DE DISPOSITIVO | EQUIPO BIOMÉDICO PARA DIAGNÓSTICO |
| RIESGO: | Ib |
| SISTEMAS: | ELECTRICOS Y ELECTRONICOS |
| SUBSISTEMAS: | PARTES DEL EQUIPO: UNIDAD PRINCIPAL, CABLE AC, CABLE ECG, SENSOR Y CABLE EXTENSOR DE SPO2, MANGUERA DE NIBP, BRAZALETE DE BRAZO Y DE PIERNA, TRAMPA DE AGUA, IMPRESORA CABEZA TERMICA, CANULAS NAALES, CIRCUITO DE CAPNOGRAFIA, CABLE INTERFASE DE JBP Y CO, SENSOR DE TEMPERATURA DE GASTO CARDIACO, PAPEL TERMICO, LINEA DE MUESTREO, ELECTRODOS PARA CABLE DE PACIENTE, CABLE DE CONEXION A TIERRA, BASE RODANTE (SOPORTE), BASE RODANTE, BATERIA, MANUAL DE OPERACIONES, SOFTWARE PARA DESCARGAR DATOS A PC, INTERFASE PC |
| USOS: | LOS MONITORES DE PACIENTE SON UTILIZADOS PARA LA MEDICIÓN DE PARÁMETROS ECG, FRECUENCIA CARDÍACA, SPO2 (SATURACIÓN DE OXÍGENO), NIBP (PRESION ARTERIAL NO INVASIVA), TEMPERATURA, RESPIRACIÓN. PUEDE MEDIR PARÁMETROS ADICIONALES COMO IBP (PRESIÓN ARTERIAL INVASIVA), CO (GASTO CARDIACO), ETCO2 (MEDIDA DE CO2 EXHALADO), MEDIDA DE GASES ANESTÉSICOS. SON UTILIZADOS EN UNIDADES DE CUIDADOS INTENSIVOS ADULTO Y NEONATAL, URGENCIAS, CIRUGÍA, HOSPITALIZACIÓN, SALAS DE OBSERVACIÓN Y RECUPERACIÓN DE CLÍNICAS Y HOSPITALES. |
| PRESENTACIÓN COMERCIAL: | PRESENTACIÓN INDIVIDUAL |
| OBSERVACIONES: | ESTE PERMISO DE COMERCIALIZACIÓN AMPARA ACCESORIOS Y REPUESTOS EXCLUSIVOS DE LOS MODELOS Y/O REFERENCIAS: MONITOR DE PACIENTE: IM20, ELITEV5, ELITEV6, IM8, IM8A, IM8B, IM9, IM9A, IM9B, IM80, IM80A, IM50, IM50A, ELITE V8, IM60, IM70 MONITOR DE SIGNOS VITALES: M3, M3B OBSERVACIÓN: SE CONTINUARÁ REALIZANDO LA IMPORTACIÓN DE PARTES Y/O REPUESTOS PARA SOPORTAR LA BASE INSTALADA DE LOS EQUIPOS BIOMÉDICOS EN EL PAÍS QUE FUERON EXCLUIDOS DEL PERMISO DE COMERCIALIZACIÓN: M8, M8A, M8B, M9B, M50, M80, M50A, M80A |
| EXPEDIENTE No.: | 19997263 |





La salud es de todos

Más salud

República de Colombia
Ministerio de Salud y Protección Social
Instituto Nacional de Vigilancia de Medicamentos y Alimentos – INVIMA

RESOLUCIÓN No. 2019058211 DE 20 de Diciembre de 2019

Por la cual se concede LA RENOVACIÓN de un Permiso de Comercialización de la Directora Técnica de Dispositivos Médicos y otras Tecnologías DEL INSTITUTO NACIONAL DE VIGILANCIA DE MEDICAMENTOS Y ALIMENTOS - INVIMA, en ejercicio de las facultades legales, Decreto 2078 de 2012, Decreto 4725 de 2005 modificado por el Decreto 582 de 2017, y Ley 1437 de 2011.

ANTECEDENTES

Que mediante Resolución No. 2008035863 del 09/12/2008 el INVIMA concedió Permiso de Comercialización No. INVIMA2008EBC-0002816 para el producto MONITOR DE PACIENTE EDAN a favor de NOVAMEDICA LTDA CON DOMICILIO EN BARRANQUILLA en la modalidad IMPORTAR Y VENDER.

Que mediante escrito número 20181195977 de fecha 25/09/2018, el Doctor RICHARD BORELLY AYCARDI, actuando en calidad de Apoderado de la empresa NOVA MEDICA LTDA, solicitó Renovación al Permiso de Comercialización para el producto MONITOR DE PACIENTE / MONITOR DE SIGNOS VITALES a favor de NOVA MEDICA LTDA, en la modalidad de IMPORTAR y VENDER.

Que mediante auto número 2019004368 del 25 de abril de 2019, el INVIMA informa al interesado que una vez revisado el expediente y para continuar con el trámite solicitado debe cumplir con los siguientes requerimientos:

1. *Allegar información científica que respalde la seguridad del producto, acorde al literal j del artículo 16 del Decreto 4725 de 2005, para lo cual debe anexar el DESARROLLO de pruebas de carácter técnico- científico que demuestren la compatibilidad electromagnética, conforme a las normas IEC u otros tipos de estándares. Lo anterior teniendo en cuenta que el interesado indica que esta información se encuentra en el expediente inicial, pero al revisar el expediente folio 132 del radicado inicial 2008102547 se evidencia, que dicha información es aportada para el modelo y/o referencia M9, modelo el cual no hace parte de esta solicitud de Renovación. Razón por la cual es necesario que allegue la información para al menos un modelo y/o referencia solicitada en el formulario M20, ELITEV5, ELITEV6, IM8, IM8A, IM8B, IM9, IM9A, IM9B, IM80, IM80A, IM50, IM50A, ELITE V8, IM60, IM70 M3, M3B.*

2. *Allegar Certificado de Venta Libre - CVL debidamente apostillado o consularizado y legalizado, toda vez que rastreado el número de verificación de la legalización en el sitio web del Ministerio de Relaciones Exteriores, se evidenció autenticación sobre la traducción oficial; y no del documento original, como debe ser. Lo anterior, en cumplimiento del artículo 44 del Decreto 4725 de 2005.*

Que mediante escrito 20191202476 del 16 de octubre de 2019, el Doctor RICHARD BORELLY AYCARDI, actuando en calidad de Apoderado de la empresa NOVA MEDICA LTDA, allega respuesta al requerimiento 2019004368 del 25 de abril de 2019.

CONSIDERACIONES

Que ante este Instituto se ha solicitado la Concesión de un Permiso de Comercialización con base en la documentación allegada, previo estudio técnico y legal de la Dirección de Dispositivos Médicos y Otras Tecnologías dando respuesta al requerimiento No. 2019004368 del 25 de abril de 2019 siendo SATISFACTORIA por cuanto el interesado aporta:

Para el numeral 1: El desarrollo de pruebas de compatibilidad electromagnética que respalda la seguridad del producto.

Para el numeral 2: El interesado allegó Certificado de Venta Libre – CVL de conformidad a los artículos 29 y 44 del Decreto 4725 de 2005.



La salud es de todos

Minsalud

República de Colombia
Ministerio de Salud y Protección Social
Instituto Nacional de Vigilancia de Medicamentos y Alimentos - INVIMA

RESOLUCIÓN No. 2019058211 DE 20 de Diciembre de 2018

Por la cual se concede LA RENOVACIÓN de un Permiso de Comercialización
La Directora Técnica de Dispositivos Médicos y otras Tecnologías DEL INSTITUTO NACIONAL DE VIGILANCIA DE MEDICAMENTOS Y ALIMENTOS - INVIMA, en ejercicio de las facultades legales, Decreto 2078 de 2012, Decreto 4725 de 2005 modificado por el Decreto 582 de 2017, y Ley 1437 de 2011.

RADICACIÓN: 20181195977
FECHA: 25/09/2018

ARTICULO SEGUNDO. - SE APRUEBAN ETIQUETAS DE FABRICA Y DE IMPORTADOR APORTADAS MEDIANTE RADICADO 20181195977.

ARTICULO TERCERO: AUTORIZAR AGOTAMIENTO DE EXISTENCIAS DE PRODUCTO QUE SE ENCUENTRE MARCADO CON EL PERMISO DE COMERCIALIZACIÓN ANTERIOR No. INVIMA2008EBC-0002816

ARTICULO CUARTO. - Contra la presente resolución procede únicamente el Recurso de Reposición, que deberá interponerse ante la Directora Técnica De Dispositivos Médicos y Otras Tecnologías, dentro de los DIEZ (10) días siguientes a su notificación, en los términos señalados en el Código de Procedimiento Administrativo y de lo Contencioso Administrativo.

ARTICULO QUINTO. - La presente resolución rige a partir de la fecha de su expedición.

COMUNIQUESE, NOTIFIQUESE Y CUMPLASE

Dada en Bogotá D.C. a los 20 de Diciembre de 2018
Este espacio, hasta la firma se considera en blanco.



28 ENE 2019

ESTE DOCUMENTO ES FIEL COPIA DEL QUE REPOSA EN EL ARCHIVO DE ESTA ENTIDAD

LUCIA AYALA RODRIGUEZ

DIRECTORA TÉCNICA DE DISPOSITIVOS MÉDICOS Y OTRAS TECNOLOGÍAS

Proyectó: Legal: salbam, Técnico: ysanchezo Revisó: cordina_varios

Firma válida

Firmado digitalmente por
LUCIA AYALA
RODRIGUEZ
Fecha: 2018.12.20
13:03:40
Razón:
Locación: BOGOTÁ D.C.,
Colombia





Desfibrilador DEA



Desfibrilador Externo Automático **DEA** Beneheart **C1A**



American
Heart
Association



EUROPEAN
RESUSCITATION
COUNCIL



Encendido al
Abrir la tapa



Modo
Adulto/pediátrico



Electrodos pre-conectados
para adultos/pediátricos

Características Principales

Desfibrilador Externo Automático Beneheart C1A

- ▶ Diseño compacto, fácil de transportar y usar, con software intuitivo.
- ▶ Equipo totalmente automático.
- ▶ Compatibles con pacientes Adultos / Pediátricos.
- ▶ Idiomas Seleccionables (inglés y español).
- ▶ Tecnología Bifásica hasta 360J.
- ▶ Administración de la primera descarga en <8 segundos.
- ▶ Batería de Litio-Dióxido de manganeso, desechable.
- ▶ Kit Sensor RCP (OPCIONAL)
- ▶ Conexión de WIFI o 4G (OPCIONAL)
- ▶ Sistema AED-Alert™ (OPCIONAL)
- ▶ Ideal para aeropuertos, colegios, centros comerciales, estadios y lugares de gran afluencia de público.

Rápido y eficaz

ResQNavITM inteligente

BeneHeart C2 cuenta con la tecnología inteligente ResQNavITM incorporada, para guiar el paso a paso en el tenso proceso de rescate con orientación mediante imágenes animadas e indicaciones de voz, facilitando así, las necesidades de un socorrista sin mucha experiencia práctica.

Guía de salvamento interactiva.

BeneHeart C2 sabe qué necesita. Cuando el rescatador está muy nervioso o es inexperto y tarda en colocar los parches, ResQNavITM es capaz de reconocer el problema y proporciona instrucciones más detalladas mediante gráficos animados y voz.



Rescatador Capacitado

Retirar la ropa del pecho del paciente

Colocar los parches como se muestra en los mismos.



Rescatador Inexperto

Extraer paquete de parches de la tapa del DEA.

Colocar los parches **firmemente** en el pecho del paciente.

.....

Proceso continuo de apoyo durante el proceso de RCP

ResQNavī™ proporciona navegación de RCP integral para rescatadores de acuerdo con las recomendaciones AHA/ERC más recientes, para ayudarles a realizar la RCP de calidad.

- ▶ El modo RCP se puede configurar como 30:2, 15:2 y solo manual.
- ▶ Fácil cambio de modo Adulto a Pediátrico.
- ▶ Metrónomo de RCP
- ▶ Resultados de RCP en tiempo real (requiere de sensor RCP, OPCIONAL)
- ▶ Los estímulos del proceso de RCP pueden alentar al rescatador igual que lo haría un instructor personal y ayudar a salvar vidas.
- ▶ El sensor de RCP, no se encuentra disponible en el Reino Unido, Francia ni Alemania.

Descargas más rápidas y potentes

QShock™-Primera descarga aplicada en menos tiempo.

Cada segundo que pasa reduce la tasa de éxito de la desfibrilación. El BeneHeart C1A está equipado con la nueva tecnología QShock™, Con QShock™, el BeneHeart C1A puede aumentar las posibilidades de que una desfibrilación dé mejor resultado, ya que la administración de la primera descarga tarda menos de 8 segundos.



Cómo se acelera la aplicación de la primera descarga con la tecnología QShock™

QShock™ no solo acorta en gran medida el tiempo de encendido y el análisis del ritmo cardíaco, sino que además realiza una precarga sincrónica en el proceso de análisis del ritmo cardíaco. Una vez completado el análisis del ritmo, se puede suministrar energía inmediatamente, para que las víctimas reciban una descarga eléctrica lo antes posible, y los rescatadores trabajen con menos estrés.

Características Principales

Desfibrilador Externo Automático Beneheart C1A

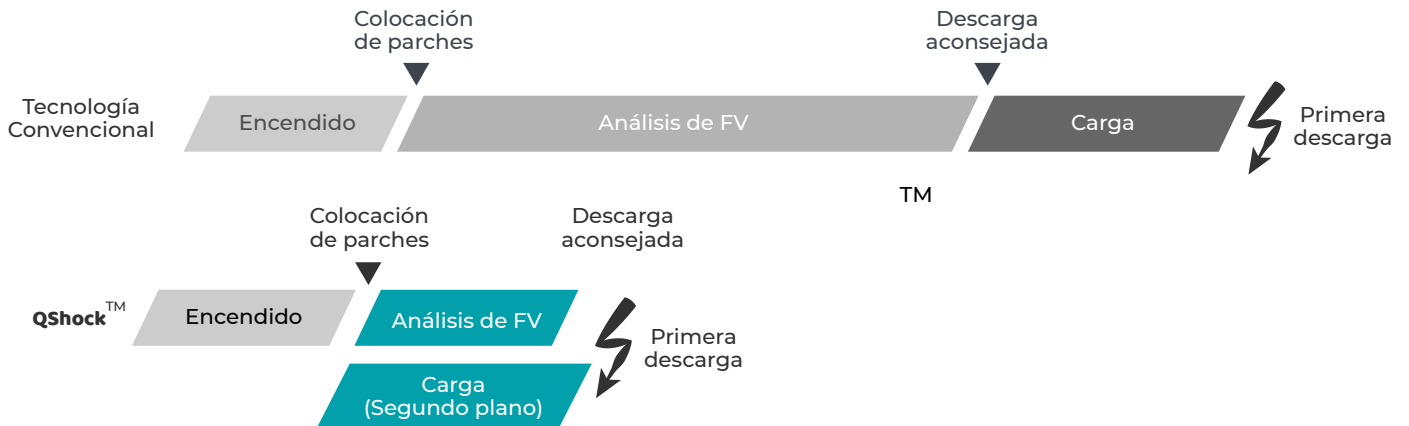

- ◆ Sin incluir tiempo de colocación de los parches
- ◆ Ya que el dispositivo se precarga durante el análisis de ECG

Mayor energía

Se recomienda mayor energía para las descargas subsiguientes a fin de incrementar las tasas de terminación de fibrilación conforme a 2015 AHA Guidelines for CPR and ECC, y ERC Guidelines for Resuscitation 2015. **BeneHeart C1A** incorpora la tecnología bifásica 360J, que se ajusta a las necesidades individuales de los pacientes con paro cardíaco súbito (PCS). 200 J es un valor adecuado para muchas personas, pero no para todas. 360 J funciona donde 200 J falla.

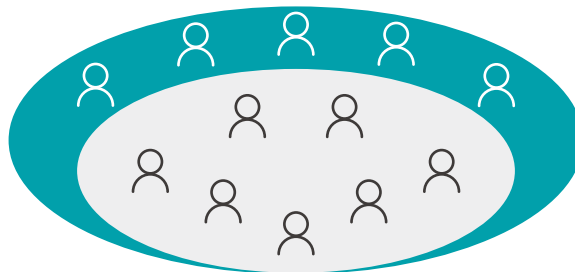

Calidad fiable y duradera

BeneHeart C1A ha superado una serie de pruebas rigurosas. **BeneHeart C1A** puede afrontar con gran confianza diversas situaciones en entornos complicados.



Resistencia a caídas de 1,5 m
(6 superficies)



Resistencia IP55 al agua y al polvo



Cumple las normas para transporte
en helicóptero y otros medios.



BeneHeart C1A está equipado con
accesorios consumibles de alta calidad.
Las baterías y los parches tienen un ciclo
de vida de hasta 5 años.



Sistema AED-Alert™ (OPCIONAL)

El sistema AED-Alert™ ayuda a los responsables a gestionar dispositivos DEA de modo remoto y centralizado mediante tecnología IoT avanzada, y sustituye la inspección manual por pruebas automáticas, para reducir los costes de mantenimiento diarios. AED-Alert™ proporciona recordatorios completos del estado de los dispositivos, para garantizar que los DEA estén siempre listos para usar, con la consiguiente reducción de los riesgos de mantenimiento diario.

Otras características:

- ▶ Visión global de todos los DEA.
- ▶ Recordatorio de caducidad de parches y batería.
- ▶ vNotificación de fallos de DEA.
- ▶ Valla electrónica.

Desfibrilador C1A

Características Principales

Desfibrilador Externo Automático Beneheart C1A

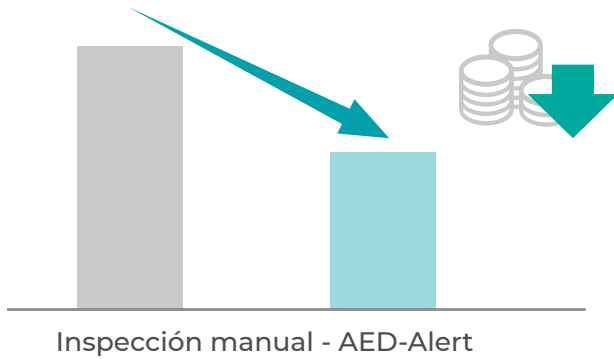

Alta seguridad de los datos

AED-Alert™ cumple íntegramente con el reglamento General de Protección de datos de la UE (RGPD).

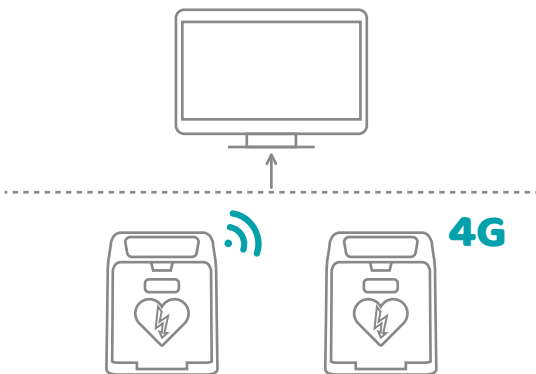

Soluciones de red flexibles

BeneHeart C1A puede funcionar con Wi-Fi o 4G para conectarse en entornos de uso de AED-Alert™.

Batería BeneHeart C1A

Tipo: Litio -Dióxido de Manganeso, Desechable, de 4200 MAH.

Compatibilidad: Solo con desfibrilador DEA BeneHeart C series.

Visualización de Estado de la batería: El estado de la batería se puede determinar a través del indicador que se observa en la pantalla del equipo.

Vida útil: *6 años (a 20 ± 5 °C, realizando una prueba automática todas las semanas, sin usar, sin enviar un informe de prueba automática). *5 años (a 20 ± 5 °C, realizando la prueba automática todos los días, sin usar, sin enviar el informe de la prueba automática).

Capacidad: Con batería nueva: a 20 ± 5 °C: ≥ 12 horas de funcionamiento; proporciona 350 descargas a 200 J (3 descargas en 1 minuto). Indicación de reemplazo de

batería: mín. 10 Descargas a 200J y 30 minutos de tiempo de funcionamiento (a 20 ± 5 °C, típico).



Cuadro comparativo entre modelos

- Beneheart C1A totalmente Automático
- Beneheart C2 totalmente Automático

✓ Características Fundamentales



| | | |
|------------------------------|-------------------------|-------------------------|
| ✓ Pantalla TFT de 7 pulgadas | ● No Disponible | ● Disponible |
| ✓ Modo de desfibrilación | ○ Totalmente automático | ○ Totalmente automático |
| ✓ Botón de descarga | ● No Disponible | ● No Disponible |

Accesorios que incluye

- ▶ 1 Batería BeneHeart C1A de 4200 MAH, desechable.
- ▶ 1 Parche desechable de desfibrilación adulto – pediátrico (MR62)

Accesorios Compatibles Opcionales



- ▶ Gabinete de pared
- ▶ Especificaciones físicas
- ▶ Modelo: M9 new
- ▶ Tamaño: 42,5 x 32 x 12,5 cm.
- ▶ Peso neto: 4,84 kg
- ▶ Material: metal de 2,0 mm + cristal de policarbonato.
- ▶ Color: Verde (visible para el entorno).
- ▶ Sistema de Alarma **(OPCIONAL)**: Para alertar a los transeúntes que se ha abierto el gabinete y para brindar seguridad adicional).
- ▶ Señal de localización **(OPCIONAL)**: Para indicar la zona cardioprotegida.



Batería de Litio-Dióxido de manganeso, 4200 mAh, desechable



Parches desechables de desfibrilación adultos (MR60) / pediátricos (MR61)



Kit de sensor de RCP

Características Principales

Desfibrilador Externo Automático Beneheart C1A

www.novamedicasas.com
Este catálogo está diseñado bajo propiedad
Intelectual de Nova Médica sas. ©

Operación:

- ▶ Versión totalmente automática.

Forma de Onda:

- ▶ Onda Exponencial Truncada bifásica (BTe) con compensación de impedancia.

Rango de selección energía:

- ▶ 100 a 360 J (Adulto).
- ▶ 10 a 100 J (Pediátrico).

Energía predeterminada:

- ▶ 200-300-360 J (Adulto).
- ▶ 50-70-100 J (Pediátrico).

La configuración predeterminada cumple con AHA/ERC, Pautadas en el 2015.

Exactitud de la energía:

- ▶ ± 2 J o 10% según lo ajustado, cualquiera que sea mayor.

Tiempo de encendido:

- ▶ < 2 segundos.

Tiempo de análisis de ECG:

- ▶ < 5 segundos.

Tiempo de carga:

- ▶ 0 segundos (cuando el dispositivo está Pre-cargado durante el análisis de ECG).

Tiempo de encendido hasta que esté listo para descargas:

- ▶ < 8 segundos (200 J,
- ▶ Batería nueva, 20 ± 5 C°).

Algoritmo de análisis de ritmo desfibrilable Mindray:

- ▶ Adquirir y analizar las señales ECG de los pacientes, y determinar si dar o no una descarga.
- ▶ Cumple con las especificaciones AAMI DF80 y las especificaciones IEC 60601-2-4.

Sensibilidad y especificidad

- ▶ 25 a 300 Ω .
- ▶ Indicaciones de uso.
- ▶ Indicaciones de voz.

Entrenamiento de CPR:

- ▶ Guía de voz, Metrónomo CPR, Retroalimentación en tiempo real de CPR.

Protocolo CPR:

- ▶ Cumple con las pautas AHA / ERC 2015 y / o se puede configurar localmente.

Características físicas

Dimensiones:

- ▶ Altura: 210 mm.
- ▶ Ancho: 286 mm.
- ▶ profundidad: 78 mm.

Peso:

- ▶ 2 Kg (incluida la batería)

Controles

Liberación de la tapa / encendido y apagado:

- ▶ Controla el encendido/apagado del dispositivo.

Botón de descarga:

- ▶ Entrega de energía cuando el botón es presionado por el usuario (Disponible solamente en el semiautomático).
- ▶ Interruptor de modo adulto/ pediátrico.
- ▶ Cambie al modo pediátrico para reducir la energía y una guía adecuada de CPR.

Botón de Idioma:

- ▶ Permite al usuario cambiar el idioma (máx. 3 Idiomas):

De forma Predeterminada viene con 2 idiomas:

- ▶ Español, inglés.

Ambiente

Resistencia al Polvo/Agua:

- ▶ IP55

Resistencia a la Temperatura

Operación:

- ▶ - 5 a 50°C

Almacenamiento a corto plazo:

- ▶ -30°-70°C por un máximo de 7 días.

Resistencia a la Humedad

Funcionamiento/Almacenamiento:

- ▶ 5 a 95% (sin condensación)

Altitud

Funcionamiento/Almacenamiento:

- ▶ -381m a +4575m

Especificaciones técnicas

Certificaciones.

Choque:

- ▶ RTCA-DO-16G-2010, sección 7 IEC60601-1-12,10.1.3, 10.1.4

Vibraciones:

- ▶ MIL-STD-810G-2008, método 514.6, categoría 13, categoría 14, categoría 20, categoría 24, EN13718-1, 4.7.2
- ▶ Golpes: EN1789, 6.3.4.2 / EN13718-1, 4.7.2

Caída:

- ▶ 1.5m

EMC:

- ▶ IEC60601-1-2: 2014 / EN13718-1, 4.5.7 / IEC 60601-1-12, 11

Batería

- ▶ Tipo Litio -Dióxido de Manganeso, Desechable, de 4200 MAH.
- ▶ Vida útil 6 años (a 20 ± 5 °C, realizando una prueba automática todas las semanas, sin usar, sin enviar un informe de prueba automática)
- ▶ 5 años (a 20 ± 5 °C, realizando la prueba automática todos los días, sin usar, sin enviar el informe de la prueba automática)

Capacidad

Con batería nueva:

- ▶ a 20 ± 5 °C: ≥ 12 horas de funcionamiento; proporciona 350 descargas a 200 J (3 descargas en 1 minuto).

Indicación de reemplazo de batería:

- ▶ mín. 10 descargas a 200J y 30 minutos de tiempo de funcionamiento (a 20 ± 5 °C, típico)

Peso:

- ▶ 300 g

PADS

Tipo:

- ▶ Pre-conectados, desechables para adultos / pediátricos.

Vida Útil:

- ▶ 5 años (Desde la fabricación)
- ▶ Sensor CPR (Opcional)

Peso:

- ▶ Aprox 180 g (sin batería)

Espesor:

- ▶ 17.5 a 19 mm

Auto-diagnóstico Automático

- ▶ Auto-diagnóstico
- ▶ Diario, semanal, mensual y trimestral.
- ▶ Indicador de estado
- ▶ Indicadores visuales que indican la preparación del sistema.

Almacenamiento de datos.

Eventos:

- ▶ Hasta 500 eventos.
- ▶ Grabación de Voz.
- ▶ Hasta 1 hora.
- ▶ Datos CPR.
- ▶ Hasta 5 horas.
- ▶ Informes de Auto-diagnóstico.
- ▶ 1000 registros.
- ▶ Exportación de datos a través de memoria USB.

Comunicaciones:

- ▶ Transferencia inalámbrica de datos al sistema AED-ALert 2.0.
- ▶ A través de WIFI (5G/2.4G) o Celular 4G. (Opcional)

Software de herramienta de DEA (Opcional)

Con la herramienta de software DEA, se puede:

- ▶ Ver la información del equipo.
- ▶ Ver la configuración.
- ▶ Cambiar la configuración.
- ▶ Restaurar la configuración predeterminada de fábrica.

Sistemas AED Alerta (Opcional)

Dependiendo de su tipo de suscripción y área de servicio, el sistema AED ALERTA puede Proporcionar las siguientes funciones:

- ▶ Gestión del equipo, como registrar, editar, eliminar, importar o exportar la información del mismo.
- ▶ Gestión de usuarios, como crear una cuenta secundaria, editar o eliminar la información del usuario.
- ▶ Gestión de reanimadores, como asociar un reanimador al equipo, editar, eliminar o
- ▶ Importar la información del reanimador.
- ▶ Hacer estadísticas con la información del equipo y los reanimadores registrados y elaborar gráficos.
- ▶ Ver la información del equipo.
- ▶ Monitorizar el estado del equipo y enviar notificaciones o mensajes de correo electrónico cuando el equipo se enciende o apaga.
- ▶ Informar sobre un equipo extraviado mediante el envío de su ubicación aproximada (Solo disponible si está Conectado a la red móvil).
- ▶ Enviar notificaciones de correo electrónico cuando la autocomprobación falla, no se ha detectado la autocomprobación, la batería está baja o los electrodos han caducado.
- ▶ Avisar de que la fecha de caducidad de los electrodos está próxima.

Accesorios Opcionales

- ▶ Pad o parches para desfibrilación compatible con pacientes:
 - ▶ Adultos: MR60
 - ▶ Pediátricos: MR61
- ▶ Gabinete de pared (opcional, sistema de alarma y señal de localización)
- ▶ Batería BeneHeart C1A
- ▶ Kit sensor RCP
- ▶ Sistema AED-ALert.
- ▶ Software de herramienta de DEA.



La salud
es de todos

Minsalud

República de Colombia
Ministerio de Salud y Protección Social
Instituto Nacional de Vigilancia de Medicamentos y Alimentos – INVIMA

RESOLUCIÓN No. 2020014821 DE 6 de Mayo de 2020
Por la cual se concede un Permiso de Comercialización

La Directora Técnica de Dispositivos Médicos y Otras Tecnologías del Instituto Nacional de Vigilancia de Medicamentos y Alimentos INVIMA, en ejercicio de las facultades Legales conferidas en el Decreto 2078 de 2012, Decreto 4725 de 2005 modificado por el Decreto 582 de 2017 y Ley 1437 de 2011.

ANTECEDENTES

Que mediante radicado No. 20201009164 de fecha 20/01/2020, el Doctor XIAO HUAMING actuando en calidad de Representante de la empresa MINDRAY MEDICAL COLOMBIA S.A.S. con domicilio en BOGOTÁ - D.C., solicitó Permiso de Comercialización para el producto DESFIBRILADOR EXTERNO AUTOMÁTICO en la modalidad de IMPORTAR Y VENDER.

Que mediante escrito No. 20201072833 de fecha 14 de abril de 2020, el Doctor XIAO HUAMING actuando en calidad de Representante de la empresa MINDRAY MEDICAL COLOMBIA S.A.S. con domicilio en BOGOTÁ - D.C., allega anexo al expediente.

CONSIDERACIONES DEL DESPACHO

Que ante este Instituto se ha solicitado la Concesión de un Permiso de Comercialización con base en la documentación allegada, previo estudio técnico y legal. En este sentido, se dio cumplimiento de los requisitos preceptuados en el Decreto 4725 de 2005 y Decreto 582 de 2017, se emitió concepto favorable para la autorización de este Permiso de Comercialización.

Adicionalmente se aprueba el **FORMATO ÚNICO DE DILIGENCIAMIENTO DE DISPOSITIVOS MÉDICOS**, proporcionado en el anexo al expediente **20201072833 de fecha 14 de abril de 2020**.

En mérito de lo expuesto, la Dirección de Dispositivos Médicos y Otras Tecnologías,

RESUELVE

ARTICULO PRIMERO.- Conceder PERMISO DE COMERCIALIZACIÓN por el término de DIEZ (10) años a

PRODUCTO: DESFIBRILADOR EXTERNO AUTOMÁTICO

MARCA: MINDRAY

PERMISO DE
COMERCIALIZACION No.: **INVIMA 2020EBC-0021577**

TIPO DE REGISTRO: IMPORTAR Y VENDER

TITULAR(ES): MINDRAY MEDICAL COLOMBIA S.A.S. con domicilio en BOGOTA - D.C.

FABRICANTE(S): SHENZHEN MINDRAY BIO-MEDICAL ELECTRONICS CO, LTD con domicilio en CHINA

IMPORTADOR(ES): PROGRAL MEDICAL S.A.S con domicilio en CARTAGENA - BOLIVAR;
DISTRIBUCIONES CLINICAS SOCIEDAD ANONIMA- DISCLINICA S.A. con domicilio en BARRANQUILLA - ATLÁNTICO;
GENERAL MEDICA DE COLOMBIA SAS-GEMEDCO con domicilio en BOGOTÁ - D.C.;

SUMINISTROS INTEGRALES DE EQUIPOS BIOMÉDICOS
MEDICAMENTOS E INSUMOS HOSPITALARIOS SUMINTEGRALES S.A.S. con domicilio en MONTERIA - CORDOBA;

R.P. MEDICAS S.A con domicilio en MEDELLIN - ANTIOQUIA;

LAS ELECTROMEDICINA S.A.S. con domicilio en BOGOTA - D.C.;

FUNDACION CARDIOVASCULAR DE COLOMBIA ZONA FRANCA SAS con domicilio en PIEDECUESTA - SANTANDER;

TECNICA ELECTRO MEDICA S.A. con domicilio en BOGOTA - D.C.;

JORGE MACHADO EQUIPOS MEDICOS SAS - JOMEDICAL SAS con domicilio en BOGOTA - D.C.;

Página 1 de 3



República de Colombia
Ministerio de Salud y Protección Social
Instituto Nacional de Vigilancia de Medicamentos y Alimentos – INVIMA

RESOLUCIÓN No. 2020014821 DE 6 de Mayo de 2020
Por la cual se concede un Permiso de Comercialización

La Directora Técnica de Dispositivos Médicos y Otras Tecnologías del Instituto Nacional de Vigilancia de Medicamentos y Alimentos INVIMA, en ejercicio de las facultades Legales conferidas en el Decreto 2078 de 2012, Decreto 4725 de 2005 modificado por el Decreto 582 de 2017 y Ley 1437 de 2011.

ACONDICIONADOR(ES): INVERMEDICA LTDA con domicilio en CALI - VALLE;
NOVA MEDICA LTDA con domicilio en BARRANQUILLA - ATLANTICO;
MINDRAY MEDICAL COLOMBIA S.A.S. con domicilio en BOGOTA - D.C.
DISTRIBUCIONES CLINICAS SOCIEDAD ANONIMA- DISCLINICA S.A. con domicilio en BARRANQUILLA - ATLANTICO;
SUMINISTROS INTEGRALES DE EQUIPOS BIOMEDICOS MEDICAMENTOS E INSUMOS HOSPITALARIOS SUMINTEGRALES S.A.S. con domicilio en MONTERIA - CORDOBA;
R.P. MEDICAS S.A con domicilio en MEDELLIN - ANTIOQUIA;
MINDRAY MEDICAL COLOMBIA SAS con domicilio en BOGOTA - D.C.;
BIOMEDICAL DISTRIBUTION COLOMBIA S.L. LTDA con domicilio en BOGOTA - D.C.;
TECNICA ELECTRO MEDICA S.A. con domicilio en BOGOTA - D.C.;
LAS ELECTROMEDICINA S.A.S. con domicilio en BOGOTA - D.C.;
FUNDACION CARDIOVASCULAR DE COLOMBIA ZONA FRANCA SAS con domicilio en PIEDECUESTA - SANTANDER;
PHAREX S.A. con domicilio en BOGOTA - D.C.;
LINE SERVICE ZONA FRANCA S.A.S con domicilio en COTA - CUNDINAMARCA;
TECNICA ELECTRO MEDICA S.A. con domicilio en BOGOTA - D.C.;
JORGE MACHADO EQUIPOS MEDICOS SAS - JOMEDICAL SAS con domicilio en BOGOTA - D.C.;
PROGRAL MEDICAL S.A.S con domicilio en CARTAGENA - BOLIVAR;
NOVA MEDICA LTDA con domicilio en BARRANQUILLA - ATLANTICO

TIPO DE EQUIPO BIOMÉDICO: EQUIPO BIOMÉDICO TRATAMIENTO Y SOPORTE DE LA VIDA
RIESGO: IIb
SISTEMAS: ELÉCTRICO Y ELECTRÓNICO
SUBSISTEMAS: UNIDAD PRINCIPAL, PARCHES PARA DESFIBRILADOR ADULTO, PEDIÁTRICO, SENSOR DE RCP, CABLE DE SENSOR RCP, CINTA ADHESIVA PARA CABLE RCP, BATERÍA, MALETÍN, KIT PRIMEROS AUXILIOS, ENTRE OTROS.

USOS: EL DESFIBRILADOR BENEHEART DE LAS SERIES C Y S, SE HA DISEÑADO PARA SER UTILIZADO EN ADULTOS Y NIÑOS EN SITUACIÓN DE PARADA CARDÍACA REPENTINA. EL PACIENTE DEBE ESTAR: INCONSCIENTE, SIN RESPIRACIÓN O SIN RESPIRACIÓN NORMAL. EL EQUIPO TAMBIÉN GUÍA AL OPERADOR DURANTE LA REANIMACIÓN CARDIOPULMONAR (RCP) MEDIANTE INDICACIONES VISUALES Y DE VOZ

PRESENTACIÓN COMERCIAL: UNIDAD
OBSERVACIONES: ESTE PERMISO DE COMERCIALIZACIÓN AMPARA ACCESORIOS Y REPUESTOS EXCLUSIVOS DE LOS MODELOS Y/O REFERENCIAS:
BENEHEART C1
BENEHEART C1 FULLY AUTOMATIC
BENEHEART C1A
BENEHEART C1A FULLY AUTOMATIC
BENEHEART C2
BENEHEART C2 FULLY AUTOMATIC
BENEHEART C2A



La salud
es de todos

Minsalud

República de Colombia
Ministerio de Salud y Protección Social
Instituto Nacional de Vigilancia de Medicamentos y Alimentos – INVIMA

RESOLUCIÓN No. 2020014821 DE 6 de Mayo de 2020
Por la cual se concede un Permiso de Comercialización

La Directora Técnica de Dispositivos Médicos y Otras Tecnologías del Instituto Nacional de Vigilancia de Medicamentos y Alimentos INVIMA, en ejercicio de las facultades Legales conferidas en el Decreto 2078 de 2012, Decreto 4725 de 2005 modificado por el Decreto 582 de 2017 y Ley 1437 de 2011.

BENEHEART C2A FULLY AUTOMATIC

EXPEDIENTE No.: 20175636
RADICACIÓN No.: 20201009164
FECHA DE RADICACIÓN: 20/01/2020

ARTICULO SEGUNDO. - Se amparan etiquetas del fabricante y sticker del importador aportadas en el radicado No. 20201009164 de fecha 20/01/2020.

ARTÍCULO TERCERO. - Contra la presente resolución procede únicamente el Recurso de Reposición, que deberá interponerse ante LA DIRECCIÓN DE DISPOSITIVOS MÉDICOS Y OTRAS TECNOLOGÍAS DEL INSTITUTO NACIONAL DE VIGILANCIA DE MEDICAMENTOS Y ALIMENTOS INVIMA, dentro de los DIEZ (10) días siguientes a su notificación, en los términos señalados en el Código de Procedimiento Administrativo y de lo Contencioso Administrativo.

ARTICULO CUARTO. -La presente resolución rige a partir de la fecha de su expedición.

COMUNÍQUESE, NOTIFÍQUESE Y CÚMPLASE

Dada en Bogotá D.C. a los 6 de Mayo de 2020
Este espacio, hasta la firma se considera en blanco.

LUCIA AYALA RODRIGUEZ
DIRECTORA TÉCNICA DE DISPOSITIVOS MÉDICOS Y OTRAS TECNOLOGÍAS

Proyectó: Legal: salbam, Técnico: wsandovals Revisó: cordina_varios

Signature Not
Verified

Firmado digitalmente por
LUCIA AYALA
RODRIGUEZ
Fecha: 2020/05/06
11:50:33 COT
Razón: Invima
Locación: BOGOTÁ D.C.,
Colombia

Página 3 de 3



ASPIRADOR DE SECRECIONES

MARCA: FOLEE
 MODELO: H003-C



DESCRIPCIÓN:

Aspirador de flema portátil diseñado en base al desarrollo de orientación para productos en el hogar. Equipo de succión de lubricación sin aceite, que es adecuado para el paciente que tiene dificultad para eliminar flemas, así en también para aspirar líquidos tales como pus y sangre durante la práctica clínica.

ESPECIFICACIONES TÉCNICAS:

- Máximo vacío: ≥ 0.075 MPa
- Potencia: 90VA
- Intervalo de vacío: 0.02Mpa - max. vacío.
- Caudal: ≥ 15 L/min.
- Capacidad de la botella: 1000 mL
- Ruido: ≤ 65 dB
- Tensión nominal: 220V AC
- Peso neto: 2.9 Kg.
- Dimensiones: 335 x 150 x 240mm.



República de Colombia
Ministerio de Salud y Protección Social
Instituto Nacional de Vigilancia de Medicamentos y Alimentos – INVIMA

RESOLUCIÓN No. 2017055637 DE 29 de Diciembre de 2017

Por la cual se concede un Registro Sanitario

El Director técnico de Dispositivos Médicos y otras Tecnologías del Instituto Nacional de Vigilancia de Medicamentos y Alimentos INVIMA, en ejercicio de las facultades Legales conferidas en el Decreto 2078 de 2012, decreto Reglamentario 4725 de 2005, ley 1437 de 2011 y ley 962 de 2005

CONSIDERANDO

QUE ANTE ESTE INSTITUTO SE HA SOLICITADO LA CONCESIÓN DE UN REGISTRO SANITARIO AUTOMÁTICO CON BASE EN LA VERIFICACIÓN DE LA DOCUMENTACIÓN TÉCNICO LEGAL ALLEGADA ANTE LA DIRECCIÓN DE DISPOSITIVOS MÉDICOS Y OTRAS TECNOLOGÍAS, EMITIENDO CONCEPTO FAVORABLE PARA LA EXPEDICIÓN DE ESTE REGISTRO SANITARIO. EN CONSECUENCIA A LO ANTERIOR, DE CONFORMIDAD CON EL ARTÍCULO 57 DE LA LEY 962 DE 2005 EL INVIMA REALIZARÁ EL CONTROL POSTERIOR DENTRO DE LOS QUINCE (15) DÍAS SIGUIENTES A SU EXPEDICIÓN.

RESUELVE

ARTICULO PRIMERO.- CONCEDER REGISTRO SANITARIO POR EL TÉRMINO DE DIEZ (10) AÑOS A

| | |
|-------------------------|--|
| PRODUCTO: | UNIDAS DE SUCCION DE FLEMA PORTATIL - UNIDAD DE SUCCION ELÉCTRICA – SUCCIONADOR |
| MARCA: | FOLEE |
| REGISTRO SANITARIO NO.: | INVIMA 2017DM-0017437 |
| TIPO DE REGISTRO: | IMPORTAR Y VENDER |
| TITULAR(ES): | ASSIST INGENIERIA SAS CON DOMICILIO EN BOGOTA - D.C. |
| FABRICANTE(S): | JIANGSU FOLEE MEDICAL EQUIPMENT CO., LTD. CON DOMICILIO EN CHINA |
| IMPORTADOR(ES): | ASSIST INGENIERIA SAS CON DOMICILIO EN BOGOTA - D.C. |
| ACONDICIONADOR(ES): | ASSIST INGENIERIA SAS CON DOMICILIO EN BOGOTA - D.C. |
| EQUIPO BIOMEDICO: | INVASIVO |
| RIESGO: | IIA |
| SISTEMAS: | ELECTRICOS |
| SUBSISTEMAS: | UNIDAD DE SUCCION DE FLEMA PORTATIL: SILENCIADOR, BOMBA DE VACIO, MEDIDOR DE VACIO, PERILLA DE REGULACION DE PRESION NEGATIVA, FILTRO DE AIRE, TUBO FUSIBLE, VALVULA DE DESBORDAMIENTO, TUBO DE SUCCION, BOTELLA DE ALMACENAMIENTO, TAPA DE LA BOTELLA DE ALMACENAMIENTO, CAJA PRINCIPAL., UNIDAD DE SUCCION ELECTRICA: SILENCIADOR, BOMBA DE PISTON, MEDIDOR DE VACIO, REGULADOR DE PRESION, FILTROS DE AIRE, , VALVULA DE DESBORDAMIENTO, BOTELLAS DE ALMACENAMIENTO, TAPA DE BOTELLA DE ALMACENAMIENTO, TUBOS DE SUCCION, CAJA PRINCIPAL, INTERRUPTOR DE PIE, TUBO FUSIBLE. |
| USOS: | ESTOS PRODUCTOS SON PARA LA SUCCION DE FLEMAS Y/O SANGRE DE LOS PACIENTES PARA MANTENER SU TRACTO RESPIRATORIO LIMPIO |
| PRESENTACIÓN COMERCIAL: | CAJAS POR UNIDAD |
| OBSERVACIONES: | EL PRESENTE REGISTRO SANITARIO AMPARA LOS SIGUIENTES MODELOS ACCESORIOS Y REPUESTOS EXCLUSIVOS DEL EQUIPO: H001, H002, H003A, H003B, H003C. |
| EXPEDIENTE NO.: | 20139005 |
| RADICACIÓN NO.: | 2017189788 |
| FECHA DE RADICACION: | 26 12 2017 |

República de Colombia
Ministerio de Salud y Protección Social
Instituto Nacional de Vigilancia de Medicamentos y Alimentos – INVIMA

RESOLUCIÓN No. 2017055637 DE 29 de Diciembre de 2017

Por la cual se concede un Registro Sanitario

El Director técnico de Dispositivos Médicos y otras Tecnologías del Instituto Nacional de Vigilancia de Medicamentos y Alimentos INVIMA, en ejercicio de las facultades Legales conferidas en el Decreto 2078 de 2012, decreto Reglamentario 4725 de 2005, ley 1437 de 2011 y ley 962 de 2005

ARTICULO SEGUNDO.- CONTRA LA PRESENTE RESOLUCIÓN PROCEDE ÚNICAMENTE EL RECURSO DE REPOSICIÓN, QUE DEBERÁ INTERPONERSE ANTE EL DIRECTOR DE DISPOSITIVOS MÉDICOS Y OTRAS TECNOLOGÍAS, DENTRO DE LOS DIEZ (10) DÍAS SIGUIENTES A SU NOTIFICACIÓN, EN LOS TÉRMINOS SEÑALADOS EN EL CÓDIGO DE PROCEDIMIENTO ADMINISTRATIVO Y DE LO CONTENCIOSO ADMINISTRATIVO.

ARTICULO TERCERO.- LA PRESENTE RESOLUCIÓN RIGE A PARTIR DE LA FECHA DE SU EXPEDICIÓN.

ARTICULO CUARTO.- LOS DERECHOS QUE SE DERIVEN DE ESTA RESOLUCIÓN QUEDARAN SUJETAS AL CONTROL POSTERIOR QUE DEBE REALIZAR EL INSTITUTO NACIONAL DE VIGILANCIA DE MEDICAMENTOS Y ALIMENTOS INVIMA DE CONFORMIDAD CON LO PREVISTO POR EL ARTICULO 22 DEL DECRETO 4725 DE 2005.

COMUNIQUESE, NOTIFIQUESE Y CUMPLASE

DADA EN BOGOTÁ D.C. A LOS 29 DE DICIEMBRE DE 2017
ESTE ESPACIO, HASTA LA FIRMA SE CONSIDERA EN BLANCO.





ELKIN HERNAN OTALVARO CIFUENTES
DIRECTOR TECNICO DE DISPOSITIVOS MEDICOS Y OTRAS TECNOLOGIAS
Proyecto: Técnico: msandovalc, Revisó: Legal: salbam

Firma válida

Firmado digitalmente por
ELKIN HERNAN
OTALVARO CIFUENTES
Fecha: 29/12/2017
10:05 AM
Razón: INVIMA
Localidad: BOGOTÁ D.C.,
Colombia

Página 2 de 2

Especificaciones del Producto

| | |
|------------------------------------|---|
| Item/Modelo | OK-1G (OKmeter Match II) |
| TCF y DMR No | TCF-007 |
| Glucómetro |  |
| Tira Reactiva de Glucosa en Sangre |  OK-1 |
| Nombre | Sistema de Monitoreo de Glucosa en Sangre OKmeter® Match II |
| Tira | Tira reactiva de glucosa en sangre OKmeter® Match II |
| Rango de Medición | 20~600mg/dL (ó 1.1~33.3mmol/L) |
| Enzima | Glucosa Oxidasa |
| Codificación de la tira | No se requiere |
| Tipo de muestra | Sangre total capilar |
| Tiempo de respuesta | 6 segundos |
| Volumen de muestra | 0.7 µL |
| Sensibilidad en el rango de HCT | 20-60% |
| Medición en sitios alternos | SI (palma de la mano, antebrazo, brazo, pantorrilla y muslo) |
| Condiciones de operación | 10°C- 40°C / 10 ~ 85% H.R. Altitud 3,402 m (11,158 pies) sobre el nivel del mar |
| Condiciones de almacenamiento | -20°C~50°C/ 90% H.R. (tira excluída) 4°C~40°C / ≤10~85% H.R. (tira incluída) |
| Condiciones de transporte | -20°C~50°C/ 90% H.R. (tira excluída) 4°C~40°C / ≤10~ 85% H.R. (tira incluída) |
| Duración específica de las pilas | Más de 1000 mediciones |
| Memoria | 250 resultados con hora y fecha |
| Borrado de memoria | SI |
| Descargable | RS-232 |
| Dimensiones/Peso | 139mm(alto) ×50mm(largo) ×164mm(ancho) / aproximadamente 47 g (con pila) |
| Cálculo de promedios | 7, 14,21 y 28 días |
| Vencimiento de tiras | Almacenamiento: 24 meses En uso: 90 días |
| Rango de Hematocrito | 20-60% |
| Vencimiento de solución control | Almacenamiento: 18 meses En uso: 90 días |

Especificaciones del Producto

| | |
|-------------------------------|---|
| Item/Modelo | OK-1G (OKmeter Match II) |
| TCF y DMR No | TCF-007 |
| Precisión intra-pruebas | D.S. \leq 5 mg/dL cuando la concentración de glucosa sea \leq 75 mg/dL CV% \leq 5%, cuando la concentración de glucosa sea > 75mg/dL |
| Precisión entre-pruebas | D.S. \leq 5 mg/dL cuando la concentración de glucosa sea \leq 75 mg/dL CV% \leq 5%, cuando la concentración de glucosa sea > 75 mg/dL |
| Exactitud | >95% en la zona A de EGA vs analizador de glucosa YSI 2300: \pm 15 mg/dL para concentraciones de glucosa \leq 75mg/dL \pm 20% para concentraciones de glucosa > 75mg/dL |
| Rango libre de Interferencias | <ol style="list-style-type: none"> 1. Acetaminofen \leq 8.0 mg/dL (0.53 mmol/L) 2. Acido ascórbico \leq 5.0 mg/dL (0.29 mmol/L) 3. Dopamina \leq 2.0 mg/dL (0.11 mmol/L) 4. Acido gentísico 5.0 mg/dL(0.33 mmol/L) 5. Hidroxiurea \leq 3.0 mg/dL (0.39 mmol/L) 6. L-dopa \leq10 mg/dL (0.51 mmol/L) 7. Metildopa \leq3.0 mg/dL (0.12 mmol/L) 8. Tolbutamida \leq 400 mg/dL (15 mmol/L) 9. Trigliceridos \leq2,000 mg/dL (43 mmol/L) 10. Acido úrico \leq 8.0 mg/dL (0.47 mmol/L) |
| Botón de expulsión | NO |
| Descarga de computador | SI |
| Función de audio | NO |
| OK-1G (OKmeter Match II) |  |



La salud es de todos

Minsalud

República de Colombia
Ministerio de Salud y Protección Social
Instituto Nacional de Vigilancia de Medicamentos y Alimentos – INVIMA

RESOLUCIÓN No. 2021003735 DE 10 de Febrero de 2021
Por la cual se concede LA RENOVACIÓN de un Registro Sanitario

La Directora Técnica de Dispositivos Médicos y otras Tecnologías del Instituto Nacional de Vigilancia de Medicamentos y Alimentos INVIMA, en ejercicio de las facultades Legales conferidas en el Decreto 2078 de 2012, decreto Reglamentario 4725 de 2005, ley 1437 de 2011 y ley 962 de 2005

ANTECEDENTES

QUE MEDIANTE RESOLUCIÓN NO. 2010042259 DEL 14 DE DICIEMBRE DE 2010, EL INSTITUTO NACIONAL DE VIGILANCIA DE MEDICAMENTOS Y ALIMENTOS INVIMA, CONCEDIO REGISTRO SANITARIO INVIMA 2010DM-0006808, PARA IMPORTAR Y VENDER EL PRODUCTO SISTEMA DE MONITOREO DE GLUCOSA EN SANGRE OKMETER MATCH, A FAVOR DE DIAGNOSTICOS BIOMEDICOS S.A.S. CON DOMICILIO EN CALI - VALLE.

QUE MEDIANTE RADICADO 20201254810 DE FECHA 30/12/2020, EL SEÑOR DIEGO JAVIER OLIVEROS CORREA ACTUANDO EN CALIDAD DE REPRESENTANTE LEGAL DE LA SOCIEDAD DIAGNOSTICOS BIOMEDICOS S.A.S. SOLICITÓ RENOVACIÓN AL REGISTRO SANITARIO INVIMA 2010DM-0006808 PARA EL PRODUCTO SISTEMA DE MONITOREO DE GLUCOSA EN SANGRE OKMETER MATCH, EN LA MODALIDAD IMPORTAR Y VENDER.

CONSIDERANDO

QUE ANTE ESTE INSTITUTO SE HA SOLICITADO LA CONCESIÓN DE UNA RENOVACION AUTOMATICA CON BASE EN LA VERIFICACIÓN DE LA DOCUMENTACIÓN TÉCNICO LEGAL ALLEGADA ANTE LA DIRECCIÓN DE DISPOSITIVOS MÉDICOS Y OTRAS TECNOLOGÍAS, EMITIENDO CONCEPTO FAVORABLE PARA LA EXPEDICIÓN DE ESTA RENOVACION.

RESUELVE

| | |
|--------------------------------|---|
| ARTICULO PRIMERO.- | RENOVAR REGISTRO SANITARIO POR EL TÉRMINO DE 10 AÑOS AL |
| PRODUCTO: | SISTEMA DE MONITOREO DE GLUCOSA EN SANGRE OKMETER MATCH |
| MARCA(S): | OKMETER MATCH |
| REGISTRO SANITARIO NO.: | INVIMA 2021DM-0006808-R1 |
| TIPO DE REGISTRO: | IMPORTAR Y VENDER |
| TITULAR(ES): | DIAGNOSTICOS BIOMEDICOS S.A.S. CON DOMICILIO EN CALI - VALLE |
| FABRICANTE(S): | OK BIOTECH CO., LTD CON DOMICILIO EN TAIWAN |
| IMPORTADOR(ES): | DIAGNOSTICOS BIOMEDICOS S.A.S. CON DOMICILIO EN CALI - VALLE |
| ACONDICIONADOR(ES): | DIAGNOSTICOS BIOMEDICOS S.A.S. CON DOMICILIO EN CALI - VALLE |
| TIPO DE DISPOSITIVO | EQUIPO BIOMÉDICO DE DIAGNÓSTICO |
| RIESGO: | IIA |
| SISTEMAS: | ELECTRICO Y ELECTRONICO |
| SUB SISTEMAS: | EL GLUCÓMETRO OKMETER MATCH CONSTA DE LAS SIGUIENTES PARTES: PUERTO DE TIRA, DISPLAY LCD, BOTÓN DE MEMORIAS, BOTÓN DE CONFIGURACIÓN, COMPARTIMIENTO DE BATERÍA, PUERTO DE DATOS Y ETIQUETA DEL MEDIDOR; LA BATERÍA DE LITIO DE 3 VOLTIOS SE CONSIDERA COMO ACCESORIO |
| USOS: | DETERMINACIÓN CUANTITATIVA DE GLUCOSA EN MUESTRAS DE SANGRE TOTAL CAPILAR FRESCA TOMADAS DE LA PUNTA DE LOS DEDOS O DE LUGARES ALTERNATIVOS COMO LA PALMA DE LAS MANOS, EL ANTEBRAZO, EL BRAZO, LA PANTORRILLA O EL MUSLO. |
| PRESENTACIÓN COMERCIAL: | UNIDAD INDIVIDUAL, 1 GLUCOMETRO OKMETER MATCH R.S. INVIMA 2010 DM-0006808,, 2 FRASCO X 25 TIRAS REACTIVAS OKMETER MATCH R.S. INVIMA 2010 RD-0001847, 1 FRASCO DE SOLUCIÓN DE CONTROL OKMETER R.S. INVIMA 2010 RD-0001847, 1 BOLSA X 25 LANCETAS Y DISPOSITIVO DE PUNCIÓN OKMETER R.S. INVIMA 2010DM-0006845, KIT QUE CONTIENE: -1 GLUCOMETRO OKMETER MATCH R.S. INVIMA 2010 DM-0006808, -1 FRASCO X 10 TIRAS REACTIVAS OKMETER MATCH R.S. INVIMA 2010 RD-0001847; 1 BOLSA X 10 LANCETAS Y OKMETER R.S. INVIMA 2010DM-0006845. |



La salud
es de todos

Minsalud

República de Colombia
Ministerio de Salud y Protección Social
Instituto Nacional de Vigilancia de Medicamentos y Alimentos – INVIMA

RESOLUCIÓN No. 2021003735 DE 10 de Febrero de 2021
Por la cual se concede LA RENOVACIÓN de un Registro Sanitario

La Directora Técnica de Dispositivos Médicos y otras Tecnologías del Instituto Nacional de Vigilancia de Medicamentos y Alimentos INVIMA, en ejercicio de las facultades Legales conferidas en el Decreto 2078 de 2012, decreto Reglamentario 4725 de 2005, ley 1437 de 2011 y ley 962 de 2005

OBSERVACIONES: ESTE REGISTRO AMPARA EL MODELO OKMETER MATCH, SUS ACCESORIOS Y REPUESTOS
EXPEDIENTE No.: 20028557
RADICACIÓN: 20201254810
FECHA DE RADICACION: 30/12/2020

ARTICULO SEGUNDO.- AUTORIZAR AGOTAMIENTO DE EXISTENCIAS DE PRODUCTO QUE SE ENCUENTRE MARCADO CON EL REGISTRO SANITARIO ANTERIOR NO.: INVIMA 2010DM-0006808.

ARTICULO TERCERO.- CONTRA LA PRESENTE RESOLUCIÓN PROCEDE ÚNICAMENTE EL RECURSO DE REPOSICIÓN, QUE DEBERÁ INTERPONERSE ANTE LA DIRECCION DE DISPOSITIVOS MEDICOS Y OTRAS TECNOLOGIAS, DENTRO DE LOS DIEZ (10) DÍAS SIGUIENTES A SU NOTIFICACIÓN, EN LOS TÉRMINOS SEÑALADOS EN EL CÓDIGO DE PROCEDIMIENTO ADMINISTRATIVO Y DE LO CONTENCIOSO ADMINISTRATIVO.

ARTICULO CUARTO.- LA PRESENTE RESOLUCIÓN RIGE A PARTIR DE LA FECHA DE SU EXPEDICIÓN.

COMUNIQUESE, NOTIFIQUESE Y CUMPLASE

DADA EN BOGOTÁ D.C. A LOS 10 DE FEBRERO DE 2021
ESTE ESPACIO, HASTA LA FIRMA SE CONSIDERA EN BLANCO.

LUCIA AYALA RODRIGUEZ

DIRECTOR(A) TECNICO DE DISPOSITIVOS MEDICOS Y OTRAS TECNOLOGIAS
PROYECTO: LEGAL: STORRESS, TÉCNICO: MSANDOVALC, REVISÓ:CORDINA_VARIOS

Signature Not
Verified

Firmado digitalmente por
LUCIA AYALA
RODRIGUEZ
Fecha: 2021/02/19
17:56:08 COT
Razón: Invima
Locación: BOGOTÁ D.C.,
Colombia



Libertad y Orden

RESOLUCIÓN No. 2010042259 DE 14 de Diciembre de 2010
Por la cual se concede un Registro Sanitario

El Subdirector de Registros Sanitarios del Instituto Nacional de Vigilancia de Medicamentos y Alimentos INVIMA, en ejercicio de las facultades Legales conferidas en el Decreto Reglamentario 4725 de 2005 y la Resolución Número 251280 de 2000,

CONSIDERANDO

Que ante este Instituto se ha solicitado la Concesión de un Registro Sanitario con base en la documentación allegada, previo estudio técnico y legal de la Subdirección de Registros Sanitarios, se emitió concepto favorable para la autorización de este Registro Sanitario.

RESUELVE

ARTICULO PRIMERO.- Conceder REGISTRO SANITARIO por el término de DIEZ (10) años a

PRODUCTO: SISTEMA DE MONITOREO DE GLUCOSA EN SANGRE OKMETER MATCH

REGISTRO SANITARIO No.: INVIMA 2010DM-0006808 **VIGENTE HASTA:** 12 DIC 2020

TIPO DE REGISTRO: IMPORTAR Y VENDER

TITULAR(ES): DIAGNOSTICOS BIOMEDICOS S.A.S. con domicilio en CALI - VALLE

FABRICANTE(S): OK BIOTECH CO., LTD con domicilio en TAIWAN

IMPORTADOR(ES): DIAGNOSTICOS BIOMEDICOS S.A.S. con domicilio en CALI - VALLE

TIPO DE EQUIPO: EQUIPO BIOMÉDICO DE DIAGNÓSTICO

RIESGO: IIa

SUBSISTEMAS: EL GLUCÓMETRO OKMETER MATCH CONSTA DE LAS SIGUIENTES PARTES: PUERTO DE TIRA, DISPLAY LCD, BOTÓN DE MEMORIAS, BOTÓN DE CONFIGURACIÓN, COMPARTIMIENTO DE BATERÍA, PUERTO DE DATOS Y ETIQUETA DEL MEDIDOR; LA BATERÍA DE LITIO DE 3 VOLTIOS SE CONSIDERA COMO ACCESORIO.

USOS: DETERMINACIÓN CUANTITATIVA DE GLUCOSA EN MUESTRAS DE SANGRE TOTAL CAPILAR FRESCA TOMADAS DE LA PUNTA DE LOS DEDOS O DE LUGARES ALTERNATIVOS COMO LA PALMA DE LAS MANOS, EL ANTEBRAZO, EL BRAZO, LA PANTORRILLA O EL MUSLO.

PRESENTACIÓN COMERCIAL: UNIDAD INDIVIDUAL

OBSERVACIONES: ESTE REGISTRO AMPARA EL MODELO OKMETER MATCH, SUS ACCESORIOS Y REPUESTOS

EXPEDIENTE No.: 20028557

RADICACIÓN No.: 2010140420

FECHA DE RADICACIÓN: 14/12/2010

ARTICULO SEGUNDO.- Contra la presente resolución procede únicamente el Recurso de Reposición, que deberá interponerse ante la Subdirección de Registros Sanitarios, dentro de los CINCO (5) días siguientes a su notificación, en los términos señalados en el código Contencioso Administrativo.

ARTICULO TERCERO.-La presente resolución rige a partir de la fecha de su ejecutoria.

ARTICULO CUARTO.- Los derechos que se deriven de esta resolución quedaran sujetas al control posterior que debe realizar el Instituto Nacional de Vigilancia de Medicamentos y Alimentos INVIMA de conformidad con lo previsto por el artículo 22 del Decreto 4725 de 2005.

COMUNIQUESE, NOTIFIQUESE Y CUMPLASE

Dada en Bogotá D.C. a los 14 de Diciembre de 2010

Este espacio, hasta la firma se considera en blanco.



CLARA ISABEL RODRIGUEZ SERRANO
SUBDIRECTOR(A) DE REGISTROS SANITARIOS



RESOLUCION No. 2011007988 DE 22 de Marzo de 2011
Por la cual se Modifica una Resolución

El Subdirector de Registros Sanitarios del Instituto Nacional de Vigilancia de Medicamentos y Alimentos INVIMA, en ejercicio de las facultades Legales conferidas en el Decreto Reglamentario 4725 de 2005 y la Resolución Número 251280 de 2000.

EXPEDIENTE: 20028557 **RADICACIÓN:** 2011009656 **FECHA:** 03/02/2011
REGISTRO SANITARIO: INVIMA 2010DM-0006808 **VIGENCIA:** 22/12/2020

ANTECEDENTES

Que mediante resolución No. 2010042259 DE 14 de Diciembre de 2010, el instituto nacional de vigilancia de medicamentos y alimentos INVIMA, concedió registro sanitario INVIMA 2010DM-0006808, para importar y vender el producto SISTEMA DE MONITOREO DE GLUCOSA EN SANGRE OKMETER MATCH, a favor de DIAGNOSTICOS BIOMEDICOS S.A.S. con domicilio en CALI - VALLE.

Que mediante escrito número 2011009656 radicado el 03/02/2011, la señora GLORIA PATRICIA OLIVEROS C., actuando en calidad de representante legal, presentó solicitud de modificación al Registro Sanitario mencionado, en el sentido de: adición de presentación comercial.

CONSIDERACIONES DEL DESPACHO

Que una vez estudiada la información aportada con la solicitud de modificación al registro sanitario, este despacho considera que el interesado allega la respectiva documentación técnica y legal, en cumplimiento de los requisitos preceptuados en el Decreto Reglamentario 4725 de 2005 y demás disposiciones legales para acceder a lo solicitado, por lo anterior y en consecuencia este instituto:

RESUELVE

ARTICULO PRIMERO: MODIFICAR la Resolución No 2010042259 del 14/12/2010 que concedió Registro Sanitario número INVIMA 2010DM-0006808 a favor de DIAGNOSTICOS BIOMEDICOS S.A.S. con domicilio en CALI - VALLE para el producto SISTEMA DE MONITOREO DE GLUCOSA EN SANGRE OKMETER MATCH en la modalidad IMPORTAR Y VENDER , en el sentido de adición de presentación comercial quedando la nueva presentación así:

NUEVA PRESENTACIÓN COMERCIAL: KIT QUE CONTIENE :

- 1 GLUCOMETRO OKMETER MATCH R.S. INVIMA 2010 DM-0006808,
- 2 frasco x 25 TIRAS REACTIVAS OKMETER MATCH R.S. INVIMA 2010 RD-0001847
- 1 frasco de SOLUCIÓN DE CONTROL OKMETER R.S. INVIMA 2010 RD-0001847
- 1 Bolsa x 25 LANCETAS Y DISPOSITIVO DE PUNCIÓN OKMETER R.S. INVIMA 2010DM-0006845

ARTICULO SEGUNDO: Contra la presente resolución procede únicamente el Recurso de Reposición, que deberá interponerse ante el SUBDIRECTOR(A) DE REGISTROS SANITARIOS DEL INSTITUTO NACIONAL DE VIGILANCIA DE MEDICAMENTOS Y ALIMENTOS INVIMA, dentro de los CINCO (5) días siguientes a su notificación, en los términos señalados en el Código Contencioso Administrativo.

ARTICULO TERCERO: La presente resolución rige a partir de la fecha de ejecutoria.

COMUNIQUESE, NOTIFIQUESE Y CUMPLASE

Se expide en Bogotá D.C., el 22 de Marzo de 2011

Este espacio, hasta la firma se considera en blanco.

CLARA ISABEL RODRIGUEZ SERRANO
SUBDIRECTOR(A) DE REGISTROS SANITARIOS





República de Colombia
Ministerio de Salud y Protección Social
Instituto Nacional de Vigilancia de Medicamentos y Alimentos – INVIMA

RESOLUCION No. 2015040689 DE 8 de Octubre de 2015

Por la cual se declara DESISTIDA una solicitud de Modificación de Registro Sanitario
EL DIRECTOR DE DISPOSITIVOS MÉDICOS Y OTRAS TECNOLOGÍAS DEL INSTITUTO NACIONAL DE VIGILANCIA DE MEDICAMENTOS Y ALIMENTOS - INVIMA, en ejercicio de las facultades legales, Decreto 2078 de 2012, Decreto 4725 de 2005 y Ley 1437 de 2011.

EXPEDIENTE: 20028557

RADICACIÓN: 2015070134

ANTECEDENTES

Que mediante RESOLUCIÓN No. 2010042259 de 14 de Diciembre de 2010, el INSTITUTO NACIONAL DE VIGILANCIA DE MEDICAMENTOS Y ALIMENTOS INVIMA, concedió registro sanitario INVIMA 2010DM-0006808, para importar y vender el producto SISTEMA DE MONITOREO DE GLUCOSA EN SANGRE OKMETER MATCH, a favor de DIAGNOSTICOS BIOMEDICOS S.A.S. con domicilio en CALI - VALLE.

Que mediante RESOLUCION No. 2011007988 de 22 de Marzo de 2011, el INVIMA MODIFICÓ la Resolución No 2010042259 del 14/12/2010, en el sentido de adicionar presentación comercial.

Que mediante radicado No. 2015070134 del 3 de Junio de 2015, la Doctora Gloria Patricia Oliveros C., actuando en calidad de Representante Legal de la sociedad DIAGNOSTICOS BIOMÉDICOS SAS, solicitó modificación al Registro Sanitario en el sentido de obtener aprobación para adicionar referencias y etiquetas

Que mediante Auto No.2015008015 del 27 de Julio de 2015, se requirió al interesado para que allegará lo siguiente:

- 1. Aclarar lo que desea hacer, ya que verificando la información solicitada, se evidencia que desea hacer cambio del nombre del producto, quedando como SISTEMA DE MONITOREO DE GLUCOSA EN SANGRE OKMETER MATCH / MATCH II. Por lo tanto, deberá allegar respuesta a este requerimiento o corrección a la modificación solicitando el cambio del nombre del producto.*
- 2. Allegar el formulario de modificación corregido, solicitando adición de presentación comercial. Dado que se evidencia que es no es una referencia sino presentación comercial.*
- 3. Allegar la solicitud de modificación nuevamente adicionando o cambiando las etiquetas, teniendo en cuenta que el nombre del producto quedara como "SISTEMA DE MONITOREO DE GLUCOSA EN SANGRE OKMETER MATCH / MATCH II", con la información requerida de acuerdo a los artículos 54 y 57 del Decreto 4725 de 2005.*

Página 1 de 3

Instituto Nacional de Vigilancia de Medicamentos y Alimentos – INVIMA
Carrera 83 N.º 64/28
PSE- 2948700

Bogotá - Colombia
www.invima.gov.co





República de Colombia
Ministerio de Salud y Protección Social
Instituto Nacional de Vigilancia de Medicamentos y Alimentos – INVIMA

RESOLUCION No. 2015040689 DE 8 de Octubre de 2015

Por la cual se declara DESISTIDA una solicitud de Modificación de Registro Sanitario
EL DIRECTOR DE DISPOSITIVOS MÉDICOS Y OTRAS TECNOLOGÍAS DEL INSTITUTO NACIONAL DE VIGILANCIA DE MEDICAMENTOS Y ALIMENTOS - INVIMA, en ejercicio de las facultades legales, Decreto 2078 de 2012, Decreto 4725 de 2005 y Ley 1437 de 2011.

CONSIDERACIONES DEL DESPACHO

Que una vez estudiado el expediente por nuestra Dirección, se encontró que el interesado dejó precluir el termino sin allegar respuesta al requerimiento No. 2015008015 del 27 de Julio de 2015, y tampoco se radicó solicitud de prórroga como se dio a conocer y como consecuencia, la Ley 1755 de 2015 "Por medio de la cual se regula el derecho fundamental de petición, y se sustituye un título del Código de Procedimiento Administrativo y de lo Contencioso Administrativo" que para el efecto es la norma que regula la materia en su artículo 17 establece:

ARTÍCULO 17. Peticiones incompletas y desistimiento tácito.

(...)

Se entenderá que el peticionario ha desistido de su solicitud o de la actuación cuando no satisfaga el requerimiento, salvo que antes de vencer el plazo concedido solicite prórroga, hasta por un término igual".

Conforme a lo anterior, el usuario nunca dio respuesta al requerimiento.

En consecuencia, este Instituto,

RESUELVE

ARTICULO PRIMERO: DECLARAR DESISTIDA la solicitud de Modificación del Registro Sanitario No. INVIMA 2010DM-0006808 para IMPORTAR Y VENDER el producto SISTEMA DE MONITOREO DE GLUCOSA EN SANGRE OKMETER MATCH a favor de DIAGNOSTICOS BIOMEDICOS S.A.S. con domicilio en CALI - VALLE, radicada bajo el numero 2015070134 de fecha 03/06/2015, por lo expuesto en la parte motiva de este proveído.

ARTICULO SEGUNDO: ORDENESE EL DESGLOSE de la solicitud de Registro Sanitario bajo el radicado No. 2015070134, excluyendo la solicitud, los actos administrativos y el recibo de pago, una vez se encuentre en firme la presente resolución.

ARTICULO TERCERO. Contra la presente resolución procede únicamente el Recurso de Reposición, que deberá interponerse ante el DIRECTOR DE DISPOSITIVOS MEDICOS Y

Página 2 de 3

Instituto Nacional de Vigilancia de Medicamentos y Alimentos – INVIMA
Carrera 10 N.º 64/20
PISO 2948700

Bogotá - Colombia
www.invima.gov.co





República de Colombia
Ministerio de Salud y Protección Social
Instituto Nacional de Vigilancia de Medicamentos y Alimentos – INVIMA

RESOLUCION No. 2015040689 DE 8 de Octubre de 2015

Por la cual se declara DESISTIDA una solicitud de Modificación de Registro Sanitario
EL DIRECTOR DE DISPOSITIVOS MÉDICOS Y OTRAS TECNOLOGÍAS DEL INSTITUTO NACIONAL DE VIGILANCIA DE MEDICAMENTOS Y ALIMENTOS - INVIMA , en ejercicio de las facultades legales, Decreto 2078 de 2012, Decreto 4725 de 2005 y Ley 1437 de 2011.
OTRAS TECNOLOGIAS DEL INSTITUTO NACIONAL DE VIGILANCIA DE MEDICAMENTOS Y ALIMENTOS INVIMA, dentro de los DIEZ (10) días siguientes a su notificación, en los términos señalados en el Código de Procedimiento Administrativo y de lo Contencioso Administrativo.

ARTICULO CUARTO: La presente resolución rige a partir de la fecha de ejecutoria.

COMUNIQUESE, NOTIFIQUESE Y CUMPLASE

Se expide en Bogotá D.C., el 8 de Octubre de 2015
Este espacio, hasta la firma se considera en blanco.



ELKIN HERNAN OTALVARO CIFUENTES
DIRECTOR DE DISPOSITIVOS MEDICOS Y OTRAS TECNOLOGIAS
Proyectó: Legal: cacevedog, Técnico: yruedav Revisó: cordina_varios

Firma válida

Digitally signed by ELKIN HERNAN OTALVARO CIFUENTES
Date: 2015.10.08 10:56:23 -0500
Reason: Firma
Location: Bogota, CO





República de Colombia
Ministerio de Salud y Protección Social
Instituto Nacional de Vigilancia de Medicamentos y Alimentos – INVIMA

RESOLUCION No. 2020007435 DE 28 de Febrero de 2020
Por la cual se Modifica una Resolución

La Directora Técnica de Dispositivos Médicos y otras Tecnologías del Instituto Nacional de Vigilancia de Medicamentos y Alimentos INVIMA, en ejercicio de las facultades Legales conferidas en el Decreto 2078 de 2012, Decreto Reglamentario 4725 de 2005, y ley 1437 de 2011 Decreto 582 de 2017.

EXPEDIENTE: 20028557

RADICACIÓN: 20201023159

FECHA: 07/02/2020

REGISTRO SANITARIO: INVIMA 2010DM-0006808

VIGENCIA: 22/12/2020

ANTECEDENTES

Que mediante Resolución No. 2010042259 del 14 de Diciembre de 2010, el instituto nacional de vigilancia de medicamentos y alimentos INVIMA, concedió registro sanitario INVIMA 2010DM-0006808, para importar y vender el producto SISTEMA DE MONITOREO DE GLUCOSA EN SANGRE OKMETER MATCH, a favor de DIAGNOSTICOS BIOMEDICOS S.A.S. con domicilio en CALI - VALLE.

Que mediante Resolución No. 2011007988 del 22 de Marzo de 2011, el INVIMA MODIFICÓ la Resolución No 2010042259 del 14/12/2010, en el sentido de adicionar presentación comercial.

Que mediante Resolución No.2016011169 del 6 de Abril de 2016, el INVIMA modificó la Resolución No. 2016018453 radicado el 16/02/2016, en el sentido de aprobar Cambio de Domicilio del Titular, Importador y Acondicionador, quedando: DIAGNOSTICOS BIOMEDICOS S.A.S con domicilio en CARRERA 87 # 6- 18, CALI - VALLE.

Que mediante Resolución No. 2016022918 del 20 de Junio de 2016, el INVIMA modificó la Resolución No. 2010042259 del 14/12/2010, en el sentido de aprobar adición de presentación comercial, adición de referencias y adición de etiquetas.

Que mediante Resolución No. 2019015046 de 25 de Abril de 2019, el INVIMA modificó la Resolución No. 2010042259 de 14 de Diciembre de 2010, en el sentido de aprobar ADICIÓN DE ETIQUETAS

Que mediante escrito número 20201023159 radicado el 07/02/2020, el Doctor DIEGO JAVIER OLIVEROS, actuando en calidad de Representante Legal de la empresa DIAGNOSTICOS BIOMEDICOS S.A.S., presentó solicitud de modificación al Registro Sanitario mencionado, en el sentido de OBTENER APROBACIÓN PARA CAMBIO DE DOMICILIO DE FABRICANTE.

CONSIDERACIONES DEL DESPACHO

Que ante este Instituto se ha solicitado la concesión de una modificación con base en la verificación de la documentación técnico legal allegada ante la Dirección de Dispositivos Médicos y Otras Tecnologías, emitiendo concepto favorable para la expedición de esta modificación.

En consecuencia a lo anterior, de conformidad con el artículo 3 del Decreto 582 del 04 de Abril de 2017, el INVIMA de acuerdo con las facultades de inspección, vigilancia y control, podrá verificar en cualquier momento la información suministrada para la modificación automática, teniendo en cuenta el riesgo del dispositivo médico.

En consecuencia este Instituto:



La salud
es de todos

Minsalud

República de Colombia
Ministerio de Salud y Protección Social
Instituto Nacional de Vigilancia de Medicamentos y Alimentos – INVIMA

RESOLUCION No. 2020007435 DE 28 de Febrero de 2020
Por la cual se Modifica una Resolución

La Directora Técnica de Dispositivos Médicos y otras Tecnologías del Instituto Nacional de Vigilancia de Medicamentos y Alimentos INVIMA, en ejercicio de las facultades Legales conferidas en el Decreto 2078 de 2012, Decreto Reglamentario 4725 de 2005, y ley 1437 de 2011 Decreto 582 de 2017.

RESUELVE

ARTÍCULO PRIMERO: MODIFICAR la Resolución No. 2010042259 14 de Diciembre de 2010 que concedió Registro Sanitario No. INVIMA 2010DM-0006808 a favor de DIAGNOSTICOS BIOMEDICOS S.A.S. con domicilio en CALI - VALLE para el producto SISTEMA DE MONITOREO DE GLUCOSA EN SANGRE OKMETER MATCH en la modalidad IMPORTAR Y VENDER, en el sentido de **APROBAR:**

CAMBIO DE DOMICILIO DE FABRICANTE:

OK BIOTECH CO., LTD

Con domicilio en: 2F-6F # 91, No. 91 and No 91, Sec. 2, Gongdao 5th Rd., Puding Vil., East Dist., Hsinchu City, Taiwan R.O.C.

ARTICULO SEGUNDO: Contra la presente resolución procede únicamente el Recurso de Reposición, que deberá interponerse ante la DIRECCION DE DISPOSITIVOS MEDICOS Y OTRAS TECNOLOGIAS DEL INSTITUTO NACIONAL DE VIGILANCIA DE MEDICAMENTOS Y ALIMENTOS INVIMA, dentro de los DIEZ (10) días siguientes a su notificación, en los términos señalados en el Código de Procedimiento Administrativo y de lo Contencioso Administrativo.

ARTICULO TERCERO: La presente resolución rige a partir de la fecha de ejecutoria.

ARTICULO CUARTO:- Los Derechos que se deriven de esta Resolución quedaran sujetas al control posterior que debe realizar la Dirección de Dispositivos Médicos y Otras Tecnologías del INSTITUTO NACIONAL DE VIGILANCIA DE MEDICAMENTOS Y ALIMENTOS INVIMA de conformidad con lo previsto por el artículo 3 del Decreto 582 del 04 de Abril de 2017.

COMUNIQUESE, NOTIFIQUESE Y CUMPLASE

Se expide en Bogotá D.C., el 28 de Febrero de 2020

Este espacio, hasta la firma se considera en blanco.

LUCIA AYALA RODRIGUEZ

DIRECTORA TECNICA DE DISPOSITIVOS MEDICOS Y OTRAS TECNOLOGIAS

Proyectó: Legal: anaranjoa, Técnico: jgonzalezc

Signature Not
Verified

Firmado digitalmente por
LUCIA AYALA
RODRIGUEZ
Fecha: 2020/02/28
12:07:48 COT
Razón: Invima
Locación: BOGOTA D.C.,
Colombia

Pagina 2 de 2

**Estetoscopios. REF. SURTIDAS. ADULTOS
Y NIÑOS.**



NOMBRE: Estetoscopios o Fonendoscopios.

COMPOSICIÓN: CAMPANA Y ARO DE LA CAMPANA EN ZINC,
AURICULARES: PLÁSTICOS DE PVC, PIEZA DE RESORTE EN ACERO,
CONECTOR : CAUCHO

DESCRIPCIÓN: ESTETOSCOPIO O FONENDOSCOPIO.

USO: ES UN ASISITENTE QUE SE USA PARA DETERMINAR LOS CAMBIOS DE SONIDO EN LOS ORGANOS COMO MEDICION INDIRECTA (NO INVASIVA). POR EJEMPLO EN EL CORAZON, PULMONES Y OTROS ORGANOS HUMANOS.

MARCA: STARMED

REGISTRO INVIMA: RS.INVIMA 2019DM-0020265

PRESENTACIÓN COMERCIAL: UNIDAD.



República de Colombia
Ministerio de Salud y Protección Social
Instituto Nacional de Vigilancia de Medicamentos y Alimentos - INVIMA

RESOLUCIÓN No. 2019033677 DE 6 de Agosto de 2019
Por la cual se concede un Registro Sanitario

La Directora Técnica de Dispositivos Médicos y otras Tecnologías del Instituto Nacional de Vigilancia de Medicamentos y Alimentos INVIMA, en ejercicio de las facultades Legales conferidas en el Decreto 2078 de 2012, decreto Reglamentario 4725 de 2005, ley 1437 de 2011 y ley 962 de 2005.

CONSIDERANDO

QUE ANTE ESTE INSTITUTO SE HA SOLICITADO LA CONCESIÓN DE UN REGISTRO SANITARIO AUTOMÁTICO CON BASE EN LA VERIFICACIÓN DE LA DOCUMENTACIÓN TÉCNICO LEGAL ALLEGADA ANTE LA DIRECCIÓN DE DISPOSITIVOS MÉDICOS Y OTRAS TECNOLOGÍAS, EMITIENDO CONCEPTO FAVORABLE PARA LA EXPEDICIÓN DE ESTE REGISTRO SANITARIO.

EN CONSECUENCIA, A LO ANTERIOR, DE CONFORMIDAD CON EL ARTICULO 57 DE LA LEY 962 DE 2005 EL INVIMA REALIZARA EL CONTROL POSTERIOR DENTRO DE LOS QUINCE (15) DIAS SIGUIENTES A SU EXPEDICIÓN.

RESUELVE

ARTICULO PRIMERO. - CONCEDER REGISTRO SANITARIO POR EL TÉRMINO DE DIEZ (10) AÑOS A

PRODUCTO: ESTETOSCOPIO
 MARCA: STARMED
 REGISTRO SANITARIO NO.: INVIMA 2019DM-0020265
 TIPO DE REGISTRO: IMPORTAR Y VENDER
 TITULAR(ES): SUPER DENT LTDA CON DOMICILIO EN BOGOTÁ - D.C.
 FABRICANTE(S): [REDACTED]
 IMPORTADOR(ES): SUPER DENT LTDA CON DOMICILIO EN BOGOTÁ - D.C.
 INVERSIONES AMALGADENT LTDA CON DOMICILIO EN BOGOTÁ - D.C.
 MEDICAL DENTAL IMPORT & EXPORT LTDA. CON DOMICILIO EN BOGOTÁ - D.C.
 ACONDICIONADOR(ES): SUPER DENT LTDA CON DOMICILIO EN BOGOTÁ - D.C.
 INVERSIONES AMALGADENT LTDA CON DOMICILIO EN BOGOTÁ - D.C.
 MEDICAL DENTAL IMPORT & EXPORT LTDA. CON DOMICILIO EN BOGOTÁ - D.C.
 TIPO DE DISPOSITIVO: NO INVASIVO
 RIESGO: I
 COMPOSICIÓN:

| PARTES QUE COMPONEN EL DISPOSITIVO MÉDICO | COMPOSICIÓN CUALITATIVA |
|---|----------------------------|
| CASTILLETE BINAURAL | TUBOS DE LATON SIN COSTURA |
| RESORTE | ACERO |
| TAPONES | PLASTICO |
| MEDIDOR | NIQUEL, CROMIUM, PALTED. |
| TUBO | PVC |

USOS: UN INSTRUMENTO DE DIAGNÓSTICO AUSCULTATORIO ÚTIL PARA REGISTRARSE VARIOS SONIDOS DE CORAZÓN, PULMÓN Y OTROS ORGANOS EN EL CUERPO HUMANO

PRESENTACIÓN COMERCIAL: EMPAQUE INDIVIDUAL CON SUS RESPECTIVOS ACCESORIOS
OBSERVACIONES: EL PRESENTE REGISTRO SANITARIO AMPARA LAS SIGUIENTES REFERENCIAS:

| CÓDIGO, MODELO O REFERENCIA |
|--|
| CABEZA INDIVIDUAL, CABEZA DUAL, MULTIFUNCIONAL |

EXPEDIENTE NO.: 20167497
RADICACIÓN NO.: 20191148744
FECHA DE RADICACIÓN: 02 08 2019

ARTICULO SEGUNDO. - CONTRA LA PRESENTE RESOLUCIÓN PROCEDE ÚNICAMENTE EL RECURSO DE REPOSICIÓN, QUE DEBERÁ INTERPONERSE ANTE EL DIRECTOR DE DISPOSITIVOS MÉDICOS Y OTRAS TECNOLOGÍAS, DENTRO DE LOS DIEZ (10) DÍAS SIGUIENTES A SU NOTIFICACIÓN, EN LOS TÉRMINOS SEÑALADOS EN EL CÓDIGO DE PROCEDIMIENTO ADMINISTRATIVO Y DE LO CONTENCIOSO ADMINISTRATIVO.

ARTICULO TERCERO. - LA PRESENTE RESOLUCIÓN RIGE A PARTIR DE LA FECHA DE SU EXPEDICIÓN.





La salud
es de todos

Minsalud

República de Colombia
Ministerio de Salud y Protección Social
Instituto Nacional de Vigilancia de Medicamentos y Alimentos – INVIMA

RESOLUCIÓN No. 2019033677 DE 6 de Agosto de 2019
Por la cual se concede un Registro Sanitario

La Directora Técnica de Dispositivos Médicos y otras Tecnologías del Instituto Nacional de Vigilancia de Medicamentos y Alimentos INVIMA, en ejercicio de las facultades Legales conferidas en el Decreto 2078 de 2012, decreto Reglamentario 4725 de 2005, ley 1437 de 2011 y ley 962 de 2005.

ARTICULO CUARTO. - LOS DERECHOS QUE SE DERIVEN DE ESTA RESOLUCIÓN QUEDARAN SUJETAS AL CONTROL POSTERIOR QUE DEBE REALIZAR EL INSTITUTO NACIONAL DE VIGILANCIA DE MEDICAMENTOS Y ALIMENTOS INVIMA DE CONFORMIDAD CON LO PREVISTO POR EL ARTICULO 22 DEL DECRETO 4725 DE 2005.

COMUNIQUESE, NOTIFIQUESE Y CUMPLASE

DADA EN BOGOTÁ D.C. A LOS 6 DE AGOSTO DE 2019
ESTE ESPACIO, HASTA LA FIRMA SE CONSIDERA EN BLANCO.

LUCIA AYALA RODRIGUEZ
DIRECTOR(A) TÉCNICO DE DISPOSITIVOS MÉDICOS Y OTRAS TECNOLOGÍAS
PROYECTO: LEGAL; FMOSCOSOM, TÉCNICO: VLARAT, REVISÓ: CORDINA_VARIOS

invima
Instituto Nacional de Vigilancia de Medicamentos y Alimentos

13 AGO 2019

ESTE DOCUMENTO ES FIEL
COPIA DEL QUE REPOSA EN
EL ARCHIVO DE ESTA ENTIDAD

Firma válida

Firmado digitalmente por
LUCIA AYALA
RODRIGUEZ
Fecha: 2019.08.06
06:10:14 COT
Razón: Inicial
Locación: BOGOTÁ D.C.,
Colombia

Página 2 de 2

DESCRIPCIÓN

Los tensiómetros aneroides son utilizados por profesionales del cuidado para la salud y personas formadas en la técnica auscultatoria para la toma de la presión arterial con el objetivo de determinar la tensión arterial sistólica y diastólica en pacientes neonatos y pediátricos.

Nombre :

TENSIÓMETRO
MANUAL
PEDIÁTRICO

Modelo :

HS - 20C
Marca :
DM

REGISTRO INVIMA :

2020DM-0022495



COMPONENTES

- * Manómetro de aleación de aluminio especial
- * Brazaletes de algodón clásico de dibujos animados para recién nacidos y para niños
- * Manguera de PVC de 2 tubos para recién nacidos y para niños
- * Pera de PVC estándar
- * Válvula de liberación
- * Válvula de extremo cónico
- * Bolsa con cremallera de dibujos animados

MODO DE USO

Seleccione el tamaño apropiado del brazalete según el paciente neonato o pediátrico, acorde a la circunferencia del brazo.

Antes de ponerse las olivas en las orejas, sujete los auriculares delante de usted de manera que los tubos apunten hacia fuera. Cuando las olivas estén en los oídos, los auriculares deben estar apuntando hacia delante.

Apoye la campana del fonendoscopio sobre la arteria humeral ubicada en el interior del pliegue del codo del paciente. Cierre la válvula y apriete la pera para insuflar el brazalete.

Afloje la válvula de la pera para disminuir la presión y con el fonendoscopio identifique los sonidos observando la lectura en el manómetro.

RECOMENDACIONES

Evite el calor y el frío extremo los solventes y los aceites.

Limpiar con un paño humedecido con alcohol. En caso de requerir lavar el brazalete, tener en cuenta sacar la cámara de aire.

Limpiarlo con un paño humedecido con alcohol o agua con jabón.



República de Colombia
Ministerio de Salud y Protección Social
Instituto Nacional de Vigilancia de Medicamentos y Alimentos – INVIMA

RESOLUCIÓN No. 2020041773 DE 1 de Diciembre de 2020
Por la cual se concede un Registro Sanitario

La Directora Técnica de Dispositivos Médicos y otras Tecnologías del Instituto Nacional de Vigilancia de Medicamentos y Alimentos INVIMA, en ejercicio de las facultades Legales conferidas en el Decreto 2078 de 2012, decreto Reglamentario 4725 de 2005, ley 1437 de 2011 y ley 962 de 2005

CONSIDERANDO

QUE ANTE ESTE INSTITUTO SE HA SOLICITADO LA CONCESIÓN DE UN REGISTRO SANITARIO AUTOMÁTICO CON BASE EN LA VERIFICACIÓN DE LA DOCUMENTACIÓN TÉCNICO LEGAL ALLEGADA ANTE LA DIRECCIÓN DE DISPOSITIVOS MÉDICOS Y OTRAS TECNOLOGÍAS, EMITIENDO CONCEPTO FAVORABLE PARA LA EXPEDICIÓN DE ESTE REGISTRO SANITARIO.
EN CONSECUENCIA A LO ANTERIOR, DE CONFORMIDAD CON EL ARTICULO 57 DE LA LEY 962 DE 2005 EL INVIMA REALIZARÁ EL CONTROL POSTERIOR DENTRO DE LOS QUINCE (15) DÍAS SIGUIENTES A SU EXPEDICIÓN.

RESUELVE

ARTICULO PRIMERO.- CONCEDER REGISTRO SANITARIO POR EL TÉRMINO DE DIEZ (10) AÑOS A

PRODUCTO: TENSIOMETRO ANEROIDE PARTES ACCESORIOS Y REPUESTOS - ESFINGOMANÓMETRO / TENSIOMETRO
MARCA: HONSUN - DM
REGISTRO SANITARIO NO.: INVIMA 2020DM-0022495
TIPO DE REGISTRO: IMPORTAR Y VENDER
TITULAR(ES): DATASAVE MEDICAL SAS CON DOMICILIO EN BOGOTÁ - D.C.
FABRICANTE(S): HONSUN (NANTONG) CO., LTD CON DOMICILIO EN CHINA
IMPORTADOR(ES): DATASAVE MEDICAL SAS CON DOMICILIO EN BOGOTÁ - D.C.
ACONDICIONADOR(ES): DATASAVE MEDICAL SAS CON DOMICILIO EN BOGOTÁ - D.C.
TIPO DE DISPOSITIVO: NO INVASIVO
RIESGO: I
COMPOSICIÓN:

| PARTES QUE COMPONEN EL DISPOSITIVO MÉDICO | COMPOSICIÓN CUALITATIVA |
|---|--|
| BOLSO | |
| BRAZALETE | NYLON - ALGODÓN - PVC |
| MANGUERA | BOLSA INTERNA EN PVC / LATEX / POLIURETANO |
| PERA | CON VALVULA EN LATEX |
| MANOMETRO | ALEACION DE ZINC |
| LLAVE DE AJUSTE DE MANOMETRO | |

USOS: UN TENSIOMETRO ANEROIDE ES UTILIZADO POR PROFESIONALES DE LA SALUD O PERSONAL ENTRENADO EN LA TÉCNICA DE PRESIÓN ATERIAL AUSCULTATORIA PARA DETERMINAR LA PRESIÓN ARTERIAL SISTÓLICA Y DIASTÓLICA EN LOS SERES HUMANOS.

PRESENTACIÓN COMERCIAL: CAJA X UNIDAD

OBSERVACIONES: EL PRESENTE REGISTRO SANITARIO AMPARA LOS MODELOS, PARTES, ACCESORIOS Y REPUESTOS DEL EQUIPO CODIGO, MODELO O REFERENCIA

| FAMILIA | CÓDIGO, MODELO O REFERENCIA |
|---------|-----------------------------|
| | HS-20A |
| | HS-20B |
| | HS-20C |
| | HS-20D |
| | HS-20E |



República de Colombia
Ministerio de Salud y Protección Social
Instituto Nacional de Vigilancia de Medicamentos y Alimentos – INVIMA

RESOLUCIÓN No. 2020041773 DE 1 de Diciembre de 2020
Por la cual se concede un Registro Sanitario

La Directora Técnica de Dispositivos Médicos y otras Tecnologías del Instituto Nacional de Vigilancia de Medicamentos y Alimentos INVIMA, en ejercicio de las facultades Legales conferidas en el Decreto 2078 de 2012, decreto Reglamentario 4725 de 2005, ley 1437 de 2011 y ley 962 de 2005

| FAMILIA | CÓDIGO, MODELO O REFERENCIA |
|------------|-------------------------------|
| | HS-20J |
| | HS-20G |
| | HS-20F |
| | HS-20M |
| | HS-20K |
| | HS-201A1 |
| | HS-201M1 |
| | HS-201N1 |
| | HS-201J1 |
| | HS-201K1 |
| | HS-201K2 |
| | HS-201Q1 |
| | HS-201Q2 |
| | HS-201T |
| | HS-201U |
| | HS-201V |
| | HS-80A |
| | HS-80D |
| | HS-80B |
| | HS-80C |
| | HS-80E |
| | HS-70A |
| | HS-70B |
| | HS-70C |
| | HS-70D |
| ACCESORIOS | MANOMETRO |
| ACCESORIOS | ESTUCHE |
| ACCESORIOS | BOLSA EN LATEX |
| ACCESORIOS | BOLSA EN PVC |
| ACCESORIOS | BOLSA EN POLIURETANO |
| ACCESORIOS | BOLSA LIBRE DE DEHP |
| ACCESORIOS | BRAZALETE ESTÁNDAR |
| ACCESORIOS | BRAZALETE CLASICO |
| ACCESORIOS | PERA CON VALVULA |
| ACCESORIOS | BRAZALETE PEDIATRICO |
| ACCESORIOS | LLAVE DE AJUSTE DEL MANOMETRO |

VIDA UTIL: 5 AÑOS
EXPEDIENTE NO.: 20192908
RADICACIÓN NO.: 20201218335
FECHA DE RADICACION: 23 11 2020



República de Colombia
Ministerio de Salud y Protección Social
Instituto Nacional de Vigilancia de Medicamentos y Alimentos – INVIMA

RESOLUCIÓN No. 2020041773 DE 1 de Diciembre de 2020
Por la cual se concede un Registro Sanitario

La Directora Técnica de Dispositivos Médicos y otras Tecnologías del Instituto Nacional de Vigilancia de Medicamentos y Alimentos INVIMA, en ejercicio de las facultades Legales conferidas en el Decreto 2078 de 2012, decreto Reglamentario 4725 de 2005, ley 1437 de 2011 y ley 962 de 2005

ARTICULO SEGUNDO.- CONTRA LA PRESENTE RESOLUCIÓN PROCEDE ÚNICAMENTE EL RECURSO DE REPOSICIÓN, QUE DEBERÁ INTERPONERSE ANTE LA DIRECCION DE DISPOSITIVOS MÉDICOS Y OTRAS TECNOLOGÍAS, DENTRO DE LOS DIEZ (10) DÍAS SIGUIENTES A SU NOTIFICACIÓN, EN LOS TÉRMINOS SEÑALADOS EN EL CÓDIGO DE PROCEDIMIENTO ADMINISTRATIVO Y DE LO CONTENCIOSO ADMINISTRATIVO.

ARTICULO TERCERO.- LA PRESENTE RESOLUCIÓN RIGE A PARTIR DE LA FECHA DE SU EXPEDICIÓN.

ARTICULO CUARTO.- LOS DERECHOS QUE SE DERIVEN DE ESTA RESOLUCIÓN QUEDARAN SUJETAS AL CONTROL POSTERIOR QUE DEBE REALIZAR EL INSTITUTO NACIONAL DE VIGILANCIA DE MEDICAMENTOS Y ALIMENTOS INVIMA DE CONFORMIDAD CON LO PREVISTO POR EL ARTICULO 22 DEL DECRETO 4725 DE 2005.

COMUNIQUESE, NOTIFIQUESE Y CUMPLASE



DADA EN BOGOTÁ D.C. A LOS 1 DE DICIEMBRE DE 2020
ESTE ESPACIO, HASTA LA FIRMA SE CONSIDERA EN BLANCO.

LUCIA AYALA RODRIGUEZ

DIRECTOR(A) TECNICO DE DISPOSITIVOS MEDICOS Y OTRAS TECNOLOGIAS
PROYECTO: LEGAL: ELOPEZ, TÉCNICO: MSANDOVALC, REVISÓ:CORDINA_VARIOS

Signature Not
Verified

Firmado digitalmente por
LUCIA AYALA
RODRIGUEZ
Fecha: 2020/11/02
12:32:25 COT
Razón: Invima
Localización: BOGOTÁ D.C.,
Colombia

| | | | | | | | | |
|--|---|--|--|---|---|--|---|--|
|  DIAN <small>División Impuestos Internos</small> | | Declaración de Importación | | | Privada | | 500 | |
| 2022 Espacio reservado para la DIAN (Antes de diligenciar este formulario le recomendamos las instrucciones) | | | | | 4. Número de formulario 352022000313243-8 | | | |
| 8. Número de identificación Tributaria (NIT) 830138248 | | 9. D.V. 4 | | 11. Apellidos y nombres a Razón Social DATASAVE MEDICAL S.A.S | | | | |
| 13. Dirección CL 86 B 49 A 21 | | | 15. Cód. País 11 | | 17. Cód. Ciudad Municipio 001 | | | |
| 24. Número de identificación Tributaria (NIT) 830098132 | | 25. D.V. 6 | | 26. Razón social del declarante autorizado AGENCIA DE ADUANAS INTERLOGISTICA S.A. NIVEL 1 | | | 27. Tipo societario 26 | |
| 28. Número documento de identificación 40325972 | | 29. Apellidos y nombres AVILA MONTOYA VIVIANA MILDRE | | 30. Cód. usuario 442 | | | | |
| 31. Clase de importación 02 | 32. Tipo declaración Anticipada | 33. Cód. 3 | 34. No. Formulario anterior XXXXXXXXXXXXXXXXXX | 35. Año - Mes - Día XXXX - XX - XX | 36. Cód. Admón. XX | 37. Declaración de Exoneración No. XXXXXXXXXXXXXXXXXXXX | 38. Año - Mes - Día XXXX - XX - XX | 39. Cód. Admón. XX |
| 40. Cód. lugar ingreso de las mercancías BUN | 41. Cód. Depósito 25578 | 42. Manifiesto de carga No. 118575012540711 | 43. Año - Mes - Día 2022 - 07 - 21 | 44. Documento de transporte No. AMKGL220215067A | | 45. Año - Mes - Día 2022 - 06 - 16 | | |
| 46. Nombre exportador o proveedor en el exterior HONSUN (NANTONG) CO., LTD. | | | | | | 47. Ciudad NANTONG | | 48. Cód. País Exportador 215 |
| 49. Dirección exportador o proveedor en el exterior NO 8 TONGXING RD ECONOMIC& TECHNOLOGY DEVELOPMENT | | | | | | 50. E-mail 02163056696 | | |
| 51. No. de factura 22YF17003 | 52. Año - Mes - Día 2022 - 06 - 01 | 53. Cód. país procedencia 215 | 54. Cód. Modo Transporte 1 | 55. Código de bandera 741 | 56. Cód. Depósito destino 11 | 57. Empresa transportadora NAVEMAR SAS | 58. Tasa de cambio \$ c/u. 4,389.70 | |
| 59. Subcódigo arancelario S 9018209000 | 60. Cód. Complementario XX | 61. Cód. Complementario XX | 62. Cód. Mercadería C100 | 63. No. cuotas a meses XX | 64. Valor cuota USD XXXX | 65. Periodicidad del pago de la cuota XX | 66. Cód. país de origen 215 | 67. Cód. Acuerdo XXX |
| 68. Forma de pago de la importación 01 | 69. Cód. país importación 01 | 70. Cód. país origen 215 | 71. Peso bruto lgs. 2,441.10 | 72. Peso neto lgs. 2,289.00 | 73. Código empaque C7 | 74. No. lotes 214 | 75. Subpartido 2 | 76. Cód. unidad comercial U |
| 77. Cantidad docs. 5,640.00 | | | | | | | | |
| 78. Valor FOB USD 26,426.80 | 79. Valor fletes USD 1,461.15 | | | | | | | |
| 80. Valor Seguro USD 26.43 | 81. Valor Otros Gastos USD 0.00 | | | | | | | |
| 82. Valor arancelario de fletes, seguros y otros gastos USD 1,487.58 | 83. Ayuda valor USD 0.00 | | | | | | | |
| 84. Valor aduana USD o licencia 27,914.38 | 85. Código registro R | 86. Número licencia 50090879 | | | | | | |
| 87. Cód. Año 3 | 88. Cód. Año 2022 | 89. Programa No. XXXXXXXXXXXX | 90. Cód. Sistema del Producto 0 | | | | | |
| 91. Descripción de las mercancías (No incluir la descripción de las mercancías a importar con la señalada en el espacio de aduana en la subcódigo arancelario - Indicar marcas, marcas y otros) (Si el campo es insuficiente, continúe el contenido de esta fórmula) | DO BUN10191239 DECLARACION (1-4) MERCANCIA NUEVA // REGISTRO DE IMPORTACION DE FECHA DE APROBACION REG-50099675-20220705N FECHA DE VIGENCIA 2023-01-03 // VISTO VIVIANA-22-0077566 DE FECHA 2023-07-01 // . FACTURA: 22YF17003 FECHA: 2022-06-01 PRODUCTO: TENSIOMETRO NO ANEJOS DE PARTES ACCESORIAS Y REPUESTOS ESPINGONOMETRO /TENSIOMETRO, MARCA: DM, MODELO: H5120C, REFERENCIA: H5120C, USO O DESTINO: UN TENSIOMETRO ANEJOS DESUTILIZADO POR PROFESIONALES DE LA SALUD OPERACIONAL ENTRENADO EN LA TÉCNICA DE PRESIÓN ARTERIAL AUSCULTATORIA PARA DETERMINAR LA PRESIÓN ARTERIAL SISTÓLICA Y DIASTÓLICA EN LOS SERES HUMANOS., TÉCNICA DE DIAGNOSTICO: TÉCNICA MANUA L. SERIAL: 220200001 220200002 220200003 220200004 220200005 220200006 220200007 220200008 220200009 220200010 (continúa al respaldo) | | | | | | | |
| 127. Valor pagos anteriores: 0 | 128. Resto cuota de pago anterior No. XXXXXXXXXXXXXXXXXXXX | | | 129. Fecha: XXXX XX XX | | | | |
| 130. Espacio reservado DIAN - Activación aduana Estado de Lavante Lavante automática No hay declaración posterior | 131. Espacio reservado uso exclusivo Ministerio de Relaciones Exteriores | | | 132. No. Aplicación declaración 352022000313243 133. Fecha: 2022-07-07 MARINA BEDOYA | | | | |
| 134. Lavante No. 352022000301483 | 135. Fecha 2022 - 06 - 01 | Firma funcionario responsable  | | | 136. Nombre G.C. 66.755.774 | | | |
| Firma declarante  | 897. Espacio exclusivo para el sello de la entidad recaudadora (Fecha efectiva de la transacción) Coloque el timbre de la máquina registradora al dorso de este formulario | | | 898. Pago Total \$ 0 899. Espacio para Número autoadhesivo 91035019612664 | | | | |



Declaración
de
Importación

Aceptación:
352022000313243-
Subpartida:
9018909000

TÍT. Combinación decodificación mercancías (incluye marcas, señas y otros)



| | | | | | | | | | | | | | | | | | | | | | | | | | | | | | | | | | | | | | | | | | | | | | | | | | | | | | | | | | | | | | | | | | | | | | | | | | | | | | | | | | | | | | | | | | | | | | | | | | | | | | | | | | | | | | | | | | | | | | | | | | | | | | | | | | | | | | | | | | | | | | | | | | | | | | | | | | | | | | | | | | | | | | | | | | | | | | | | | | | | | | | | | | | | | | | | | | | | | | | | | | | | | | | | | | | | | | | | | | | | | | | | | | | | | | | | | | | | | | | | | | | | | | | | | | | | | | | | | | | | | | | | | | | | | | | | | | | | | | | | | | | | | | | | | | | | | | | | | | | | | | | | | | | | | | | | | | | | | | | | | | | | | | | | | | | | | | | | | | | | | | | | | | | | | | | | | | | | | | | | | | | | | | | | | | | | | | | | | | | | | | | | | | | | | | | | | | | | | | | | | | | | | | | | | | | | | | | | | | | | | | | | | | | | | | | | | | | | | | | | | | | | | | | | | | | | | | | | | | | | | | | | | | | | | | | | | | | | | | | | | | | | | | | | | | | | | | | | | | | | | | | | | | | | | | | | | | | | | | | | | | | | | | | | | | | | | | | | | | | | | | | | | | | | | | | | | | | | | | | | | | | | | | | | | | | | | | | | | | | | | | | | | | | | | | | | | | | | | | | | | | | | | | | | | | | | | | | | | | | | | | | | | | | | | | | | | | | | | | | | | | | | | | | | | | | | | | | | | | | | | | | | | | | | | | | | | | | | | | | | | | | | | | | | | | | | | | | | | | | | | | | | | | |
|-------|-----------|-----------|-----------|-----------|-----------|-----------|-----------|-----------|-----------|-----------|-----------|-----------|-----------|-----------|-----------|-----------|-----------|-----------|-----------|-----------|-----------|-----------|-----------|-----------|-----------|-----------|-----------|-----------|-----------|-----------|-----------|-----------|-----------|-----------|-----------|-----------|-----------|-----------|-----------|-----------|-----------|-----------|-----------|-----------|-----------|-----------|-----------|-----------|-----------|-----------|-----------|-----------|-----------|-----------|-----------|-----------|-----------|-----------|-----------|-----------|-----------|-----------|-----------|-----------|-----------|-----------|-----------|-----------|-----------|-----------|-----------|-----------|-----------|-----------|-----------|-----------|-----------|-----------|-----------|-----------|-----------|-----------|-----------|-----------|-----------|-----------|-----------|-----------|-----------|-----------|-----------|-----------|-----------|-----------|-----------|-----------|-----------|-----------|-----------|-----------|-----------|-----------|-----------|-----------|-----------|-----------|-----------|-----------|-----------|-----------|-----------|-----------|-----------|-----------|-----------|-----------|-----------|-----------|-----------|-----------|-----------|-----------|-----------|-----------|-----------|-----------|-----------|-----------|-----------|-----------|-----------|-----------|-----------|-----------|-----------|-----------|-----------|-----------|-----------|-----------|-----------|-----------|-----------|-----------|-----------|-----------|-----------|-----------|-----------|-----------|-----------|-----------|-----------|-----------|-----------|-----------|-----------|-----------|-----------|-----------|-----------|-----------|-----------|-----------|-----------|-----------|-----------|-----------|-----------|-----------|-----------|-----------|-----------|-----------|-----------|-----------|-----------|-----------|-----------|-----------|-----------|-----------|-----------|-----------|-----------|-----------|-----------|-----------|-----------|-----------|-----------|-----------|-----------|-----------|-----------|-----------|-----------|-----------|-----------|-----------|-----------|-----------|-----------|-----------|-----------|-----------|-----------|-----------|-----------|-----------|-----------|-----------|-----------|-----------|-----------|-----------|-----------|-----------|-----------|-----------|-----------|-----------|-----------|-----------|-----------|-----------|-----------|-----------|-----------|-----------|-----------|-----------|-----------|-----------|-----------|-----------|-----------|-----------|-----------|-----------|-----------|-----------|-----------|-----------|-----------|-----------|-----------|-----------|-----------|-----------|-----------|-----------|-----------|-----------|-----------|-----------|-----------|-----------|-----------|-----------|-----------|-----------|-----------|-----------|-----------|-----------|-----------|-----------|-----------|-----------|-----------|-----------|-----------|-----------|-----------|-----------|-----------|-----------|-----------|-----------|-----------|-----------|-----------|-----------|-----------|-----------|-----------|-----------|-----------|-----------|-----------|-----------|-----------|-----------|-----------|-----------|-----------|-----------|-----------|-----------|-----------|-----------|-----------|-----------|-----------|-----------|-----------|-----------|-----------|-----------|-----------|-----------|-----------|-----------|-----------|-----------|-----------|-----------|-----------|-----------|-----------|-----------|-----------|-----------|-----------|-----------|-----------|-----------|-----------|-----------|-----------|-----------|-----------|-----------|-----------|-----------|-----------|-----------|-----------|-----------|-----------|-----------|-----------|-----------|-----------|-----------|-----------|-----------|-----------|-----------|-----------|-----------|-----------|-----------|-----------|-----------|-----------|-----------|-----------|-----------|-----------|-----------|-----------|-----------|-----------|-----------|-----------|-----------|-----------|-----------|-----------|-----------|-----------|-----------|-----------|-----------|-----------|-----------|-----------|-----------|-----------|-----------|-----------|-----------|-----------|-----------|-----------|-----------|-----------|-----------|-----------|-----------|-----------|-----------|-----------|-----------|-----------|-----------|-----------|-----------|-----------|-----------|-----------|-----------|-----------|-----------|-----------|-----------|-----------|-----------|-----------|-----------|-----------|-----------|-----------|-----------|-----------|-----------|-----------|-----------|-----------|-----------|-----------|-----------|-----------|-----------|-----------|-----------|-----------|-----------|-----------|-----------|-----------|-----------|-----------|-----------|-----------|-----------|-----------|-----------|-----------|-----------|-----------|-----------|-----------|-----------|-----------|-----------|-----------|-----------|-----------|-----------|-----------|-----------|-----------|-----------|-----------|-----------|-----------|-----------|-----------|-----------|-----------|-----------|-----------|-----------|-----------|-----------|-----------|-----------|-----------|-----------|-----------|-----------|-----------|-----------|-----------|-----------|-----------|-----------|-----------|-----------|-----------|-----------|-----------|-----------|-----------|-----------|-----------|-----------|-----------|-----------|-----------|-----------|-----------|-----------|-----------|-----------|-----------|-----------|-----------|-----------|-----------|-----------|-----------|-----------|-----------|-----------|-----------|-----------|-----------|-----------|-----------|-----------|-----------|-----------|-----------|-----------|-----------|-----------|-----------|-----------|-----------|-----------|-----------|-----------|-----------|-----------|-----------|-----------|-----------|-----------|-----------|-----------|-----------|-----------|-----------|-----------|-----------|-----------|-----------|-----------|-----------|-----------|-----------|-----------|-----------|-----------|-----------|-----------|-----------|-----------|-----------|-----------|-----------|-----------|-----------|-----------|-----------|-----------|-----------|-----------|-----------|-----------|-----------|-----------|-----------|-----------|-----------|-----------|-----------|-----------|-----------|-----------|-----------|-----------|-----------|-----------|-----------|-----------|-----------|-----------|-----------|-----------|-----------|-----------|-----------|-----------|-----------|-----------|-----------|-----------|-----------|-----------|-----------|-----------|-----------|-----------|-----------|-----------|-----------|-----------|-----------|-----------|-----------|-----------|-----------|-----------|-----------|-----------|-----------|-----------|-----------|-----------|-----------|-----------|-----------|-----------|-----------|-----------|-----------|-----------|-----------|-----------|-----------|-----------|-----------|-----------|-----------|-----------|-----------|-----------|-----------|-----------|-----------|-----------|-----------|-----------|-----------|-----------|-----------|-----------|-----------|-----------|-----------|-----------|-----------|-----------|-----------|-----------|-----------|-----------|-----------|-----------|-----------|-----------|-----------|-----------|-----------|-----------|-----------|-----------|-----------|----------|----------|----------|----------|----------|----------|----------|----------|----------|----------|----------|----------|----------|----------|----------|----------|----------|----------|----------|----------|----------|----------|----------|----------|----------|----------|----------|----------|----------|----------|----------|----------|----------|----------|----------|----------|----------|----------|----------|----------|----------|--|
| 91334 | 220101337 | 220101338 | 220101339 | 220101340 | 220101341 | 220101342 | 220101343 | 220101344 | 220101345 | 220101346 | 220101347 | 220101348 | 220101349 | 220101350 | 220101351 | 220101352 | 220101353 | 220101354 | 220101355 | 220101356 | 220101357 | 220101358 | 220101359 | 220101360 | 220101361 | 220101362 | 220101363 | 220101364 | 220101365 | 220101366 | 220101367 | 220101368 | 220101369 | 220101370 | 220101371 | 220101372 | 220101373 | 220101374 | 220101375 | 220101376 | 220101377 | 220101378 | 220101379 | 220101380 | 220101381 | 220101382 | 220101383 | 220101384 | 220101385 | 220101386 | 220101387 | 220101388 | 220101389 | 220101390 | 220101391 | 220101392 | 220101393 | 220101394 | 220101395 | 220101396 | 220101397 | 220101398 | 220101399 | 220101400 | 220101401 | 220101402 | 220101403 | 220101404 | 220101405 | 220101406 | 220101407 | 220101408 | 220101409 | 220101410 | 220101411 | 220101412 | 220101413 | 220101414 | 220101415 | 220101416 | 220101417 | 220101418 | 220101419 | 220101420 | 220101421 | 220101422 | 220101423 | 220101424 | 220101425 | 220101426 | 220101427 | 220101428 | 220101429 | 220101430 | 220101431 | 220101432 | 220101433 | 220101434 | 220101435 | 220101436 | 220101437 | 220101438 | 220101439 | 220101440 | 220101441 | 220101442 | 220101443 | 220101444 | 220101445 | 220101446 | 220101447 | 220101448 | 220101449 | 220101450 | 220101451 | 220101452 | 220101453 | 220101454 | 220101455 | 220101456 | 220101457 | 220101458 | 220101459 | 220101460 | 220101461 | 220101462 | 220101463 | 220101464 | 220101465 | 220101466 | 220101467 | 220101468 | 220101469 | 220101470 | 220101471 | 220101472 | 220101473 | 220101474 | 220101475 | 220101476 | 220101477 | 220101478 | 220101479 | 220101480 | 220101481 | 220101482 | 220101483 | 220101484 | 220101485 | 220101486 | 220101487 | 220101488 | 220101489 | 220101490 | 220101491 | 220101492 | 220101493 | 220101494 | 220101495 | 220101496 | 220101497 | 220101498 | 220101499 | 220101500 | 220101501 | 220101502 | 220101503 | 220101504 | 220101505 | 220101506 | 220101507 | 220101508 | 220101509 | 220101510 | 220101511 | 220101512 | 220101513 | 220101514 | 220101515 | 220101516 | 220101517 | 220101518 | 220101519 | 220101520 | 220101521 | 220101522 | 220101523 | 220101524 | 220101525 | 220101526 | 220101527 | 220101528 | 220101529 | 220101530 | 220101531 | 220101532 | 220101533 | 220101534 | 220101535 | 220101536 | 220101537 | 220101538 | 220101539 | 220101540 | 220101541 | 220101542 | 220101543 | 220101544 | 220101545 | 220101546 | 220101547 | 220101548 | 220101549 | 220101550 | 220101551 | 220101552 | 220101553 | 220101554 | 220101555 | 220101556 | 220101557 | 220101558 | 220101559 | 220101560 | 220101561 | 220101562 | 220101563 | 220101564 | 220101565 | 220101566 | 220101567 | 220101568 | 220101569 | 220101570 | 220101571 | 220101572 | 220101573 | 220101574 | 220101575 | 220101576 | 220101577 | 220101578 | 220101579 | 220101580 | 220101581 | 220101582 | 220101583 | 220101584 | 220101585 | 220101586 | 220101587 | 220101588 | 220101589 | 220101590 | 220101591 | 220101592 | 220101593 | 220101594 | 220101595 | 220101596 | 220101597 | 220101598 | 220101599 | 220101600 | 220101601 | 220101602 | 220101603 | 220101604 | 220101605 | 220101606 | 220101607 | 220101608 | 220101609 | 220101610 | 220101611 | 220101612 | 220101613 | 220101614 | 220101615 | 220101616 | 220101617 | 220101618 | 220101619 | 220101620 | 220101621 | 220101622 | 220101623 | 220101624 | 220101625 | 220101626 | 220101627 | 220101628 | 220101629 | 220101630 | 220101631 | 220101632 | 220101633 | 220101634 | 220101635 | 220101636 | 220101637 | 220101638 | 220101639 | 220101640 | 220101641 | 220101642 | 220101643 | 220101644 | 220101645 | 220101646 | 220101647 | 220101648 | 220101649 | 220101650 | 220101651 | 220101652 | 220101653 | 220101654 | 220101655 | 220101656 | 220101657 | 220101658 | 220101659 | 220101660 | 220101661 | 220101662 | 220101663 | 220101664 | 220101665 | 220101666 | 220101667 | 220101668 | 220101669 | 220101670 | 220101671 | 220101672 | 220101673 | 220101674 | 220101675 | 220101676 | 220101677 | 220101678 | 220101679 | 220101680 | 220101681 | 220101682 | 220101683 | 220101684 | 220101685 | 220101686 | 220101687 | 220101688 | 220101689 | 220101690 | 220101691 | 220101692 | 220101693 | 220101694 | 220101695 | 220101696 | 220101697 | 220101698 | 220101699 | 220101700 | 220101701 | 220101702 | 220101703 | 220101704 | 220101705 | 220101706 | 220101707 | 220101708 | 220101709 | 220101710 | 220101711 | 220101712 | 220101713 | 220101714 | 220101715 | 220101716 | 220101717 | 220101718 | 220101719 | 220101720 | 220101721 | 220101722 | 220101723 | 220101724 | 220101725 | 220101726 | 220101727 | 220101728 | 220101729 | 220101730 | 220101731 | 220101732 | 220101733 | 220101734 | 220101735 | 220101736 | 220101737 | 220101738 | 220101739 | 220101740 | 220101741 | 220101742 | 220101743 | 220101744 | 220101745 | 220101746 | 220101747 | 220101748 | 220101749 | 220101750 | 220101751 | 220101752 | 220101753 | 220101754 | 220101755 | 220101756 | 220101757 | 220101758 | 220101759 | 220101760 | 220101761 | 220101762 | 220101763 | 220101764 | 220101765 | 220101766 | 220101767 | 220101768 | 220101769 | 220101770 | 220101771 | 220101772 | 220101773 | 220101774 | 220101775 | 220101776 | 220101777 | 220101778 | 220101779 | 220101780 | 220101781 | 220101782 | 220101783 | 220101784 | 220101785 | 220101786 | 220101787 | 220101788 | 220101789 | 220101790 | 220101791 | 220101792 | 220101793 | 220101794 | 220101795 | 220101796 | 220101797 | 220101798 | 220101799 | 220101800 | 220101801 | 220101802 | 220101803 | 220101804 | 220101805 | 220101806 | 220101807 | 220101808 | 220101809 | 220101810 | 220101811 | 220101812 | 220101813 | 220101814 | 220101815 | 220101816 | 220101817 | 220101818 | 220101819 | 220101820 | 220101821 | 220101822 | 220101823 | 220101824 | 220101825 | 220101826 | 220101827 | 220101828 | 220101829 | 220101830 | 220101831 | 220101832 | 220101833 | 220101834 | 220101835 | 220101836 | 220101837 | 220101838 | 220101839 | 220101840 | 220101841 | 220101842 | 220101843 | 220101844 | 220101845 | 220101846 | 220101847 | 220101848 | 220101849 | 220101850 | 220101851 | 220101852 | 220101853 | 220101854 | 220101855 | 220101856 | 220101857 | 220101858 | 220101859 | 220101860 | 220101861 | 220101862 | 220101863 | 220101864 | 220101865 | 220101866 | 220101867 | 220101868 | 220101869 | 220101870 | 220101871 | 220101872 | 220101873 | 220101874 | 220101875 | 220101876 | 220101877 | 220101878 | 220101879 | 220101880 | 220101881 | 220101882 | 220101883 | 220101884 | 220101885 | 220101886 | 220101887 | 220101888 | 220101889 | 220101890 | 220101891 | 220101892 | 220101893 | 220101894 | 220101895 | 220101896 | 220101897 | 220101898 | 220101899 | 220101900 | 220101901 | 220101902 | 220101903 | 220101904 | 220101905 | 220101906 | 220101907 | 220101908 | 220101909 | 220101910 | 220101911 | 220101912 | 220101913 | 220101914 | 220101915 | 220101916 | 220101917 | 220101918 | 220101919 | 220101920 | 220101921 | 220101922 | 220101923 | 220101924 | 220101925 | 220101926 | 220101927 | 220101928 | 220101929 | 220101930 | 220101931 | 220101932 | 220101933 | 220101934 | 220101935 | 220101936 | 220101937 | 220101938 | 220101939 | 220101940 | 220101941 | 220101942 | 220101943 | 220101944 | 220101945 | 220101946 | 220101947 | 220101948 | 220101949 | 220101950 | 220101951 | 220101952 | 220101953 | 220101954 | 220101955 | 220101956 | 220101957 | 220101958 | 220101959 | 220101960 | 220101961 | 220101962 | 220101963 | 220101964 | 220101965 | 220101966 | 220101967 | 220101968 | 220101969 | 220101970 | 220101971 | 220101972 | 220101973 | 220101974 | 220101975 | 220101976 | 220101977 | 220101978 | 220101979 | 220101980 | 220101981 | 220101982 | 220101983 | 220101984 | 220101985 | 220101986 | 220101987 | 220101988 | 220101989 | 220101990 | 220101991 | 220101992 | 220101993 | 220101994 | 220101995 | 220101996 | 220101997 | 220101998 | 220101999 | 22020000 | 22020001 | 22020002 | 22020003 | 22020004 | 22020005 | 22020006 | 22020007 | 22020008 | 22020009 | 22020010 | 22020011 | 22020012 | 22020013 | 22020014 | 22020015 | 22020016 | 22020017 | 22020018 | 22020019 | 22020020 | 22020021 | 22020022 | 22020023 | 22020024 | 22020025 | 22020026 | 22020027 | 22020028 | 22020029 | 22020030 | 22020031 | 22020032 | 22020033 | 22020034 | 22020035 | 22020036 | 22020037 | 22020038 | 22020039 | 22020040 | DESCRIPCIÓN SEGÚN FACTURA: AMERICO SPHYGMOGRAPH WITH SPRAGUE STETHOSCOPE // PARA EL DISPOSITIVO: FONENDOSCOPIO, REFERENCIA: HS-30A, MARCA: DM, FABRICANTE: HONSON (NANTONG) CO., LTD CON DOMICILIO EN CHINA, MERCANCIA NUEVA, FECHA DE FABRICACIÓN: ENERO A DICIEMBRE DEL 2022 PAIS ORIGEN: CHINA - 215, CANT (204 0) U (ITEM 2). PRODUCTO: MANOMETRO, MARCA: DM, MODELO: NO TIENE, REFERENCIA: NO TIENE, USO O DESTINO: ACCESORIO PARA UN TENSIOMETRO PARA LA REFERENCIA HS-30C, TÉCNICA DE DIAGNOSTICO: NO APLICA, SERIAL: 220102041 220102042 220102043 220102044 220102045 220102046 220102047 220102048 220102049 220102050 220102051 220102052 220102053 220102054 220102055 220102056 220102057 220102058 220102059 220102060 220102061 220102062 220102063 220102064 220102065 220102066 220102067 220102068 220102069 220102070 220102071 220102072 220102073 220102074 220102075 220102076 220102077 220102078 220102079 220102080 220102081 220102082 220102083 220102084 220102085 220102086 220102087 220102088 220102089 220102090 220102091 220102092 220102093 220102094 220102095 220102096 220102097 220102098 220102099 220102100 220102101 220102102 220102103 220102104 220102105 220102106 220102107 220102108 220102109 220102110 220102111 220102112 220102113 220102114 220102115 220102116 220102117 220102118 220102119 220102120 220102121 220102122 220102123 220102124 220102125 220102126 220102127 220102128 220102129 220102130 220102131 220102132 220102133 220102134 220102135 220102136 220102137 220102138 220102139 220102140 220203001 220203002 220203003 220203004 220203005 220203006 220203007 220203008 220203009 220203010 220203011 220203012 220203013 220203014 220203015 220203016 220203017 220203018 220203019 220203020 220203021 220203022 220203023 220203024 220203025 220203026 220203027 220203028 220203029 220203030 220203031 220203032 220203033 220203034 220203035 220203036 220203037 220203038 220203039 220203040 220203041 220203042 220203043 220203044 220203045 220203046 220203047 220203048 220203049 220203050 220203051 220203052 220203053 220203054 220203055 220203056 220203057 220203058 220203059 220203060 220203061 220203062 220203063 220203064 220203065 220203066 220203067 220203068 220203069 220203070 220203071 220203072 220203073 220203074 220203075 220203076 220203077 220203078 220203079 220203080 220203081 220203082 220203083 220203084 220203085 220203086 220203087 220203088 220203089 220203090 220203091 220203092 220203093 220203094 220203095 220203096 220203097 220203098 220203099 220203100 |
|-------|-----------|-----------|-----------|-----------|-----------|-----------|-----------|-----------|-----------|-----------|-----------|-----------|-----------|-----------|-----------|-----------|-----------|-----------|-----------|-----------|-----------|-----------|-----------|-----------|-----------|-----------|-----------|-----------|-----------|-----------|-----------|-----------|-----------|-----------|-----------|-----------|-----------|-----------|-----------|-----------|-----------|-----------|-----------|-----------|-----------|-----------|-----------|-----------|-----------|-----------|-----------|-----------|-----------|-----------|-----------|-----------|-----------|-----------|-----------|-----------|-----------|-----------|-----------|-----------|-----------|-----------|-----------|-----------|-----------|-----------|-----------|-----------|-----------|-----------|-----------|-----------|-----------|-----------|-----------|-----------|-----------|-----------|-----------|-----------|-----------|-----------|-----------|-----------|-----------|-----------|-----------|-----------|-----------|-----------|-----------|-----------|-----------|-----------|-----------|-----------|-----------|-----------|-----------|-----------|-----------|-----------|-----------|-----------|-----------|-----------|-----------|-----------|-----------|-----------|-----------|-----------|-----------|-----------|-----------|-----------|-----------|-----------|-----------|-----------|-----------|-----------|-----------|-----------|-----------|-----------|-----------|-----------|-----------|-----------|-----------|-----------|-----------|-----------|-----------|-----------|-----------|-----------|-----------|-----------|-----------|-----------|-----------|-----------|-----------|-----------|-----------|-----------|-----------|-----------|-----------|-----------|-----------|-----------|-----------|-----------|-----------|-----------|-----------|-----------|-----------|-----------|-----------|-----------|-----------|-----------|-----------|-----------|-----------|-----------|-----------|-----------|-----------|-----------|-----------|-----------|-----------|-----------|-----------|-----------|-----------|-----------|-----------|-----------|-----------|-----------|-----------|-----------|-----------|-----------|-----------|-----------|-----------|-----------|-----------|-----------|-----------|-----------|-----------|-----------|-----------|-----------|-----------|-----------|-----------|-----------|-----------|-----------|-----------|-----------|-----------|-----------|-----------|-----------|-----------|-----------|-----------|-----------|-----------|-----------|-----------|-----------|-----------|-----------|-----------|-----------|-----------|-----------|-----------|-----------|-----------|-----------|-----------|-----------|-----------|-----------|-----------|-----------|-----------|-----------|-----------|-----------|-----------|-----------|-----------|-----------|-----------|-----------|-----------|-----------|-----------|-----------|-----------|-----------|-----------|-----------|-----------|-----------|-----------|-----------|-----------|-----------|-----------|-----------|-----------|-----------|-----------|-----------|-----------|-----------|-----------|-----------|-----------|-----------|-----------|-----------|-----------|-----------|-----------|-----------|-----------|-----------|-----------|-----------|-----------|-----------|-----------|-----------|-----------|-----------|-----------|-----------|-----------|-----------|-----------|-----------|-----------|-----------|-----------|-----------|-----------|-----------|-----------|-----------|-----------|-----------|-----------|-----------|-----------|-----------|-----------|-----------|-----------|-----------|-----------|-----------|-----------|-----------|-----------|-----------|-----------|-----------|-----------|-----------|-----------|-----------|-----------|-----------|-----------|-----------|-----------|-----------|-----------|-----------|-----------|-----------|-----------|-----------|-----------|-----------|-----------|-----------|-----------|-----------|-----------|-----------|-----------|-----------|-----------|-----------|-----------|-----------|-----------|-----------|-----------|-----------|-----------|-----------|-----------|-----------|-----------|-----------|-----------|-----------|-----------|-----------|-----------|-----------|-----------|-----------|-----------|-----------|-----------|-----------|-----------|-----------|-----------|-----------|-----------|-----------|-----------|-----------|-----------|-----------|-----------|-----------|-----------|-----------|-----------|-----------|-----------|-----------|-----------|-----------|-----------|-----------|-----------|-----------|-----------|-----------|-----------|-----------|-----------|-----------|-----------|-----------|-----------|-----------|-----------|-----------|-----------|-----------|-----------|-----------|-----------|-----------|-----------|-----------|-----------|-----------|-----------|-----------|-----------|-----------|-----------|-----------|-----------|-----------|-----------|-----------|-----------|-----------|-----------|-----------|-----------|-----------|-----------|-----------|-----------|-----------|-----------|-----------|-----------|-----------|-----------|-----------|-----------|-----------|-----------|-----------|-----------|-----------|-----------|-----------|-----------|-----------|-----------|-----------|-----------|-----------|-----------|-----------|-----------|-----------|-----------|-----------|-----------|-----------|-----------|-----------|-----------|-----------|-----------|-----------|-----------|-----------|-----------|-----------|-----------|-----------|-----------|-----------|-----------|-----------|-----------|-----------|-----------|-----------|-----------|-----------|-----------|-----------|-----------|-----------|-----------|-----------|-----------|-----------|-----------|-----------|-----------|-----------|-----------|-----------|-----------|-----------|-----------|-----------|-----------|-----------|-----------|-----------|-----------|-----------|-----------|-----------|-----------|-----------|-----------|-----------|-----------|-----------|-----------|-----------|-----------|-----------|-----------|-----------|-----------|-----------|-----------|-----------|-----------|-----------|-----------|-----------|-----------|-----------|-----------|-----------|-----------|-----------|-----------|-----------|-----------|-----------|-----------|-----------|-----------|-----------|-----------|-----------|-----------|-----------|-----------|-----------|-----------|-----------|-----------|-----------|-----------|-----------|-----------|-----------|-----------|-----------|-----------|-----------|-----------|-----------|-----------|-----------|-----------|-----------|-----------|-----------|-----------|-----------|-----------|-----------|-----------|-----------|-----------|-----------|-----------|-----------|-----------|-----------|-----------|-----------|-----------|-----------|-----------|-----------|-----------|-----------|-----------|-----------|-----------|-----------|-----------|-----------|-----------|-----------|-----------|-----------|-----------|-----------|-----------|-----------|-----------|-----------|-----------|-----------|-----------|-----------|-----------|-----------|-----------|-----------|-----------|-----------|-----------|-----------|-----------|-----------|-----------|-----------|-----------|-----------|-----------|-----------|-----------|-----------|-----------|-----------|-----------|-----------|-----------|-----------|-----------|-----------|-----------|-----------|-----------|-----------|-----------|-----------|-----------|-----------|-----------|-----------|-----------|-----------|-----------|-----------|-----------|-----------|-----------|----------|----------|----------|----------|----------|----------|----------|----------|----------|----------|----------|----------|----------|----------|----------|----------|----------|----------|----------|----------|----------|----------|----------|----------|----------|----------|----------|----------|----------|----------|----------|----------|----------|----------|----------|----------|----------|----------|----------|----------|----------|--|



Aceptación: **352022000313243-**
 Declaración de Importación **8**
 Subpartida: **9018909000**

006. Continuar el desglose mercancías (Iniciar nuevas, series y otros)

| | | | | | | | | | | | | | |
|-----------|-----------|-----------|-----------|-----------|-----------|-----------|-----------|--|-----------|-----------|-----------|-----------|-----------|
| 29 | 220203330 | 220203331 | 220203332 | 220203333 | 220203334 | 220203335 | 220203336 | 220203337 | 220203338 | 220203339 | 220203340 | 220203341 | 220203342 |
| 343 | 220203343 | 220203344 | 220203345 | 220203346 | 220203347 | 220203348 | 220203349 | 220203350 | 220203351 | 220203352 | 220203353 | 220203354 | 220203355 |
| 3555 | 220203356 | 220203357 | 220203358 | 220203359 | 220203360 | 220203361 | 220203362 | 220203363 | 220203364 | 220203365 | 220203366 | 220203367 | 220203368 |
| 03568 | 220203369 | 220203370 | 220203371 | 220203372 | 220203373 | 220203374 | 220203375 | 220203376 | 220203377 | 220203378 | 220203379 | 220203380 | 220203381 |
| 203581 | 220203382 | 220203383 | 220203384 | 220203385 | 220203386 | 220203387 | 220203388 | 220203389 | 220203390 | 220203391 | 220203392 | 220203393 | 220203394 |
| 2203594 | 220203395 | 220203396 | 220203397 | 220203398 | 220203399 | 220203400 | 220203401 | 220203402 | 220203403 | 220203404 | 220203405 | 220203406 | 220203407 |
| 220203408 | 220203409 | 220203410 | 220203411 | 220203412 | 220203413 | 220203414 | 220203415 | 220203416 | 220203417 | 220203418 | 220203419 | 220203420 | 220203421 |
| 220203422 | 220203423 | 220203424 | 220203425 | 220203426 | 220203427 | 220203428 | 220203429 | 220203430 | 220203431 | 220203432 | 220203433 | 220203434 | 220203435 |
| 5 | 220203436 | 220203437 | 220203438 | 220203439 | 220203440 | 220203441 | 220203442 | 220203443 | 220203444 | 220203445 | 220203446 | 220203447 | 220203448 |
| 58 | 220203449 | 220203450 | 220203451 | 220203452 | 220203453 | 220203454 | 220203455 | 220203456 | 220203457 | 220203458 | 220203459 | 220203460 | 220203461 |
| 671 | 220203462 | 220203463 | 220203464 | 220203465 | 220203466 | 220203467 | 220203468 | 220203469 | 220203470 | 220203471 | 220203472 | 220203473 | 220203474 |
| 3684 | 220203475 | 220203476 | 220203477 | 220203478 | 220203479 | 220203480 | 220203481 | 220203482 | 220203483 | 220203484 | 220203485 | 220203486 | 220203487 |
| 03697 | 220203488 | 220203489 | 220203490 | 220203491 | 220203492 | 220203493 | 220203494 | 220203495 | 220203496 | 220203497 | 220203498 | 220203499 | 220203500 |
| 0203710 | 220203501 | 220203502 | 220203503 | 220203504 | 220203505 | 220203506 | 220203507 | 220203508 | 220203509 | 220203510 | 220203511 | 220203512 | 220203513 |
| 0203723 | 220203514 | 220203515 | 220203516 | 220203517 | 220203518 | 220203519 | 220203520 | 220203521 | 220203522 | 220203523 | 220203524 | 220203525 | 220203526 |
| 2 | 220203527 | 220203528 | 220203529 | 220203530 | 220203531 | 220203532 | 220203533 | 220203534 | 220203535 | 220203536 | 220203537 | 220203538 | 220203539 |
| 220203540 | 220203541 | 220203542 | 220203543 | 220203544 | 220203545 | 220203546 | 220203547 | 220203548 | 220203549 | 220203550 | 220203551 | 220203552 | 220203553 |
| 220203554 | 220203555 | 220203556 | 220203557 | 220203558 | 220203559 | 220203560 | 220203561 | 220203562 | 220203563 | 220203564 | 220203565 | 220203566 | 220203567 |
| 220203568 | 220203569 | 220203570 | 220203571 | 220203572 | 220203573 | 220203574 | 220203575 | 220203576 | 220203577 | 220203578 | 220203579 | 220203580 | 220203581 |
| 220203582 | 220203583 | 220203584 | 220203585 | 220203586 | 220203587 | 220203588 | 220203589 | 220203590 | 220203591 | 220203592 | 220203593 | 220203594 | 220203595 |
| 220203596 | 220203597 | 220203598 | 220203599 | 220203600 | 220203601 | 220203602 | 220203603 | 220203604 | 220203605 | 220203606 | 220203607 | 220203608 | 220203609 |
| 220203610 | 220203611 | 220203612 | 220203613 | 220203614 | 220203615 | 220203616 | 220203617 | 220203618 | 220203619 | 220203620 | 220203621 | 220203622 | 220203623 |
| 220203624 | 220203625 | 220203626 | 220203627 | 220203628 | 220203629 | 220203630 | 220203631 | 220203632 | 220203633 | 220203634 | 220203635 | 220203636 | 220203637 |
| 220203638 | 220203639 | 220203640 | 220203641 | 220203642 | 220203643 | 220203644 | 220203645 | 220203646 | 220203647 | 220203648 | 220203649 | 220203650 | 220203651 |
| 5 | 220203652 | 220203653 | 220203654 | 220203655 | 220203656 | 220203657 | 220203658 | 220203659 | 220203660 | 220203661 | 220203662 | 220203663 | 220203664 |
| 58 | 220203665 | 220203666 | 220203667 | 220203668 | 220203669 | 220203670 | 220203671 | 220203672 | 220203673 | 220203674 | 220203675 | 220203676 | 220203677 |
| 671 | 220203678 | 220203679 | 220203680 | 220203681 | 220203682 | 220203683 | 220203684 | 220203685 | 220203686 | 220203687 | 220203688 | 220203689 | 220203690 |
| 3684 | 220203691 | 220203692 | 220203693 | 220203694 | 220203695 | 220203696 | 220203697 | 220203698 | 220203699 | 220203700 | 220203701 | 220203702 | 220203703 |
| 03697 | 220203704 | 220203705 | 220203706 | 220203707 | 220203708 | 220203709 | 220203710 | 220203711 | 220203712 | 220203713 | 220203714 | 220203715 | 220203716 |
| 0203717 | 220203717 | 220203718 | 220203719 | 220203720 | 220203721 | 220203722 | 220203723 | 220203724 | 220203725 | 220203726 | 220203727 | 220203728 | 220203729 |
| 2 | 220203730 | 220203731 | 220203732 | 220203733 | 220203734 | 220203735 | 220203736 | 220203737 | 220203738 | 220203739 | 220203740 | 220203741 | 220203742 |
| 220203743 | 220203744 | 220203745 | 220203746 | 220203747 | 220203748 | 220203749 | 220203750 | 220203751 | 220203752 | 220203753 | 220203754 | 220203755 | 220203756 |
| 220203757 | 220203758 | 220203759 | 220203760 | 220203761 | 220203762 | 220203763 | 220203764 | 220203765 | 220203766 | 220203767 | 220203768 | 220203769 | 220203770 |
| 220203771 | 220203772 | 220203773 | 220203774 | 220203775 | 220203776 | 220203777 | 220203778 | 220203779 | 220203780 | 220203781 | 220203782 | 220203783 | 220203784 |
| 220203785 | 220203786 | 220203787 | 220203788 | 220203789 | 220203790 | 220203791 | 220203792 | 220203793 | 220203794 | 220203795 | 220203796 | 220203797 | 220203798 |
| 220203799 | 220203800 | 220203801 | 220203802 | 220203803 | 220203804 | 220203805 | 220203806 | 220203807 | 220203808 | 220203809 | 220203810 | 220203811 | 220203812 |
| 220203813 | 220203814 | 220203815 | 220203816 | 220203817 | 220203818 | 220203819 | 220203820 | 220203821 | 220203822 | 220203823 | 220203824 | 220203825 | 220203826 |
| 220203827 | 220203828 | 220203829 | 220203830 | 220203831 | 220203832 | 220203833 | 220203834 | 220203835 | 220203836 | 220203837 | 220203838 | 220203839 | 220203840 |
| 220203841 | 220203842 | 220203843 | 220203844 | 220203845 | 220203846 | 220203847 | 220203848 | 220203849 | 220203850 | 220203851 | 220203852 | 220203853 | 220203854 |
| 220203855 | 220203856 | 220203857 | 220203858 | 220203859 | 220203860 | 220203861 | 220203862 | 220203863 | 220203864 | 220203865 | 220203866 | 220203867 | 220203868 |
| 220203869 | 220203870 | 220203871 | 220203872 | 220203873 | 220203874 | 220203875 | 220203876 | 220203877 | 220203878 | 220203879 | 220203880 | 220203881 | 220203882 |
| 220203883 | 220203884 | 220203885 | 220203886 | 220203887 | 220203888 | 220203889 | 220203890 | 220203891 | 220203892 | 220203893 | 220203894 | 220203895 | 220203896 |
| 220203897 | 220203898 | 220203899 | 220203900 | 220203901 | 220203902 | 220203903 | 220203904 | 220203905 | 220203906 | 220203907 | 220203908 | 220203909 | 220203910 |
| 220203911 | 220203912 | 220203913 | 220203914 | 220203915 | 220203916 | 220203917 | 220203918 | 220203919 | 220203920 | 220203921 | 220203922 | 220203923 | 220203924 |
| 220203925 | 220203926 | 220203927 | 220203928 | 220203929 | 220203930 | 220203931 | 220203932 | 220203933 | 220203934 | 220203935 | 220203936 | 220203937 | 220203938 |
| 220203939 | 220203940 | 220203941 | 220203942 | 220203943 | 220203944 | 220203945 | 220203946 | 220203947 | 220203948 | 220203949 | 220203950 | 220203951 | 220203952 |
| 220203953 | 220203954 | 220203955 | 220203956 | 220203957 | 220203958 | 220203959 | 220203960 | 220203961 | 220203962 | 220203963 | 220203964 | 220203965 | 220203966 |
| 220203967 | 220203968 | 220203969 | 220203970 | 220203971 | 220203972 | 220203973 | 220203974 | 220203975 | 220203976 | 220203977 | 220203978 | 220203979 | 220203980 |
| 220203981 | 220203982 | 220203983 | 220203984 | 220203985 | 220203986 | 220203987 | 220203988 | 220203989 | 220203990 | 220203991 | 220203992 | 220203993 | 220203994 |
| 220203995 | 220203996 | 220203997 | 220203998 | 220203999 | 220204000 | 220204001 | 220204002 | 220204003 | 220204004 | 220204005 | 220204006 | 220204007 | 220204008 |
| 220204009 | 220204010 | 220204011 | 220204012 | 220204013 | 220204014 | 220204015 | 220204016 | 220204017 | 220204018 | 220204019 | 220204020 | 220204021 | 220204022 |
| 220204023 | 220204024 | 220204025 | 220204026 | 220204027 | 220204028 | 220204029 | 220204030 | 220204031 | 220204032 | 220204033 | 220204034 | 220204035 | 220204036 |
| 220204037 | 220204038 | 220204039 | 220204040 | 220204041 | 220204042 | 220204043 | 220204044 | 220204045 | 220204046 | 220204047 | 220204048 | 220204049 | 220204050 |
| 220204051 | 220204052 | 220204053 | 220204054 | 220204055 | 220204056 | 220204057 | 220204058 | 220204059 | 220204060 | 220204061 | 220204062 | 220204063 | 220204064 |
| 220204065 | 220204066 | 220204067 | 220204068 | 220204069 | 220204070 | 220204071 | 220204072 | 220204073 | 220204074 | 220204075 | 220204076 | 220204077 | 220204078 |
| 220204079 | 220204080 | 220204081 | 220204082 | 220204083 | 220204084 | 220204085 | 220204086 | 220204087 | 220204088 | 220204089 | 220204090 | 220204091 | 220204092 |
| 220204093 | 220204094 | 220204095 | 220204096 | 220204097 | 220204098 | 220204099 | 220204100 | DESCRIPCIÓN SEGÚN FACTURA: CUFF FOR SPHYGMOMETER // PARA EL DISPOSITIVO: TENSIOMETRO ANE | 220204101 | 220204102 | 220204103 | 220204104 | 220204105 |
| 220204106 | 220204107 | 220204108 | 220204109 | 220204110 | 220204111 | 220204112 | 220204113 | 220204114 | 220204115 | 220204116 | 220204117 | 220204118 | 220204119 |
| 220204120 | 220204121 | 220204122 | 220204123 | 220204124 | 220204125 | 220204126 | 220204127 | 220204128 | 220204129 | 220204130 | 220204131 | 220204132 | 220204133 |
| 220204134 | 220204135 | 220204136 | 220204137 | 220204138 | 220204139 | 220204140 | 220204141 | 220204142 | 220204143 | 220204144 | 220204145 | 220204146 | 220204147 |
| 220204148 | 220204149 | 220204150 | 220204151 | 2 | | | | | | | | | |

|  Declaración de Importación | | Privada | | 500 | | | | | | | | | | | | | | | | | | | | | | | | | | | | | | | | | | | | | | | | | | | | | | | | | | | | | | | |
|--|-------|---|----------------------|--|-----------------------|----------|---|------|----------------------|---|-----------------------|-------|------|------------|---------|---|---|-----|-------|------------|-----------|---|---|-------------|------|---|---|---|---|-------------------------|------|---|---|---|---|----------------------|------|---|---|---|---|---------|---|---|---|---|---|---------|---|---|---|---|---|--------------|--|--|------------------|--|----------|
| 2022 Espacio reservado para la DIAN (Antes de diligenciar este formulario las autoridades las instrucciones) | | | | 4. Número de formulario 352022000313245-2 | | | | | | | | | | | | | | | | | | | | | | | | | | | | | | | | | | | | | | | | | | | | | | | | | | | | | | | |
| 8. Número de Identificación Tributaria (NIT) 830138248 | | 4. DV 4 | | 11. Apellidos y nombres e Razón Social DATASAVE MEDICAL S.A.S | | | | | | | | | | | | | | | | | | | | | | | | | | | | | | | | | | | | | | | | | | | | | | | | | | | | | | | |
| 13. Dirección CL 86 B 48 A 21 | | 15. Teléfono 8230040 | | 16. Cod. Depto 35 | | | | | | | | | | | | | | | | | | | | | | | | | | | | | | | | | | | | | | | | | | | | | | | | | | | | | | | |
| 24. Número de Identificación Tributaria (NIT) 830080132 | | 25. DV 6 | | 26. Razón social del declarante autorizado AGENCIA DE ADUANAS INTERLOGISTICA S.A. NIVEL 1 | | | | | | | | | | | | | | | | | | | | | | | | | | | | | | | | | | | | | | | | | | | | | | | | | | | | | | | |
| 28. Número documento de identificación 40325972 | | 29. Apellidos y nombres AVILA MONTOYA VIVIANA MILDRE | | 27. Tipo usuario 25 | | | | | | | | | | | | | | | | | | | | | | | | | | | | | | | | | | | | | | | | | | | | | | | | | | | | | | | |
| 31. Clase Importador 02 | | 32. Tipo declaración Anunciada | | 33. Cod. 3 | | | | | | | | | | | | | | | | | | | | | | | | | | | | | | | | | | | | | | | | | | | | | | | | | | | | | | | |
| 34. No. Formulario Anterior XXXXXXXXXXXXXXXXXX | | 35. Año - Mes - Día XXXX - XX - XX | | 36. Cod. Admón. XX | | | | | | | | | | | | | | | | | | | | | | | | | | | | | | | | | | | | | | | | | | | | | | | | | | | | | | | |
| 37. Declaración de Exportación No. XXXXXXXXXXXXXXXXXXXX | | 38. Año - Mes - Día XXXX - XX - XX | | 39. Cod. Admón. XX | | | | | | | | | | | | | | | | | | | | | | | | | | | | | | | | | | | | | | | | | | | | | | | | | | | | | | | |
| 40. Cod. lugar ingreso de las mercancías BUN | | 41. Cod. Destino 25578 | | 42. Manifiesto de carga No. 116879012540711 | | | | | | | | | | | | | | | | | | | | | | | | | | | | | | | | | | | | | | | | | | | | | | | | | | | | | | | |
| 43. Año - Mes - Día 2022 - 07 - 21 | | 44. Documento de transporte No. AMGL220215067A | | 45. Año - Mes - Día 2022 - 06 - 16 | | | | | | | | | | | | | | | | | | | | | | | | | | | | | | | | | | | | | | | | | | | | | | | | | | | | | | | |
| 46. Nombre exportador o proveedor en el exterior HONSUN (NANTONG) CO., LTD. | | | | 47. Ciudad NANTONG | | | | | | | | | | | | | | | | | | | | | | | | | | | | | | | | | | | | | | | | | | | | | | | | | | | | | | | |
| 48. Dirección exportador o proveedor en el exterior NO 8 TONGXING RD ECONOMIC& TECHNOLOGY DEVELOPMENT | | | | 49. E-mail 02183056888 | | | | | | | | | | | | | | | | | | | | | | | | | | | | | | | | | | | | | | | | | | | | | | | | | | | | | | | |
| 51. No. de factura 22YF1T003 | | 52. Año - Mes - Día 2022 - 06 - 01 | | 53. Cod. país procedencia 215 | | | | | | | | | | | | | | | | | | | | | | | | | | | | | | | | | | | | | | | | | | | | | | | | | | | | | | | |
| 54. Cod. Modo Transporte 1 | | 55. Código de Bandera 741 | | 56. Cod. Destino 11 | | | | | | | | | | | | | | | | | | | | | | | | | | | | | | | | | | | | | | | | | | | | | | | | | | | | | | | |
| 57. Empresa transportadora NAVEMAR SAS | | | | 58. Tipo de cambio \$ cm. 4,389.70 | | | | | | | | | | | | | | | | | | | | | | | | | | | | | | | | | | | | | | | | | | | | | | | | | | | | | | | |
| 59. Subpartida arancelaria 901890900 | | 60. Cod. Complementaria 38 | | 61. Cod. Modificación XX | | | | | | | | | | | | | | | | | | | | | | | | | | | | | | | | | | | | | | | | | | | | | | | | | | | | | | | |
| 62. Cod. Mediator C100 | | 63. No. cuotas a vencer XX | | 64. Valor cuota USD XXXX | | | | | | | | | | | | | | | | | | | | | | | | | | | | | | | | | | | | | | | | | | | | | | | | | | | | | | | |
| 65. Periodicidad del pago de la cuota XX | | 66. Cod. país de origen 215 | | 67. Cod. Acuerdo XXX | | | | | | | | | | | | | | | | | | | | | | | | | | | | | | | | | | | | | | | | | | | | | | | | | | | | | | | |
| 68. Forma de pago de la transacción 01 | | 69. Tipo de importación 01 | | 70. Cod. país compra 215 | | | | | | | | | | | | | | | | | | | | | | | | | | | | | | | | | | | | | | | | | | | | | | | | | | | | | | | |
| 71. Peso bruto kg. 388.18 | | 72. Peso neto kg. 364.00 | | 73. Código de empaque CT | | | | | | | | | | | | | | | | | | | | | | | | | | | | | | | | | | | | | | | | | | | | | | | | | | | | | | | |
| 74. No. bultos 214 | | 75. Subpartidas 2 | | 76. Cod. unidad comercial U | | | | | | | | | | | | | | | | | | | | | | | | | | | | | | | | | | | | | | | | | | | | | | | | | | | | | | | |
| 77. Cantidad zona 1,000.00 | | 78. Valor FOB USD 4,100.00 | | 79. Valor Fletes USD 232.35 | | | | | | | | | | | | | | | | | | | | | | | | | | | | | | | | | | | | | | | | | | | | | | | | | | | | | | | |
| 80. Valor Seguro USD 4.10 | | 81. Valor Otros Gastos USD 0.00 | | 82. Ajuste valor USD 0.00 | | | | | | | | | | | | | | | | | | | | | | | | | | | | | | | | | | | | | | | | | | | | | | | | | | | | | | | |
| 83. Valor aduana USD 4,338.45 | | 84. Código registro a Senda R | | 85. Número de Producto 50103254 | | | | | | | | | | | | | | | | | | | | | | | | | | | | | | | | | | | | | | | | | | | | | | | | | | | | | | | |
| 86. Cod. Año 2022 | | 87. Programa No XXXXXXXXXXXX | | 88. Cod. Interno de Producto 0 | | | | | | | | | | | | | | | | | | | | | | | | | | | | | | | | | | | | | | | | | | | | | | | | | | | | | | | |
| <table border="1"> <thead> <tr> <th>Concepto</th> <th>%</th> <th>Base</th> <th>Total Liquidado (\$)</th> <th>Total a pagar con esta declaración (\$)</th> <th>Total Liquidado (USD)</th> </tr> </thead> <tbody> <tr> <td>Anual</td> <td>5.00</td> <td>18,048,988</td> <td>947,000</td> <td>0</td> <td>0</td> </tr> <tr> <td>IVA</td> <td>19.00</td> <td>19,896,988</td> <td>3,780,000</td> <td>0</td> <td>0</td> </tr> <tr> <td>Seguimiento</td> <td>0.00</td> <td>0</td> <td>0</td> <td>0</td> <td>0</td> </tr> <tr> <td>Derechos Compensatorios</td> <td>0.00</td> <td>0</td> <td>0</td> <td>0</td> <td>0</td> </tr> <tr> <td>Derechos Antidumping</td> <td>0.00</td> <td>0</td> <td>0</td> <td>0</td> <td>0</td> </tr> <tr> <td>Sanción</td> <td>0</td> <td>0</td> <td>0</td> <td>0</td> <td>0</td> </tr> <tr> <td>Penales</td> <td>0</td> <td>0</td> <td>0</td> <td>0</td> <td>0</td> </tr> <tr> <td>Total</td> <td></td> <td></td> <td>4,727,000</td> <td></td> <td>0</td> </tr> </tbody> </table> | | | | | | Concepto | % | Base | Total Liquidado (\$) | Total a pagar con esta declaración (\$) | Total Liquidado (USD) | Anual | 5.00 | 18,048,988 | 947,000 | 0 | 0 | IVA | 19.00 | 19,896,988 | 3,780,000 | 0 | 0 | Seguimiento | 0.00 | 0 | 0 | 0 | 0 | Derechos Compensatorios | 0.00 | 0 | 0 | 0 | 0 | Derechos Antidumping | 0.00 | 0 | 0 | 0 | 0 | Sanción | 0 | 0 | 0 | 0 | 0 | Penales | 0 | 0 | 0 | 0 | 0 | Total | | | 4,727,000 | | 0 |
| Concepto | % | Base | Total Liquidado (\$) | Total a pagar con esta declaración (\$) | Total Liquidado (USD) | | | | | | | | | | | | | | | | | | | | | | | | | | | | | | | | | | | | | | | | | | | | | | | | | | | | | | |
| Anual | 5.00 | 18,048,988 | 947,000 | 0 | 0 | | | | | | | | | | | | | | | | | | | | | | | | | | | | | | | | | | | | | | | | | | | | | | | | | | | | | | |
| IVA | 19.00 | 19,896,988 | 3,780,000 | 0 | 0 | | | | | | | | | | | | | | | | | | | | | | | | | | | | | | | | | | | | | | | | | | | | | | | | | | | | | | |
| Seguimiento | 0.00 | 0 | 0 | 0 | 0 | | | | | | | | | | | | | | | | | | | | | | | | | | | | | | | | | | | | | | | | | | | | | | | | | | | | | | |
| Derechos Compensatorios | 0.00 | 0 | 0 | 0 | 0 | | | | | | | | | | | | | | | | | | | | | | | | | | | | | | | | | | | | | | | | | | | | | | | | | | | | | | |
| Derechos Antidumping | 0.00 | 0 | 0 | 0 | 0 | | | | | | | | | | | | | | | | | | | | | | | | | | | | | | | | | | | | | | | | | | | | | | | | | | | | | | |
| Sanción | 0 | 0 | 0 | 0 | 0 | | | | | | | | | | | | | | | | | | | | | | | | | | | | | | | | | | | | | | | | | | | | | | | | | | | | | | |
| Penales | 0 | 0 | 0 | 0 | 0 | | | | | | | | | | | | | | | | | | | | | | | | | | | | | | | | | | | | | | | | | | | | | | | | | | | | | | |
| Total | | | 4,727,000 | | 0 | | | | | | | | | | | | | | | | | | | | | | | | | | | | | | | | | | | | | | | | | | | | | | | | | | | | | | |
| 91. Descripción de las mercancías de acuerdo a la descripción de las mercancías a importar con la señalada en el Anexo de Aduana en la subpartida arancelaria. Incluye marcas, patentes y otros, si el campo es libre, describa el resultado de esta formulación. DO 80910191239 DECLARACION(2-6) MERCANCIA NUEVA // REGISTRO DE IMPORTACION REG-50103254-20220711N DE FECHA DE APROBACION 2022-07-21 FECHA DE VIGENCIA 2023-01-09 // VISTO VINVIMA-22-0079649 DE FECHA 2022-07-07. FACTURA: 22YF1T003 FECHA: 2022-06-01 PRODUCTO: TENSIONMETRO ANEROIDE PARTES ACCESORIOS Y REPUESTOS ESPIGOMANOMETRO /TENSIONMETRO, MARCA: DN, MODELO: NS120A, REFERENCIA: NS120A, O SO O DESTINO: UN TENSIONMETRO ANEROIDESUTILIZADO POR PROFESIONALES DE LA SALUD OPERACIONAL ENTRENADO EN LA TÉCNICA DE PRESIÓN ARTERIAL AUSCULTATORIA PARA DETERMINAR LA PRESIÓN ARTERIAL SISTÓLICA Y DIASTÓLICA EN LOS SERES HUMANOS., TÉCNICA DE DIAGNOSTICO: TECNICA MANUAL, SERIAL: 220201501 220201502 220201503 220201504 220201505 220201506 220201507 220201508 220201509 (continúa al respaldo) | | | | | | | | | | | | | | | | | | | | | | | | | | | | | | | | | | | | | | | | | | | | | | | | | | | | | | | | | | | |
| 127. Valor pagos anteriores: 0 | | 128. Resulto oficial de pago anterior No.: XXXXXXXXXXXXXXXXXX | | 129. Fecha: XXXX XX XX | | | | | | | | | | | | | | | | | | | | | | | | | | | | | | | | | | | | | | | | | | | | | | | | | | | | | | | |
| 130. Espacio reservado DIAN - Admisión aduanera Estado de inventario. Levante autorizado. No hay declaración posterior | | 131. Espacio reservado para exclusión de importación de Relaciones Comerciales | | 132. No. Aprobación declaración 352022000313245 | | | | | | | | | | | | | | | | | | | | | | | | | | | | | | | | | | | | | | | | | | | | | | | | | | | | | | | |
| 134. Levante No. 352022000301493 | | 135. Fecha 2022 - 08 - 01 | | 136. Nombre SANDRA MARINA BEDOYA | | | | | | | | | | | | | | | | | | | | | | | | | | | | | | | | | | | | | | | | | | | | | | | | | | | | | | | |
| 137. C.C. No. 99-56785-774 | | 138. Firma  | | 139. Fecha 2022 07 16 | | | | | | | | | | | | | | | | | | | | | | | | | | | | | | | | | | | | | | | | | | | | | | | | | | | | | | | |
| Firma Declarante  Interlogística S.A. Nivel 1 CL 86 B 48 A 21 BOGOTÁ D.C. 0110210001324 | | 897. Espacio exclusivo para el sello de la entidad recaudadora (Fecha efectiva de la transacción) Coloque el timbre de la máquina registradora al dorso de este formulario | | 898. Pago Total \$ 0 896. Espacio para Número auto adhesivo 91035019612791 | | | | | | | | | | | | | | | | | | | | | | | | | | | | | | | | | | | | | | | | | | | | | | | | | | | | | | | |



Declaración de Importación

Privada

500

Año 2022
Espacio reservado para la DIAN (Area de diligenciar este formulario las custodiamos las instrucciones)

4. Número de formulario
352022000313248-4

Importador: 8. Número de identificación Tributaria (NIT) 830138248, 9. DV 4, 11. Apellido y nombres o Razón Social DATASAVE MEDICAL S.A.S, 13. Dirección CL 86 B 49 A 21, 15. Teléfono 6230040, 16. Cód. Admin 35, 18. Cód. Depto 11, 17. Cód. Ciudad Municipio 001

Destinatario: 24. Número de identificación Tributaria (NIT) 830088132, 25. DV 8, 26. Razón social del declarante autorizado AGENCIA DE ADUANAS INTERLOGISTICA S.A. NIVEL 1, 27. Tipo usuario 26, 28. Cód. usuario 442, 29. Número documento de identificación 40325872, 30. Apellido y nombres AVILA MONTOYA VIVIANA MILDRE

31. Clase importador 02, 32. Tipo declaración Anticipada, 33. Cód. 3, 34. No. Formulario Anterior 00000000000000000000, 35. Año - Mes - Día XXXX - XX - XX, 36. Cód. Admón. XX, 37. Declaración de Exportación No. XXXXXXXXXX, 38. Año - Mes - Día XXXX - XX - XX, 39. Cód. Admón. XX, 40. Cód. Lugar ingreso de las mercancías BUN, 41. Cód. Depósito 29578, 42. Manifesto de carga No. 116679012540711, 43. Año - Mes - Día 2022 - 07 - 21, 44. Documento de transporte No. AMIGL220215067A, 45. Año - Mes - Día 2022 - 06 - 16

46. Nombre exportador o proveedor en el exterior HONSUN (NANTONG) CO., LTD., 47. Ciudad NANTONG, 48. Cód. País Exportador 215, 49. Dirección exportador o proveedor en el exterior NO 8 TONGXING RD ECONOMIC& TECHNOLOGY DEVELOPMENT, 50. E-mail 02163066696

51. No. de factura 22YF1T003, 52. Año - Mes - Día 2022 - 06 - 01, 53. Cód. país procedencia 215, 54. Cód. Modo Transporte 1, 55. Código de Bandera 741, 56. Cód. Depósito 11, 57. Empresa transportadora NAVEMAR SAS, 58. Tasa de cambio \$/col. 4,399.70

59. Subpartida arancelaria 8016909000, 60. Cód. Complementario XX, 61. Cód. Suplementario XX, 62. Cód. Modalidad C100, 63. No. cuotas a pagar XX, 64. Valor cuota USD XXXX, 65. Periodicidad del pago de la cuota XX, 66. Cód. país de origen 215, 67. Cód. Acuerdo XXX

68. Forma de pago de la importación 01, 69. Tipo de importación 01, 70. Cód. país destino 215, 71. Peso bruto kgs. docs. 104.56, 72. Peso neto kgs. docs. 98.05, 73. Código arancelario CT, 74. No. cajas 214, 75. Subpartidas 2, 76. Cód. unidad comercial U, 77. Cantidad docs. 3,000.00

Table with columns: Concepto, %, Base, Total Liquidado (\$), Total a pagar con esta declaración (\$), Total Liquidado (USD). Rows include Arancel, IVA, Salvaguardia, Derechos Compensatorios, Derechos Antidumping, and other duties.

71. Descripción de las mercancías (se debe describir de las mercancías a importar con la sigla de la aduana en la subpartida arancelaria, incluir marcas, cuotas y otros (E) el campo de descripción, según el formato de este formulario)

DO BUN10191239 DECLARACION(4-6) MERCANCIA NUEVA // REGISTRO DE IMPORTACION R8G-50105991-20220714N DE FECHA DE APROBACION 2022-07-14 FECHA DE VIGENCIA 2023-01-12 // VISTO VERVIMA-22-0062535 DE FECHA 2022-07-14. FACTURA: 22YF1T003 FECHA: 2022-06-01 PRODUCTO: 7 CRANIQUETE / TORNIQUETE MANUAL PARA VENOPUNCION, MARCA: EM, MODELO: NO TIENE, REFERENCIA: 26-1812, USO O DESTINO: USO EN MIEMBRO SUPERIOR. CON HEBILLA PLASTICA DE CIERRE RAPIDO, MATERIAL SUAVE ATENCIONADO AL TACTO, MANEJO FACIL CON UNA SOLA MANO, TECNICA DE DIAGNOSTICO: NO APLICA, SERIAL: 220105441 220105442 220105443 220105444 220105445 220105446 220105447 220105448 220105449 220105450 220105451 220105452 220105453 220105454 220105455 220105456 220105457 220105458 220105459 220105460 (continúa al respaldo)

127. Valor pagado anterior: 0, 128. Recibo oficial de pago anterior No.: XXXXXXXXXXXXXXXX, 129. Fecha: XXXX XX XX

130. Espacio reservado DIAN - Aduana aduana Estación de Levante: Levanta automático, 131. Espacio reservado uso exclusivo Ministerio de Relaciones Exteriores, 132. No. Aprobación Declaración 352022000313248, 133. Fecha: 2022 07 16

134. Levante No. 352022000301487, 135. Fecha 2022 - 06 - 01, Firma Fundadora responsable, 136. Nombre SANDRA MARINA BODOYA, 137. C.C. No. 91035019612736

957. Espacio exclusivo para el sello de la entidad recaudadora (Fecha efectiva de la transacción), 958. Espacio para Número autoadhesivo 91035019612736, 980. Pago Total \$ 0



Declaración
de
Importación

Aceptación:
352022000313248-
Subpartida:
9018909000

Página 1 de 4

166. Continuación descripción mercancías (abajo marcas, orígenes y otros)

| | | | | | | | | | | | | | |
|-----------|-----------|-----------|-----------|-----------|-----------|-----------|-----------|-----------|-----------|-----------|-----------|-----------|----|
| 105461 | 220105462 | 220105463 | 220105464 | 220105465 | 220105466 | 220105467 | 220105468 | 220105469 | 220105470 | 220105471 | 220105472 | 220105473 | 22 |
| 0105474 | 220105475 | 220105476 | 220105477 | 220105478 | 220105479 | 220105480 | 220105481 | 220105482 | 220105483 | 220105484 | 220105485 | 220105486 | 2 |
| 20105487 | 220105488 | 220105489 | 220105490 | 220105491 | 220105492 | 220105493 | 220105494 | 220105495 | 220105496 | 220105497 | 220105498 | 220105499 | 2 |
| 220105500 | 220105501 | 220105502 | 220105503 | 220105504 | 220105505 | 220105506 | 220105507 | 220105508 | 220105509 | 220105510 | 220105511 | 220105512 | 22 |
| 220105513 | 220105514 | 220105515 | 220105516 | 220105517 | 220105518 | 220105519 | 220105520 | 220105521 | 220105522 | 220105523 | 220105524 | 220105525 | 22 |
| 220105526 | 220105527 | 220105528 | 220105529 | 220105530 | 220105531 | 220105532 | 220105533 | 220105534 | 220105535 | 220105536 | 220105537 | 220105538 | 22 |
| 220105539 | 220105540 | 220105541 | 220105542 | 220105543 | 220105544 | 220105545 | 220105546 | 220105547 | 220105548 | 220105549 | 220105550 | 220105551 | 22 |
| 220105552 | 220105553 | 220105554 | 220105555 | 220105556 | 220105557 | 220105558 | 220105559 | 220105560 | 220105561 | 220105562 | 220105563 | 220105564 | 22 |
| 220105565 | 220105566 | 220105567 | 220105568 | 220105569 | 220105570 | 220105571 | 220105572 | 220105573 | 220105574 | 220105575 | 220105576 | 220105577 | 22 |
| 220105578 | 220105579 | 220105580 | 220105581 | 220105582 | 220105583 | 220105584 | 220105585 | 220105586 | 220105587 | 220105588 | 220105589 | 220105590 | 22 |
| 220105591 | 220105592 | 220105593 | 220105594 | 220105595 | 220105596 | 220105597 | 220105598 | 220105599 | 220106000 | 220106001 | 220106002 | 220106003 | 22 |
| 220106004 | 220106005 | 220106006 | 220106007 | 220106008 | 220106009 | 220106010 | 220106011 | 220106012 | 220106013 | 220106014 | 220106015 | 220106016 | 22 |
| 220106017 | 220106018 | 220106019 | 220106020 | 220106021 | 220106022 | 220106023 | 220106024 | 220106025 | 220106026 | 220106027 | 220106028 | 220106029 | 22 |
| 220106030 | 220106031 | 220106032 | 220106033 | 220106034 | 220106035 | 220106036 | 220106037 | 220106038 | 220106039 | 220106040 | 220106041 | 220106042 | 22 |
| 220106043 | 220106044 | 220106045 | 220106046 | 220106047 | 220106048 | 220106049 | 220106050 | 220106051 | 220106052 | 220106053 | 220106054 | 220106055 | 22 |
| 220106056 | 220106057 | 220106058 | 220106059 | 220106060 | 220106061 | 220106062 | 220106063 | 220106064 | 220106065 | 220106066 | 220106067 | 220106068 | 22 |
| 220106069 | 220106070 | 220106071 | 220106072 | 220106073 | 220106074 | 220106075 | 220106076 | 220106077 | 220106078 | 220106079 | 220106080 | 220106081 | 22 |
| 220106082 | 220106083 | 220106084 | 220106085 | 220106086 | 220106087 | 220106088 | 220106089 | 220106090 | 220106091 | 220106092 | 220106093 | 220106094 | 22 |
| 220106095 | 220106096 | 220106097 | 220106098 | 220106099 | 220106100 | 220106101 | 220106102 | 220106103 | 220106104 | 220106105 | 220106106 | 220106107 | 22 |
| 220106108 | 220106109 | 220106110 | 220106111 | 220106112 | 220106113 | 220106114 | 220106115 | 220106116 | 220106117 | 220106118 | 220106119 | 220106120 | 22 |
| 220106121 | 220106122 | 220106123 | 220106124 | 220106125 | 220106126 | 220106127 | 220106128 | 220106129 | 220106130 | 220106131 | 220106132 | 220106133 | 22 |
| 220106134 | 220106135 | 220106136 | 220106137 | 220106138 | 220106139 | 220106140 | 220106141 | 220106142 | 220106143 | 220106144 | 220106145 | 220106146 | 22 |
| 220106147 | 220106148 | 220106149 | 220106150 | 220106151 | 220106152 | 220106153 | 220106154 | 220106155 | 220106156 | 220106157 | 220106158 | 220106159 | 22 |
| 220106160 | 220106161 | 220106162 | 220106163 | 220106164 | 220106165 | 220106166 | 220106167 | 220106168 | 220106169 | 220106170 | 220106171 | 220106172 | 22 |
| 220106173 | 220106174 | 220106175 | 220106176 | 220106177 | 220106178 | 220106179 | 220106180 | 220106181 | 220106182 | 220106183 | 220106184 | 220106185 | 22 |
| 220106186 | 220106187 | 220106188 | 220106189 | 220106190 | 220106191 | 220106192 | 220106193 | 220106194 | 220106195 | 220106196 | 220106197 | 220106198 | 22 |
| 220106199 | 220106200 | 220106201 | 220106202 | 220106203 | 220106204 | 220106205 | 220106206 | 220106207 | 220106208 | 220106209 | 220106210 | 220106211 | 22 |
| 220106212 | 220106213 | 220106214 | 220106215 | 220106216 | 220106217 | 220106218 | 220106219 | 220106220 | 220106221 | 220106222 | 220106223 | 220106224 | 22 |
| 220106225 | 220106226 | 220106227 | 220106228 | 220106229 | 220106230 | 220106231 | 220106232 | 220106233 | 220106234 | 220106235 | 220106236 | 220106237 | 22 |
| 220106238 | 220106239 | 220106240 | 220106241 | 220106242 | 220106243 | 220106244 | 220106245 | 220106246 | 220106247 | 220106248 | 220106249 | 220106250 | 22 |
| 220106251 | 220106252 | 220106253 | 220106254 | 220106255 | 220106256 | 220106257 | 220106258 | 220106259 | 220106260 | 220106261 | 220106262 | 220106263 | 22 |
| 220106264 | 220106265 | 220106266 | 220106267 | 220106268 | 220106269 | 220106270 | 220106271 | 220106272 | 220106273 | 220106274 | 220106275 | 220106276 | 22 |
| 220106277 | 220106278 | 220106279 | 220106280 | 220106281 | 220106282 | 220106283 | 220106284 | 220106285 | 220106286 | 220106287 | 220106288 | 220106289 | 22 |
| 220106290 | 220106291 | 220106292 | 220106293 | 220106294 | 220106295 | 220106296 | 220106297 | 220106298 | 220106299 | 220106300 | 220106301 | 220106302 | 22 |
| 220106303 | 220106304 | 220106305 | 220106306 | 220106307 | 220106308 | 220106309 | 220106310 | 220106311 | 220106312 | 220106313 | 220106314 | 220106315 | 22 |
| 220106316 | 220106317 | 220106318 | 220106319 | 220106320 | 220106321 | 220106322 | 220106323 | 220106324 | 220106325 | 220106326 | 220106327 | 220106328 | 22 |
| 220106329 | 220106330 | 220106331 | 220106332 | 220106333 | 220106334 | 220106335 | 220106336 | 220106337 | 220106338 | 220106339 | 220106340 | 220106341 | 22 |
| 220106342 | 220106343 | 220106344 | 220106345 | 220106346 | 220106347 | 220106348 | 220106349 | 220106350 | 220106351 | 220106352 | 220106353 | 220106354 | 22 |
| 220106355 | 220106356 | 220106357 | 220106358 | 220106359 | 220106360 | 220106361 | 220106362 | 220106363 | 220106364 | 220106365 | 220106366 | 220106367 | 22 |
| 220106368 | 220106369 | 220106370 | 220106371 | 220106372 | 220106373 | 220106374 | 220106375 | 220106376 | 220106377 | 220106378 | 220106379 | 220106380 | 22 |
| 220106381 | 220106382 | 220106383 | 220106384 | 220106385 | 220106386 | 220106387 | 220106388 | 220106389 | 220106390 | 220106391 | 220106392 | 220106393 | 22 |
| 220106394 | 220106395 | 220106396 | 220106397 | 220106398 | 220106399 | 220106400 | 220106401 | 220106402 | 220106403 | 220106404 | 220106405 | 220106406 | 22 |
| 220106407 | 220106408 | 220106409 | 220106410 | 220106411 | 220106412 | 220106413 | 220106414 | 220106415 | 220106416 | 220106417 | 220106418 | 220106419 | 22 |
| 220106420 | 220106421 | 220106422 | 220106423 | 220106424 | 220106425 | 220106426 | 220106427 | 220106428 | 220106429 | 220106430 | 220106431 | 220106432 | 22 |

352022000313248-4

Requisito para uso exclusivo en la Entidad Aduanera



Aceptación :
352022000313248-
Declaración
de
Importación
Subpartida :
9018909000

001. Continuación clasificador mercaderías (Involvos manjor, ventosas y otros)

| | | | | | | | | | | | | | |
|----|-----------|-----------|-----------|-----------|-----------|-----------|-----------|-----------|-----------|-----------|-----------|-----------|-----------|
| 3 | 220106429 | 220106430 | 220106431 | 220106432 | 220106433 | 220106434 | 220106435 | 220106436 | 220106437 | 220106438 | 220106439 | 220106440 | 220106441 |
| 4 | 220106442 | 220106443 | 220106444 | 220106445 | 220106446 | 220106447 | 220106448 | 220106449 | 220106450 | 220106451 | 220106452 | 220106453 | 220106454 |
| 5 | 220106455 | 220106456 | 220106457 | 220106458 | 220106459 | 220106460 | 220106461 | 220106462 | 220106463 | 220106464 | 220106465 | 220106466 | 220106467 |
| 6 | 220106468 | 220106469 | 220106470 | 220106471 | 220106472 | 220106473 | 220106474 | 220106475 | 220106476 | 220106477 | 220106478 | 220106479 | 220106480 |
| 7 | 220106481 | 220106482 | 220106483 | 220106484 | 220106485 | 220106486 | 220106487 | 220106488 | 220106489 | 220106490 | 220106491 | 220106492 | 220106493 |
| 8 | 220106494 | 220106495 | 220106496 | 220106497 | 220106498 | 220106499 | 220106500 | 220106501 | 220106502 | 220106503 | 220106504 | 220106505 | 220106506 |
| 9 | 220106507 | 220106508 | 220106509 | 220106510 | 220106511 | 220106512 | 220106513 | 220106514 | 220106515 | 220106516 | 220106517 | 220106518 | 220106519 |
| 10 | 220106520 | 220106521 | 220106522 | 220106523 | 220106524 | 220106525 | 220106526 | 220106527 | 220106528 | 220106529 | 220106530 | 220106531 | 220106532 |
| 11 | 220106533 | 220106534 | 220106535 | 220106536 | 220106537 | 220106538 | 220106539 | 220106540 | 220106541 | 220106542 | 220106543 | 220106544 | 220106545 |
| 12 | 220106546 | 220106547 | 220106548 | 220106549 | 220106550 | 220106551 | 220106552 | 220106553 | 220106554 | 220106555 | 220106556 | 220106557 | 220106558 |
| 13 | 220106559 | 220106560 | 220106561 | 220106562 | 220106563 | 220106564 | 220106565 | 220106566 | 220106567 | 220106568 | 220106569 | 220106570 | 220106571 |
| 14 | 220106572 | 220106573 | 220106574 | 220106575 | 220106576 | 220106577 | 220106578 | 220106579 | 220106580 | 220106581 | 220106582 | 220106583 | 220106584 |
| 15 | 220106585 | 220106586 | 220106587 | 220106588 | 220106589 | 220106590 | 220106591 | 220106592 | 220106593 | 220106594 | 220106595 | 220106596 | 220106597 |
| 16 | 220106598 | 220106599 | 220106600 | 220106601 | 220106602 | 220106603 | 220106604 | 220106605 | 220106606 | 220106607 | 220106608 | 220106609 | 220106610 |
| 17 | 220106611 | 220106612 | 220106613 | 220106614 | 220106615 | 220106616 | 220106617 | 220106618 | 220106619 | 220106620 | 220106621 | 220106622 | 220106623 |
| 18 | 220106624 | 220106625 | 220106626 | 220106627 | 220106628 | 220106629 | 220106630 | 220106631 | 220106632 | 220106633 | 220106634 | 220106635 | 220106636 |
| 19 | 220106637 | 220106638 | 220106639 | 220106640 | 220106641 | 220106642 | 220106643 | 220106644 | 220106645 | 220106646 | 220106647 | 220106648 | 220106649 |
| 20 | 220106650 | 220106651 | 220106652 | 220106653 | 220106654 | 220106655 | 220106656 | 220106657 | 220106658 | 220106659 | 220106660 | 220106661 | 220106662 |
| 21 | 220106663 | 220106664 | 220106665 | 220106666 | 220106667 | 220106668 | 220106669 | 220106670 | 220106671 | 220106672 | 220106673 | 220106674 | 220106675 |
| 22 | 220106676 | 220106677 | 220106678 | 220106679 | 220106680 | 220106681 | 220106682 | 220106683 | 220106684 | 220106685 | 220106686 | 220106687 | 220106688 |
| 23 | 220106689 | 220106690 | 220106691 | 220106692 | 220106693 | 220106694 | 220106695 | 220106696 | 220106697 | 220106698 | 220106699 | 220106700 | 220106701 |
| 24 | 220106702 | 220106703 | 220106704 | 220106705 | 220106706 | 220106707 | 220106708 | 220106709 | 220106710 | 220106711 | 220106712 | 220106713 | 220106714 |
| 25 | 220106715 | 220106716 | 220106717 | 220106718 | 220106719 | 220106720 | 220106721 | 220106722 | 220106723 | 220106724 | 220106725 | 220106726 | 220106727 |
| 26 | 220106728 | 220106729 | 220106730 | 220106731 | 220106732 | 220106733 | 220106734 | 220106735 | 220106736 | 220106737 | 220106738 | 220106739 | 220106740 |
| 27 | 220106741 | 220106742 | 220106743 | 220106744 | 220106745 | 220106746 | 220106747 | 220106748 | 220106749 | 220106750 | 220106751 | 220106752 | 220106753 |
| 28 | 220106754 | 220106755 | 220106756 | 220106757 | 220106758 | 220106759 | 220106760 | 220106761 | 220106762 | 220106763 | 220106764 | 220106765 | 220106766 |
| 29 | 220106767 | 220106768 | 220106769 | 220106770 | 220106771 | 220106772 | 220106773 | 220106774 | 220106775 | 220106776 | 220106777 | 220106778 | 220106779 |
| 30 | 220106780 | 220106781 | 220106782 | 220106783 | 220106784 | 220106785 | 220106786 | 220106787 | 220106788 | 220106789 | 220106790 | 220106791 | 220106792 |
| 31 | 220106793 | 220106794 | 220106795 | 220106796 | 220106797 | 220106798 | 220106799 | 220106800 | 220106801 | 220106802 | 220106803 | 220106804 | 220106805 |
| 32 | 220106806 | 220106807 | 220106808 | 220106809 | 220106810 | 220106811 | 220106812 | 220106813 | 220106814 | 220106815 | 220106816 | 220106817 | 220106818 |
| 33 | 220106819 | 220106820 | 220106821 | 220106822 | 220106823 | 220106824 | 220106825 | 220106826 | 220106827 | 220106828 | 220106829 | 220106830 | 220106831 |
| 34 | 220106832 | 220106833 | 220106834 | 220106835 | 220106836 | 220106837 | 220106838 | 220106839 | 220106840 | 220106841 | 220106842 | 220106843 | 220106844 |
| 35 | 220106845 | 220106846 | 220106847 | 220106848 | 220106849 | 220106850 | 220106851 | 220106852 | 220106853 | 220106854 | 220106855 | 220106856 | 220106857 |
| 36 | 220106858 | 220106859 | 220106860 | 220106861 | 220106862 | 220106863 | 220106864 | 220106865 | 220106866 | 220106867 | 220106868 | 220106869 | 220106870 |
| 37 | 220106871 | 220106872 | 220106873 | 220106874 | 220106875 | 220106876 | 220106877 | 220106878 | 220106879 | 220106880 | 220106881 | 220106882 | 220106883 |
| 38 | 220106884 | 220106885 | 220106886 | 220106887 | 220106888 | 220106889 | 220106890 | 220106891 | 220106892 | 220106893 | 220106894 | 220106895 | 220106896 |
| 39 | 220106897 | 220106898 | 220106899 | 220106900 | 220106901 | 220106902 | 220106903 | 220106904 | 220106905 | 220106906 | 220106907 | 220106908 | 220106909 |
| 40 | 220106910 | 220106911 | 220106912 | 220106913 | 220106914 | 220106915 | 220106916 | 220106917 | 220106918 | 220106919 | 220106920 | 220106921 | 220106922 |
| 41 | 220106923 | 220106924 | 220106925 | 220106926 | 220106927 | 220106928 | 220106929 | 220106930 | 220106931 | 220106932 | 220106933 | 220106934 | 220106935 |
| 42 | 220106936 | 220106937 | 220106938 | 220106939 | 220106940 | 220106941 | 220106942 | 220106943 | 220106944 | 220106945 | 220106946 | 220106947 | 220106948 |
| 43 | 220106949 | 220106950 | 220106951 | 220106952 | 220106953 | 220106954 | 220106955 | 220106956 | 220106957 | 220106958 | 220106959 | 220106960 | 220106961 |
| 44 | 220106962 | 220106963 | 220106964 | 220106965 | 220106966 | 220106967 | 220106968 | 220106969 | 220106970 | 220106971 | 220106972 | 220106973 | 220106974 |
| 45 | 220106975 | 220106976 | 220106977 | 220106978 | 220106979 | 220106980 | 220106981 | 220106982 | 220106983 | 220106984 | 220106985 | 220106986 | 220106987 |
| 46 | 220106988 | 220106989 | 220106990 | 220106991 | 220106992 | 220106993 | 220106994 | 220106995 | 220106996 | 220106997 | 220106998 | 220106999 | 220107000 |
| 47 | 220107001 | 220107002 | 220107003 | 220107004 | 220107005 | 220107006 | 220107007 | 220107008 | 220107009 | 220107010 | 220107011 | 220107012 | 220107013 |
| 48 | 220107014 | 220107015 | 220107016 | 220107017 | 220107018 | 220107019 | 220107020 | 220107021 | 220107022 | 220107023 | 220107024 | 220107025 | 220107026 |
| 49 | 220107027 | 220107028 | 220107029 | 220107030 | 220107031 | 220107032 | 220107033 | 220107034 | 220107035 | 220107036 | 220107037 | 220107038 | 220107039 |
| 50 | 220107040 | 220107041 | 220107042 | 220107043 | 220107044 | 220107045 | 220107046 | 220107047 | 220107048 | 220107049 | 220107050 | 220107051 | 220107052 |
| 51 | 220107053 | 220107054 | 220107055 | 220107056 | 220107057 | 220107058 | 220107059 | 220107060 | 220107061 | 220107062 | 220107063 | 220107064 | 220107065 |
| 52 | 220107066 | 220107067 | 220107068 | 220107069 | 220107070 | 220107071 | 220107072 | 220107073 | 220107074 | 220107075 | 220107076 | 220107077 | 220107078 |
| 53 | 220107079 | 220107080 | 220107081 | 220107082 | 220107083 | 220107084 | 220107085 | 220107086 | 220107087 | 220107088 | 220107089 | 220107090 | 220107091 |
| 54 | 220107092 | 220107093 | 220107094 | 220107095 | 220107096 | 220107097 | 220107098 | 220107099 | 220107100 | 220107101 | 220107102 | 220107103 | 220107104 |
| 55 | 220107105 | 220107106 | 220107107 | 220107108 | 220107109 | 220107110 | 220107111 | 220107112 | 220107113 | 220107114 | 220107115 | 220107116 | 220107117 |
| 56 | 220107118 | 220107119 | 220107120 | 220107121 | 220107122 | 220107123 | 220107124 | 220107125 | 220107126 | 220107127 | 220107128 | 220107129 | 220107130 |
| 57 | 220107131 | 220107132 | 220107133 | 220107134 | 220107135 | 220107136 | 220107137 | 220107138 | 220107139 | 220107140 | 220107141 | 220107142 | 220107143 |
| 58 | 220107144 | 220107145 | 220107146 | 220107147 | 220107148 | 220107149 | 220107150 | 220107151 | 220107152 | 220107153 | 220107154 | 220107155 | 220107156 |
| 59 | 220107157 | 220107158 | 220107159 | 220107160 | 220107161 | 220107162 | 220107163 | 220107164 | 220107165 | 220107166 | 220107167 | 220107168 | 220107169 |
| 60 | 220107170 | 220107171 | 220107172 | 220107173 | 220107174 | 220107175 | 220107176 | 220107177 | 220107178 | 220107179 | 220107180 | 220107181 | 220107182 |
| 61 | 220107183 | 220107184 | 220107185 | 220107186 | 220107187 | 220107188 | 220107189 | 220107190 | 220107191 | 220107192 | 220107193 | 220107194 | 220107195 |
| 62 | 220107196 | 220107197 | 220107198 | 220107199 | 220107200 | 220107201 | 220107202 | 220107203 | 220107204 | 220107205 | 220107206 | 220107207 | 220107208 |
| 63 | 220107209 | 220107210 | 220107211 | 220107212 | 220107213 | 220107214 | 220107215 | 220107216 | 220107217 | 220107218 | 220107219 | 220107220 | 220107221 |
| 64 | 220107222 | 220107223 | 220107224 | 220107225 | 220107226 | 220107227 | 220107228 | 220107229 | 220107230 | 220107231 | 220107232 | 220107233 | 220107234 |
| 65 | 220107235 | 2 | | | | | | | | | | | |

2022
 Espacio reservado para la DIAN (antes de diligenciar este formulario las autoridades las instrucciones)
 4. Número de comprobante
352022000313246-1

8. Número de identificación Tributaria (NIT)
830138048
 6. DV.
4
 11. Apellidos y nombre o Razón Social
DATASAVE MEDICAL S.A.S
 13. Dirección
CL 86 B 48 A 21
 14. Teléfono
8230040
 15. Cód. Admón.
35
 16. Cód. Depto.
11
 17. Cód. Ciudad Municipio
001

24. Número de identificación Tributaria (NIT)
830098132
 25. DV.
6
 26. Razón social del declarante autorizado
AGENCIA DE ADUANAS INTERLOGISTICA S.A. NIVEL 1
 27. Tipo usuario
25
 28. Cód. usuario
442
 29. Número documento de identificación
40325972
 30. Apellidos y nombres
AVILA MONTOYA VIVIANA MILDRE

01. Clase Importador
02
 02. Tipo declaración
Anticipada
 03. Cód.
3
 04. No. Formulario Anterior
00000000000000000000
 05. Año - Mes - Día
XXXX - XX - XX
 06. Cód. Admón.
XX
 07. Declaración de Exportación
No. XXXXXXXXXXXXXXXXXXXX
 08. Año - Mes - Día
XXXX - XX - XX
 09. Cód. Admón.
XX
 40. Cód. lugar ingreso de las mercancías
BLN
 41. Cód. Depósito
23575
 42. Manifesto de carga
No. 116575012540711
 43. Año - Mes - Día
2022 - 07 - 21
 44. Documento de consorcio
No. AMGL220215067A
 45. Año - Mes - Día
2022 - 06 - 16

46. Nombre exportador o proveedor en el exterior
HONSUN (NANTONG) CO., LTD.
 47. Ciudad
NANTONG
 48. Cód. País Exportador
215
 49. Dirección exportador o proveedor en el exterior
NO 8 TONGXING RD ECONOMIC& TECHNOLOGY DEVELOPMENT
 50. E-mail
02163058888

01. No. de factura
22YF1T003-1
 02. Año - Mes - Día
2022 - 08 - 01
 03. Cód. país procedencia
215
 04. Cód. modo Transporte
1
 05. Código de Bandera
741
 06. Cód. Depto destino
11
 07. Empresa transportadora
NAVEMAR SAS
 08. Tipo de cambio \$ cts.
4.360,70

09. Subpartida arancelaria
8016908000
 10. Cód. Control aduanero
XX
 11. Cód. Suplenentaria
XX
 12. Cód. Incidencia
C100
 13. No. cuotas o meras
XX
 14. Valor cuota USD
XXXX
 15. Periodicidad del pago de la cuota
XX
 16. Cód. país de origen
215
 17. Cód. Asiento
XXX
 18. Forma de pago de la importación
99
 19. Tipo de importación
99
 20. Cód. país destino
215
 21. Peso bruto kgs.
2,81
 22. Peso neto kgs.
2,45
 23. Código embalaje
CT
 24. No. autos
214
 25. Subpartidas
2
 26. Cód. unidad comercial
U
 27. Cantidad doces.
75,00

70. Valor FOB USD
7,50
 75. Valor base USD
1,56

| Concepto | % | Base | Total Liquidado (\$) | Total a pagar con esta declaración (\$) | Total Liquidado (USD) |
|-------------------------|-------|--------|----------------------|---|-----------------------|
| Arancel | 5.00 | 39.633 | 2.000 | 0 | 0 |
| I.V.A. | 19.00 | 41.833 | 8.000 | 0 | 0 |
| Seguimiento | 0.00 | 0 | 0 | 0 | 0 |
| Derechos Compensatorios | 0.00 | 0 | 0 | 0 | 0 |
| Derechos Antidumping | 0.00 | 0 | 0 | 0 | 0 |
| Sanción | 0 | 0 | 0 | 0 | 0 |
| Recargo | 0 | 0 | 0 | 0 | 0 |
| Total | | | 10.000 | | 0 |

01. Comprobar de las mercancías no incluí la descripción de las mercancías e indicar con la notificación en el espacio de aduana en la subpartida arancelaria - Indicar marcas, marcas y otros US el campo correspondiente, conforme al respaldo de esta formulario

DO BUN10191239 DECLARACION(4-4) MERCANCIA NUEVA // REGISTRO DE IMPORTACION REG-50099593-20220701N DE FECHA DE APROBACION 2022-07-01 FECHA DE VIGENCIA 2022-12-29 // VISTO VINVIMA-22-0077161 DE FECHA 2022-07-01. FACTURA: 22YF1T003-1 FECHA: 2022-08-01 PRODUCTO: TORNIQUETE / TORNIQUETE MANUAL PARA VENOPUNCION, MARCA: DM, MODELO: NO TIENE, REFERENCIA: 24-1812, USO O DESTINO: USO EN MIEMBRO SUPERIOR, CON HEBILLA PLASTICA DE CIERRE RAPIDO, MATERIAL SUAVE ATERCIOPELADO AL TACTO, MANEJO FACIL CON UNA SOLA MANO, TECNICA DE DIAGNOSTICO: NO APLICA, SERIAL: 220108441 220108442 220108443 220108444 220108445 220108446 220108447 220108448 220108449 220108450 220108451 220108452 220108453 220108454 220108455 220108456 220108457 220108458 220108459 220108460 2 (continúa al respaldo)

120. Valor pagos anteriores: **0**
 128. Recibo oficial de pago anterior No.: XXXXXXXXXXXXXXXX
 129. Fecha: XXXX XX XX

130. Espacio reservado DIAN - Aduana aduanera Estado de venta Levante aduanero
 131. Espacio reservado uso exclusivo Ministerio de Relaciones Exteriores
 132. No. Aceptación declaración
352022000313246
 133. Fecha: **2022 07 26**

134. Letra No. **352022000301488**
 135. Fecha: **2022-08-01**
 Firma funcionario responsable
 136. Nombre: **AVILA MONTOYA VIVIANA MILDRE**
 137. D.C. No: **C.C. 66.755.774**

Firma declarante
 997. Espacio exclusivo para el sello de la entidad recaudadora (Fecha efectiva de la transacción)
 Coloque el timbre de la máquina registradora al dorso de esta formulario
 998. Pago Total \$ **0**
 999. Espacio para Número autoadhesivo
91035019612696

| | | |
|---|---|---|
|  <p>www.mcomedical.com</p> | <p align="center">FICHA TECNICA DEL PRODUCTO</p> |  |
| <p>NOMBRE DEL DISPOSITIVO</p> | <p>MARCA</p> | <p>REFERENCIA</p> |
| <p>KIT DE TENSIOMETRO Y FONENDOSCOPIO</p> | <p>MCO</p> | <p>MCO-2-ST13</p> |
| <p align="center">DESCRIPCION DEL DISPOSITIVO</p> | | <p align="center">REGISTRO INVIMA</p> |
| <p>Tensiometro manual compuesto por un brazalete de Nylon, un manómetro ajustado, pera de insufla , cámara y válvula de control para desinflar.</p> | | <p align="center">2019DM-0020463</p> |
| <p>Fonendoscopio de una sola manguera tipo (Y) ultraliviano el cual se utiliza para hacer auscultaciones adulta, pediátricas y neonatal</p> | | <p align="center">2019DM-0020462</p> |
| <p align="center">PRESENTACION</p> | | |
| <p align="center">KIT TENSIOMETRO Y FONENDO</p> | | |
| <p>TENSIOMETRO Manómetro elaborado en una aleación de zinc, con acabado mate, posee mica en pasta transparente, brazalete en Nylon con cierre de velcro. Dimensiones: Largo:53,2 cms aproximadamente Ancho:14,4 cms aproximadamente La Cámara posee dos salidas y está fabricada en látex Pera elaborada en látex Válvula liberadora Llave de ajuste</p> <p>FONENDOSCOPIO Formado por una pieza receptora binaural con olivas duras Manguera única tipo (Y) ultraliviano Cabezal metálico ultraliviano, cromado giratorio de una membrana(Diafragma).</p> <p>ESTUCHE Estuche en vinilo con cierre tipo Canguro</p> | | |



La salud es de todos

Minsalud

República de Colombia
Ministerio de Salud y Protección Social
Instituto Nacional de Vigilancia de Medicamentos y Alimentos – INVIMA

RESOLUCIÓN No. 2019041818 DE 20 de Septiembre de 2019
Por la cual se concede un Registro Sanitario

La Directora Técnica de Dispositivos Médicos y otras Tecnologías del Instituto Nacional de Vigilancia de Medicamentos y Alimentos INVIMA, en ejercicio de las facultades Legales conferidas en el Decreto 2078 de 2012, decreto Reglamentario 4725 de 2005, ley 1437 de 2011 y ley 962 de 2005

CONSIDERANDO

QUE ANTE ESTE INSTITUTO SE HA SOLICITADO LA CONCESIÓN DE UN REGISTRO SANITARIO AUTOMÁTICO CON BASE EN LA VERIFICACIÓN DE LA DOCUMENTACIÓN TÉCNICO LEGAL ALLEGADA ANTE LA DIRECCIÓN DE DISPOSITIVOS MÉDICOS Y OTRAS TECNOLOGÍAS, EMITIENDO CONCEPTO FAVORABLE PARA LA EXPEDICIÓN DE ESTE REGISTRO SANITARIO. EN CONSECUENCIA, A LO ANTERIOR, DE CONFORMIDAD CON EL ARTICULO 57 DE LA LEY 962 DE 2005 EL INVIMA REALIZARA EL CONTROL POSTERIOR DENTRO DE LOS QUINCE (15) DIAS SIGUIENTES A SU EXPEDICIÓN.

RESUELVE

ARTICULO PRIMERO. CONCEDER REGISTRO SANITARIO POR EL TÉRMINO DE DIEZ (10) AÑOS A

PRODUCTO: ESFIGMOMANÓMETRO ANEROIDE
REGISTRO
SANITARIO NO.: INVIMA 2019DM-0020463
TIPO DE REGISTRO: IMPORTAR Y VENDER
TITULAR(ES): COMERCIALIZADORA IMPOCOR S.A.S. CON DOMICILIO EN CALI - VALLE
FABRICANTE(S): WUXI EXANOVO MEDICAL INSTRUMENT CO., LTD CON DOMICILIO EN CHINA
IMPORTADOR(ES): COMERCIALIZADORA IMPOCOR S.A.S. CON DOMICILIO EN CALI - VALLE
ACONDICIONADOR(ES): COMERCIALIZADORA IMPOCOR S.A.S. CON DOMICILIO EN CALI - VALLE
TIPO DE DISPOSITIVO NO INVASIVO
RIESGO: I
COMPOSICIÓN:

| PARTES QUE COMPONEN EL DISPOSITIVO MÉDICO |
|---|
| PERA INSUFLADORA |
| BRAZALETE |
| MANGUERA DE CONEXIÓN |
| MANOMETRO |

USOS: EL TENSIÓMETRO ES UN INSTRUMENTO DE DIAGNÓSTICO PARA LA MEDICIÓN DE LA PRESIÓN ARTERIAL SISTÓLICA, DIASTÓLICA Y PULSO. DURANTE EL PROCEDIMIENTO, ES ACONSEJABLE GUARDAR SILENCIO PARA UNA ÓPTIMA PERCEPCIÓN ACÚSTICA Y UN DIAGNÓSTICO CORRECTO

PRESENTACIÓN COMERCIAL: EMPAQUE UNITARIO
OBSERVACIONES: EL PRESENTE REGISTRO SANITARIO AMPARA LAS SIGUIENTES REFERENCIAS:

| Código, Modelo o Referencia |
|--|
| MC-20A, MC-20B, MC-20C, MC-20D, MC-50A, MC-50B, MC-50C, MC-50D, MC-30A, MC-30B, MC-30C, MC-30D, MC-60A, MC-60B, MC-70A |

EXPEDIENTE No.: 20169279
RADICACIÓN No.: 20191174838



República de Colombia
Ministerio de Salud y Protección Social
Instituto Nacional de Vigilancia de Medicamentos y Alimentos – INVIMA

RESOLUCIÓN No. 2019041799 DE 20 de Septiembre de 2019
Por la cual se concede un Registro Sanitario

La Directora Técnica de Dispositivos Médicos y otras Tecnologías del Instituto Nacional de Vigilancia de Medicamentos y Alimentos INVIMA, en ejercicio de las facultades Legales conferidas en el Decreto 2078 de 2012, decreto Reglamentario 4725 de 2005, ley 1437 de 2011 y ley 962 de 2005

CONSIDERANDO

QUE ANTE ESTE INSTITUTO SE HA SOLICITADO LA CONCESIÓN DE UN REGISTRO SANITARIO AUTOMÁTICO CON BASE EN LA VERIFICACIÓN DE LA DOCUMENTACIÓN TÉCNICO LEGAL ALLEGADA ANTE LA DIRECCIÓN DE DISPOSITIVOS MÉDICOS Y OTRAS TECNOLOGÍAS, EMITIENDO CONCEPTO FAVORABLE PARA LA EXPEDICIÓN DE ESTE REGISTRO SANITARIO. EN CONSECUENCIA, A LO ANTERIOR, DE CONFORMIDAD CON EL ARTICULO 57 DE LA LEY 962 DE 2005 EL INVIMA REALIZARA EL CONTROL POSTERIOR DENTRO DE LOS QUINCE (15) DIAS SIGUIENTES A SU EXPEDICIÓN.

RESUELVE

ARTICULO PRIMERO. CONCEDER REGISTRO SANITARIO POR EL TÉRMINO DE DIEZ (10) AÑOS A

PRODUCTO: FONENDOSCOPIO
REGISTRO SANITARIO NO.: INVIMA 2019DM-0020462
TIPO DE REGISTRO: IMPORTAR Y VENDER
TITULAR(ES): COMERCIALIZADORA IMPOCOR S.A.S. CON DOMICILIO EN CALI - VALLE
FABRICANTE(S): WUXI EXANOVO MEDICAL INSTRUMENT CO., LTD CON DOMICILIO EN CHINA
IMPORTADOR(ES): COMERCIALIZADORA IMPOCOR S.A.S. CON DOMICILIO EN CALI - VALLE
ACONDICIONADOR(ES): COMERCIALIZADORA IMPOCOR S.A.S. CON DOMICILIO EN CALI - VALLE
TIPO DE DISPOSITIVO: NO INVASIVO
RIESGO: I
COMPOSICIÓN:

| PARTES QUE COMPONEN EL DISPOSITIVO MÉDICO |
|---|
| DOBLE CAMPANA MANGUERAS DE PVC OLIVAS OJIVAS VÁSTAGO DIAFRAGMA |

USOS: APARATO ACÚSTICO USADO PARA LA AUSCULTACIÓN O PARA OÍR LOS SONIDOS INTERNOS DEL CUERPO HUMANO.

PRESENTACIÓN COMERCIAL: EMPAQUE UNITARIO
OBSERVACIONES: ESTE REGISTRO SANITARIO AMPARA LAS SIGUIENTES REFERENCIAS:

| Código, Modelo o Referencia |
|--|
| MC-230, MC-220, MC-210, MC-400, MC-410, MC-430, MC-500, MC-510 |

EXPEDIENTE No.: 20169278
RADICACIÓN No.: 20191174823
FECHA DE RADICACIÓN: 09 09 2019

ARTICULO SEGUNDO.- CONTRA LA PRESENTE RESOLUCIÓN PROCEDE ÚNICAMENTE EL RECURSO DE REPOSICIÓN, QUE DEBERÁ INTERPONERSE ANTE EL DIRECTOR DE



La salud
es de todos

Minsalud

República de Colombia
Ministerio de Salud y Protección Social
Instituto Nacional de Vigilancia de Medicamentos y Alimentos – INVIMA

RESOLUCIÓN No. 2019041799 DE 20 de Septiembre de 2019
Por la cual se concede un Registro Sanitario

La Directora Técnica de Dispositivos Médicos y otras Tecnologías del Instituto Nacional de Vigilancia de Medicamentos y Alimentos INVIMA, en ejercicio de las facultades Legales conferidas en el Decreto 2078 de 2012, decreto Reglamentario 4725 de 2005, ley 1437 de 2011 y ley 962 de 2005

DISPOSITIVOS MÉDICOS Y OTRAS TECNOLOGÍAS, DENTRO DE LOS DIEZ (10) DÍAS SIGUIENTES A SU NOTIFICACIÓN, EN LOS TÉRMINOS SEÑALADOS EN EL CÓDIGO DE PROCEDIMIENTO ADMINISTRATIVO Y DE LO CONTENCIOSO ADMINISTRATIVO.

ARTICULO TERCERO. LA PRESENTE RESOLUCIÓN RIGE A PARTIR DE LA FECHA DE SU EXPEDICIÓN.

ARTICULO CUARTO. LOS DERECHOS QUE SE DERIVEN DE ESTA RESOLUCIÓN QUEDARAN SUJETAS AL CONTROL POSTERIOR QUE DEBE REALIZAR EL INSTITUTO NACIONAL DE VIGILANCIA DE MEDICAMENTOS Y ALIMENTOS INVIMA DE CONFORMIDAD CON LO PREVISTO POR EL ARTICULO 22 DEL DECRETO 4725 DE 2005.

COMUNIQUESE, NOTIFIQUESE Y CUMPLASE

DADA EN BOGOTÁ D.C. A LOS 20 DE SEPTIEMBRE DE 2019
ESTE ESPACIO, HASTA LA FIRMA SE CONSIDERA EN BLANCO.

LUCIA AYALA RODRIGUEZ

DIRECTOR(A) TÉCNICO DE DISPOSITIVOS MÉDICOS Y OTRAS TECNOLOGÍAS

PROYECTO: LEGAL: FMOSCOSOM, TÉCNICO: VLARAT, REVISÓ: CORDINA_VARIOS



La salud
es de todos

Minsalud

República de Colombia
Ministerio de Salud y Protección Social
Instituto Nacional de Vigilancia de Medicamentos y Alimentos – INVIMA

RESOLUCIÓN No. 2019041818 DE 20 de Septiembre de 2019
Por la cual se concede un Registro Sanitario

La Directora Técnica de Dispositivos Médicos y otras Tecnologías del Instituto Nacional de Vigilancia de Medicamentos y Alimentos INVIMA, en ejercicio de las facultades Legales conferidas en el Decreto 2078 de 2012, decreto Reglamentario 4725 de 2005, ley 1437 de 2011 y ley 962 de 2005

FECHA DE RADICACIÓN: 09 09 2019

ARTICULO SEGUNDO.- CONTRA LA PRESENTE RESOLUCIÓN PROCEDE ÚNICAMENTE EL RECURSO DE REPOSICIÓN, QUE DEBERÁ INTERPONERSE ANTE EL DIRECTOR DE DISPOSITIVOS MÉDICOS Y OTRAS TECNOLOGÍAS, DENTRO DE LOS DIEZ (10) DÍAS SIGUIENTES A SU NOTIFICACIÓN, EN LOS TÉRMINOS SEÑALADOS EN EL CÓDIGO DE PROCEDIMIENTO ADMINISTRATIVO Y DE LO CONTENCIOSO ADMINISTRATIVO.

ARTICULO TERCERO.- LA PRESENTE RESOLUCIÓN RIGE A PARTIR DE LA FECHA DE SU EXPEDICIÓN.

ARTICULO CUARTO.- LOS DERECHOS QUE SE DERIVEN DE ESTA RESOLUCIÓN QUEDARAN SUJETAS AL CONTROL POSTERIOR QUE DEBE REALIZAR EL INSTITUTO NACIONAL DE VIGILANCIA DE MEDICAMENTOS Y ALIMENTOS INVIMA DE CONFORMIDAD CON LO PREVISTO POR EL ARTICULO 22 DEL DECRETO 4725 DE 2005.

COMUNIQUESE, NOTIFIQUESE Y CUMPLASE

DADA EN BOGOTÁ D.C. A LOS 20 DE SEPTIEMBRE DE 2019
ESTE ESPACIO, HASTA LA FIRMA SE CONSIDERA EN BLANCO.

LUCIA AYALA RODRIGUEZ
DIRECTOR(A) TÉCNICO DE DISPOSITIVOS MÉDICOS Y OTRAS TECNOLOGÍAS
PROYECTO: LEGAL: FMOSCOSOM, TÉCNICO: VLARAT, REVISÓ: CORDINA_VARIOS

Kit tensiometro Adulto MCO

|  Declaración de Importación | | Privada | 500 | | | | | | | | | | | | | | | | | | | | | | | | | | | | | | | | | | | | | | | | | | | | | | | | | | | | | | |
|--|------|--|----------------------|---|-----------------------|---|-----------------------|---------|------|-------------|------------|---|---|--------|------|-------------|---|---|---|------------|------|---|---|---|---|---------------------------|------|---|---|---|---|-----------------------|------|---|---|---|---|-----------|------|---|---|---|---|-------------|------|---|---|---|---|--------------|--|--|-------------------|--|--|---|--|
| Año 2021 Espacio reservado para la DIAN (Área de diligenciar este formulario de conformidad con las instrucciones) | | Número de formulario 352021000486540-1 | | | | | | | | | | | | | | | | | | | | | | | | | | | | | | | | | | | | | | | | | | | | | | | | | | | | | | | |
| 1. Número de identificación tributaria (NIT) 900512976 2. Dirección CL 33 5 60 | | 6. DE 5 7. Apellidos y nombres o Razón Social COMERCIALIZADORA IMPOCOR S.A.S | | | | | | | | | | | | | | | | | | | | | | | | | | | | | | | | | | | | | | | | | | | | | | | | | | | | | | | |
| 3. Número de identificación tributaria (NIT) 100239422 4. Número de documento de identificación 64944094 | | 8. Cód. Esp. 78 9. Cód. Cantal Municipal 001 10. Razón social en declaración autorizada AGENCIA DE ADUANAS ISASO S.A NIVEL 1 11. Apellidos y nombres PAZOS PEREZ WEIMAR | | | | | | | | | | | | | | | | | | | | | | | | | | | | | | | | | | | | | | | | | | | | | | | | | | | | | | | |
| 12. Tipo declaración 02 13. Clase 02 14. Tipo de registro SUN | | 15. Cód. 1 16. No. Formulario Aduanero XXXXXXXXXXXXXX 17. Año - Mes - Día XXXX - XX - XX 18. Cód. Admón. XX 19. Declaración de Exportación No. XXXXXXXXXXXXXX 20. Año - Mes - Día XXXX - XX - XX 21. Cód. Admón. XX | | | | | | | | | | | | | | | | | | | | | | | | | | | | | | | | | | | | | | | | | | | | | | | | | | | | | | | |
| 22. Cód. Depósito 25578 23. Número de carga No. 116575011923628 | | 24. Año - Mes - Día 2021 - 11 - 13 25. Documento de transporte No. SHBVT21791051 26. Año - Mes - Día 2021 - 10 - 18 | | | | | | | | | | | | | | | | | | | | | | | | | | | | | | | | | | | | | | | | | | | | | | | | | | | | | | | |
| 27. Nombre exportador o proveedor en el exterior [REDACTED] | | 28. Cód. País exportador 215 | | | | | | | | | | | | | | | | | | | | | | | | | | | | | | | | | | | | | | | | | | | | | | | | | | | | | | | |
| 29. No. de factura WX21MCOV1094R1 | | 30. Año - Mes - Día 2021 - 06 - 23 | | | | | | | | | | | | | | | | | | | | | | | | | | | | | | | | | | | | | | | | | | | | | | | | | | | | | | | |
| 31. Cód. país procedencia 215 | | 32. Cód. país destino 1 | | | | | | | | | | | | | | | | | | | | | | | | | | | | | | | | | | | | | | | | | | | | | | | | | | | | | | | |
| 33. Logro de bandera 628 | | 34. Cód. Tipo de envío 78 | | | | | | | | | | | | | | | | | | | | | | | | | | | | | | | | | | | | | | | | | | | | | | | | | | | | | | | |
| 35. Empresa o importador NAVES S.A. | | 36. Tasa de cambio \$ Oro 3,899.87 | | | | | | | | | | | | | | | | | | | | | | | | | | | | | | | | | | | | | | | | | | | | | | | | | | | | | | | |
| 37. Subpartida arancelaria 901890000 | | 38. Cód. Complementaria XX | | | | | | | | | | | | | | | | | | | | | | | | | | | | | | | | | | | | | | | | | | | | | | | | | | | | | | | |
| 39. Cód. Complementaria XX | | 40. Cód. Nacional C130 | | | | | | | | | | | | | | | | | | | | | | | | | | | | | | | | | | | | | | | | | | | | | | | | | | | | | | | |
| 41. No. puertos y rieras XX | | 42. Valor aduana USD XXXX | | | | | | | | | | | | | | | | | | | | | | | | | | | | | | | | | | | | | | | | | | | | | | | | | | | | | | | |
| 43. Personalidad en pago de la renta XX | | 44. Cód. país de origen 215 | | | | | | | | | | | | | | | | | | | | | | | | | | | | | | | | | | | | | | | | | | | | | | | | | | | | | | | |
| 45. Cód. Admón. XXX | | 46. Forma de pago de la importación 01 | | | | | | | | | | | | | | | | | | | | | | | | | | | | | | | | | | | | | | | | | | | | | | | | | | | | | | | |
| 47. Tipo de importación 01 | | 48. Cód. país de compra 215 | | | | | | | | | | | | | | | | | | | | | | | | | | | | | | | | | | | | | | | | | | | | | | | | | | | | | | | |
| 49. Peso bruto kgs. 5,037.00 | | 50. Peso neto kgs. 4,773.00 | | | | | | | | | | | | | | | | | | | | | | | | | | | | | | | | | | | | | | | | | | | | | | | | | | | | | | | |
| 51. Código embalaje CT | | 52. No. subpartida 258 | | | | | | | | | | | | | | | | | | | | | | | | | | | | | | | | | | | | | | | | | | | | | | | | | | | | | | | |
| 53. Subpartidas 1 | | 54. Cód. arancel comercial U | | | | | | | | | | | | | | | | | | | | | | | | | | | | | | | | | | | | | | | | | | | | | | | | | | | | | | | |
| 55. Cambio de tasa 8,600.00 | | 56. Valor FOB USD 51,798.00 | | | | | | | | | | | | | | | | | | | | | | | | | | | | | | | | | | | | | | | | | | | | | | | | | | | | | | | |
| 57. Valor frete USD 7,469.72 | | 58. Valor Seguro USD 51.77 | | | | | | | | | | | | | | | | | | | | | | | | | | | | | | | | | | | | | | | | | | | | | | | | | | | | | | | |
| 59. Valor Otros Gastos USD 849.00 | | 60. Sumatoria de Selos, seguros y otros gastos USD 0.00 | | | | | | | | | | | | | | | | | | | | | | | | | | | | | | | | | | | | | | | | | | | | | | | | | | | | | | | |
| 61. Valor aduana USD 80,139.17 | | 62. Código registro de Bienes R | | | | | | | | | | | | | | | | | | | | | | | | | | | | | | | | | | | | | | | | | | | | | | | | | | | | | | | |
| 63. Número 5015849 | | 64. Cód. aduana 3 | | | | | | | | | | | | | | | | | | | | | | | | | | | | | | | | | | | | | | | | | | | | | | | | | | | | | | | |
| 65. Año 2021 | | 66. Programa No. XXXXXXXXXX | | | | | | | | | | | | | | | | | | | | | | | | | | | | | | | | | | | | | | | | | | | | | | | | | | | | | | | |
| 67. Cód. sistema de Producción 0 | | 68. Cód. sistema de Producción 0 | | | | | | | | | | | | | | | | | | | | | | | | | | | | | | | | | | | | | | | | | | | | | | | | | | | | | | | |
| <table border="1"> <thead> <tr> <th>Concepto</th> <th>%</th> <th>Base</th> <th>Total Liquidado (\$)</th> <th>Total a pagar con esta declaración (\$)</th> <th>Total Liquidado (USD)</th> </tr> </thead> <tbody> <tr> <td>Interés</td> <td>5.00</td> <td>234,534,945</td> <td>11,727,000</td> <td>0</td> <td>0</td> </tr> <tr> <td>I.T.A.</td> <td>0.00</td> <td>248,261,345</td> <td>0</td> <td>0</td> <td>0</td> </tr> <tr> <td>Navegación</td> <td>0.00</td> <td>0</td> <td>0</td> <td>0</td> <td>0</td> </tr> <tr> <td>Aranceles Complementarios</td> <td>0.00</td> <td>0</td> <td>0</td> <td>0</td> <td>0</td> </tr> <tr> <td>Aranceles Antidumping</td> <td>0.00</td> <td>0</td> <td>0</td> <td>0</td> <td>0</td> </tr> <tr> <td>Aranceles</td> <td>0.00</td> <td>0</td> <td>0</td> <td>0</td> <td>0</td> </tr> <tr> <td>Presupuesto</td> <td>0.00</td> <td>0</td> <td>0</td> <td>0</td> <td>0</td> </tr> <tr> <td>Total</td> <td></td> <td></td> <td>11,727,000</td> <td></td> <td></td> </tr> </tbody> </table> | | Concepto | % | Base | Total Liquidado (\$) | Total a pagar con esta declaración (\$) | Total Liquidado (USD) | Interés | 5.00 | 234,534,945 | 11,727,000 | 0 | 0 | I.T.A. | 0.00 | 248,261,345 | 0 | 0 | 0 | Navegación | 0.00 | 0 | 0 | 0 | 0 | Aranceles Complementarios | 0.00 | 0 | 0 | 0 | 0 | Aranceles Antidumping | 0.00 | 0 | 0 | 0 | 0 | Aranceles | 0.00 | 0 | 0 | 0 | 0 | Presupuesto | 0.00 | 0 | 0 | 0 | 0 | Total | | | 11,727,000 | | | 69. Declaración de los importadores sobre la declaración de los importadores a realizar con la aduana en el control de aduanas en la subpartida arancelaria. Incluye selos, seguros, puertos, etc. al menos en una hoja. Continúa el formulario de declaración. | |
| Concepto | % | Base | Total Liquidado (\$) | Total a pagar con esta declaración (\$) | Total Liquidado (USD) | | | | | | | | | | | | | | | | | | | | | | | | | | | | | | | | | | | | | | | | | | | | | | | | | | | | |
| Interés | 5.00 | 234,534,945 | 11,727,000 | 0 | 0 | | | | | | | | | | | | | | | | | | | | | | | | | | | | | | | | | | | | | | | | | | | | | | | | | | | | |
| I.T.A. | 0.00 | 248,261,345 | 0 | 0 | 0 | | | | | | | | | | | | | | | | | | | | | | | | | | | | | | | | | | | | | | | | | | | | | | | | | | | | |
| Navegación | 0.00 | 0 | 0 | 0 | 0 | | | | | | | | | | | | | | | | | | | | | | | | | | | | | | | | | | | | | | | | | | | | | | | | | | | | |
| Aranceles Complementarios | 0.00 | 0 | 0 | 0 | 0 | | | | | | | | | | | | | | | | | | | | | | | | | | | | | | | | | | | | | | | | | | | | | | | | | | | | |
| Aranceles Antidumping | 0.00 | 0 | 0 | 0 | 0 | | | | | | | | | | | | | | | | | | | | | | | | | | | | | | | | | | | | | | | | | | | | | | | | | | | | |
| Aranceles | 0.00 | 0 | 0 | 0 | 0 | | | | | | | | | | | | | | | | | | | | | | | | | | | | | | | | | | | | | | | | | | | | | | | | | | | | |
| Presupuesto | 0.00 | 0 | 0 | 0 | 0 | | | | | | | | | | | | | | | | | | | | | | | | | | | | | | | | | | | | | | | | | | | | | | | | | | | | |
| Total | | | 11,727,000 | | | | | | | | | | | | | | | | | | | | | | | | | | | | | | | | | | | | | | | | | | | | | | | | | | | | | | |
| 70. 30-10661; DECLARACION 1 /1; FACTURA(S) WX21MCOV1094R1; DCTO DE TRANSPORTE NO. SHBVT21791051. RETIRO PARCIAL DE 258 PIS.- EXENT O DE IVA CONFORME AL DECRETO 551/2020, EMERGENCIA SANITARIA COVID 19, REGISTRO DE IMPORTACION NO. REG-50158491-20211105N DE 2021/11/05.- VO. BO. INVIMA NO. INVIMA-21-0123066. DE 2021/11/02.- PARA TODOS LOS ITEMS: SIN MODELO, SIN SERIAL, USO O DESTINO: MEDIC O Y HOSPITALARIO, TECNICA DE DIAGNOSTICO: PARA LA MEDICION DE LA PRESION ARTERIAL Y ESCUCHAS LOS SONIDOS DEL CUERPO HUMANO. REGIS TRO SANITARIO INVIMA 2019MD030462/ 2019DM-0020463. CON ESTOQUE PROTECTOR. EQUIPOS MEDICOS PROFESIONALES. REFERENCIA: HC-10A/ HC -270, PRODUCTO: KIT DE FONDOSCOPIO Y TENSIOMETRO. BEF EN FACTURA: MC-20A-ST13, COMPUESTO POR: ESFIGMANO(coordinado al respaldo) | | 71. Valor pagado en efectivo: 0 | | | | | | | | | | | | | | | | | | | | | | | | | | | | | | | | | | | | | | | | | | | | | | | | | | | | | | | |
| 72. Espacio reservado para el sello de la entidad recaudadora (Fecha efectiva de la transacción) | | 73. Espacio reservado para el sello del Ministerio de Relaciones Exteriores | | | | | | | | | | | | | | | | | | | | | | | | | | | | | | | | | | | | | | | | | | | | | | | | | | | | | | | |
| 74. Fecha 2021 - 12 - 22 | | 75. Fecha 2021 - 12 - 15 | | | | | | | | | | | | | | | | | | | | | | | | | | | | | | | | | | | | | | | | | | | | | | | | | | | | | | | |
| 76. Fecha de impresión: 2021-12-22 15:50:04 20210328010029 | | 77. Pago Total \$ 0 | | | | | | | | | | | | | | | | | | | | | | | | | | | | | | | | | | | | | | | | | | | | | | | | | | | | | | | |
| 78. Espacio para el número autódromo 91035018433991 | | 79. Espacio para el número autódromo | | | | | | | | | | | | | | | | | | | | | | | | | | | | | | | | | | | | | | | | | | | | | | | | | | | | | | | |

FLUJÓMETROS Y REGULADORES ACARE PARA USO MÉDICO



FLUJOMETROS PARA OXÍGENO Y AIRE.

Flujómetros tipo click y de columna para suministro de aire y oxígeno a pacientes adultos, pediátricos y neonatales. Los flujómetros marca ACARE cuentan con más de 5 años en el mercado local, tienen certificación de calidad ISO 13485 y garantía de 12 meses. I ofrece diversas configuraciones de flujómetros de oxígeno y aire médico.

Productos disponibles para configurar con los siguientes acoples

- Flujómetro para aire de 0-15 LPM.
- Flujómetro para oxígeno de 0-15 LPM.
- Flujómetro doble para oxígeno de 0-15 LPM.
- Flujómetro tipo click de 0-15 LPM.
- Flujómetro pediátrico-neonatal de 0-3,5 LPM
- Ye para flujómetro doble.
- Te para flujómetro con acople DISS.

ACOPLES DISPONIBLES

| | |
|-----------|--|
| Chemetron | |
| Ohmeda | |
| AGA | |
| DISS | |
| Dräger | |

REGULADORES PARA OXÍGENO Y AIRE.

Regulador de oxígeno medicinal con flujómetro, con doble manómetro, para ventilador o máquina de anestesia. Ideales para atención hospitalaria de pacientes adultos, pediátricos y neonatales.

Los reguladores marca ACARE son confiables, económicos, durables y tienen certificación de calidad ISO 13485.



Productos disponibles

- Regulador con doble manómetro de 0-15 LPM.
- Regulador con flujómetro de 0-15 LPM
- Regulador con flujómetro doble de 0-15 LPM.
- Regulador preajustado a 55 PSI para ambulancias.
- Regulador de oxígeno y aire preajustado a 55 PSI para conectar ventiladores y máquinas de anestesia.
- DISPONIBLES CON CONEXIÓN CGA 540, 590 y 870 (YUGO).

REGULADORES PARA OXÍGENO TIPO PISTÓN (TIPO CLICK).

Regulador tipo Click para el suministro de oxígeno medicinal a pacientes ambulatorios y hospitalizados. ACARE cuenta con diversidad de reguladores para la atención de pacientes adultos, pediátricos y neonatales; tienen certificación de calidad ISO 13485.

Productos disponibles.

- Regulador tipo click de 0-15 LPM con conexión CGA 870.
- Regulador tipo click de 0-15 LPM con conexión CGA 540.
- Regulador tipo click largo de 0-15 LPM con conexión CGA 870.
- Regulador tipo click de 0-15 LPM con salida a ventilador.



ACCESORIOS Y REPUESTOS.

Productos disponibles.

- Adaptador CGA 540 a 870.
- Conector CGA 540/590.
- Conector yugo en bronce.
- Manómetro de 0-4000 PSI.
- Manómetro de 0-15 LPM.
- Empaque para regulador tipo click.



[<< Atras](#)

Datos Generales del Producto

| | | | | | | | |
|----------------------|---|-----------------|--|-----------|-------------------|-----------------|---------|
| Expediente Sanitario | 20089668 | Nombre producto | FLUJOMETRO MEDICO "ACARE" (NO ESTERIL) - FLUJOMETRO MEDICO - ACARE | | | | |
| Registro Sanitario | INVIMA 2015DM-0012723 | Vencimiento | 2025/05/05 | Modalidad | IMPORTAR Y VENDER | Estado Registro | Vigente |
| Observaciones | EL PRESENTE REGISTRO SANITARIO AMPARA LAS SIGUIENTES REFERENCIAS: FA-AB-06 FA-AB-03 FA-AB-13 FA-AB-81 FA-AB-91 FA-AB-71 FA-AB-33 FA-AB-53 FA-AB-62 FA-AB-27 FA-OB-06 FA-OB-03 FA-OB-13 FA-OB-81 FA-OB-91 FA-OB-71 FA-OB-33 FA-OB-53 FA-OB-62 FA-OB-27 FA-AS-01 FA-AS-02 FA-AS-12 FA-AS-81 FA-AS-91 FA-AS-71 FA-AS-32 FA-AS-52 FA-AS-62 FA-AS-22 FA-AS-03 FA-AS-13 FA-AS-82 FA-AS-92 FA-AS-72 FA-AS-33 FA-AS-53 FA-AS-63 FA-AS-23 FA-OS-03 FA-OS-04 FA-OS-12 FA-OS-81 FA-OS-91 FA-OS-71 FA-OS-32 FA-OS-52 FA-OS-62 FA-OS-23 FA-OS-05 FA-OS-15 FA-OS-82 FA-OS-92 FA-OS-72 FA-OS-33 FA-OS-53 FA-OS-63 FA-OS-24 FA-AT-01 FA-AT-11 FA-AT-81 FA-AT-91 FA-AT-71 FA-AT-31 FA-AT-51 FA-AT-62 FA-AT-21 FA-OT-01 FA-OT-11 FA-OT-81 FA-OT-91 FA-OT-71 FA-OT-31 FA-OT-51 FA-OT-62 FA-OT-21 FA-AM-01 FA-AM-11 FA-AM-81 FA-AM-91 FA-AM-71 FA-AM-31 FA-AM-51 FA-AM-62 FA-AM-21 FA-OM-01 FA-OM-11 FA-OM-81 FA-OM-91 FA-OM-71 FA-OM-31 FA-OM-51 FA-OM-62 FA-OM-21 FA-OD-02 FA-OD-02 FA-OD-12 FA-OD-82 FA-OD-92 FA-OD-72 FA-OD-32 FA-OD-52 FA-OD-64 FA-OD-22 FA-OD-01 FA-OD-01 FA-OD-11 FA-OD-81 FA-OD-91 FA-OD-71 FA-OD-31 FA-OD-51 FA-OD-63 FA-OD-21 FA-TD-02 FA-TD-12 FA-TD-82 FA-TD-92 FA-TD-72 FA-TD-32 FA-TD-52 FA-TD-64 FA-TD-22 FA-TD-01 FA-TD-11 FA-TD-81 FA-TD-91 FA-TD-71 FA-TD-31 FA-TD-51 FA-TD-63 FA-TD-21 | | | | | | |
| Marcas | ACARE | | | | | | |

Datos de Interes

| | | | |
|-----------|---|------------------------|---------------|
| Vida Util | | Miembros Comprometidos | CUERPO HUMANO |
| Usos | LOS FLUJÓMETROS SE USAN PARA SUMINISTRAR OXIGENO O AIRE A PACIENTES QUE EL MEDICO CONSIDERE INCREMENTARLE ESOS NIVELES SEGÚN SU PRESCRIPCIÓN. | Riesgo | Ila |

Presentaciones Comerciales

| | |
|------------------------|---------------------|
| Presentacion Comercial | Una unidad por caja |
|------------------------|---------------------|

Roles por Producto

| Rol | Tipo.Ident | Identificacion | Nombre / Razon Social | Direccion | Pais | Depto | Ciudad | Email |
|----------------------------|-------------|----------------|---------------------------|------------------------|----------|-------|--------|-------|
| ACONDICIONADOR | Consecutivo | 8301017421 | ASSIST INGENIERIA SAS | AV. CARRERA 70 106-21, | COLOMBIA | D.C. | BOGOTA | |
| FABRICANTE | Consecutivo | 148970 | ACARE TECHNOLOGY CO., LTD | 6F-6 NO.5 WUQUAN 1S | TAIWAN | | | |
| IMPORTADOR | Consecutivo | 8301017421 | ASSIST INGENIERIA SAS | AV. CARRERA 70 106-21, | COLOMBIA | D.C. | BOGOTA | |
| TITULAR REGISTRO SANITARIO | Consecutivo | 8301017421 | ASSIST INGENIERIA SAS | AV. CARRERA 70 106-21, | COLOMBIA | D.C. | BOGOTA | |

[Imprimir << Atras](#)

1. Año **2022**
 Espacio reservado para la DIAN (Antes de diligenciar este formulario lea cuidadosamente las instrucciones)

4. Número de formulario
352022000014155-5

5. Número de Identificación Tributaria (NIT) **830101742** 6. DV. **1** 11. Apellidos y nombres o Razón Social **ASSIST INGENIERIA S.A.S**
 13. Dirección **AK 70 106 21** 15. Teléfono **6131380** 12. Cód. Admón. **35** 16. Cód. Dpto **11** 17. Cód. Ciudad Municipio **001**

24. Número de Identificación Tributaria (NIT) **860050097** 25. DV. **8** 26. Razón social del declarante autorizado **AGENCIA DE ADUANAS ANDINOS SAS NIVEL 1** 27. Tipo usuario **26** 28. Cód. usuario **128**
 29. Número documento de identificación **16498536** 30. Apellidos y nombres **ALBEIRO GONZALEZ RESTREPO**

31. Clase Importador **02** 32. Tipo declaración **Inicial** 33. Cod. **1** 34.No.Formulario Anterior **XXXXXXXXXXXXXX** 35. Año - Mes - Día **XXXX - XX - XX** 36. Cod. Admón. **XX** 37. Declaración de Exportación No. **XXXXXXXXXXXXXX** 38. Año - Mes - Día **XXXX - XX - XX** 39. Cod. Admón. **XX**

40. Cod. lugar ingreso de las mercancías **BUN** 41. Cod. Depósito **25578** 42. Manifiesto de carga No. **116575012019501** 43. Año - Mes - Día **2021 - 12 - 18** 44. Documento de transporte No. **PKEBUN21A0014** 45. Año - Mes - Día **2021 - 11 - 16**

46. Nombre exportador o proveedor en el exterior **ACARE TECHNOLOGY CO., LTD** 47. Ciudad **NEW TAIPEI CITY** 48. Cod.Pais Exportador **218**

49. Dirección exportador o proveedor en el exterior **6F. 3, NO.24, WUQUAN 2ND RD., XINZHUANG DIST** 50. E-mail **INFO@ACARECORP.COM**

51. No. de factura **SCI2110027** 52. Año - Mes - Día **2021 - 10 - 06** 53. Cod. país procedencia **218** 54. Cod. Modo Transporte **1** 55. Código de Bandera **741** 56. Cod. Depto destino **0** 57. Empresa transportadora **FRONTIER AGENCIA MARITIMA DEL CARIBE S.A.S.** 58. Tasa de cambio \$ cvs. **4,039.31**

59. Subpartida arancelaria **9026809000** 60. Cod. Complementario **XX** 61. Cod. Suplementario **XX** 62. Cod. Modalidad **C100** 63. No. cuotas o meses **XX** 64. Valor cuota USD **XXXX** 65. Periodicidad del pago de la cuota **XX** 66. Cod. país de origen **218** 67. Cod. Acuerdo **XXX**

68. Forma de pago de la importación **01** 69. Tipo de importación **01** 70. Cod. país compra **218** 71. Peso bruto kgs. **257.90** 72. Peso neto kgs. **252.00** 73. Código embalaje **YY** 74. No. bultos **5** 75. Subpartidas **2** 76. Cod. unidad comercial **U** 77. Cantidad dcms. **700.00**

| Concepto | % | Base | Total Liquidado (\$) | Total a pagar con esta declaración (\$) | Total Liquidado (USD) |
|-------------------------|-------|------------|----------------------|---|-----------------------|
| Arancel | 0.00 | 49,099,954 | 0 | 0 | 0 |
| I.V.A | 19.00 | 49,099,954 | 9,329,000 | 0 | 0 |
| Salvaguardia | 0.00 | 0 | 0 | 0 | 0 |
| Derechos Compensatorios | 0.00 | 0 | 0 | 0 | 0 |
| Derechos Antidumping | 0.00 | 0 | 0 | 0 | 0 |
| Sancion | 0 | 0 | 0 | 0 | 0 |
| Rescate | 0 | 0 | 0 | 0 | 0 |
| Total | | | 9,329,000 | | 0 |

78. Valor FOB USD **11,760.00** 79. Valor fletes USD **371.27**
 80. Valor Seguros USD **24.26** 81. Valor Otros Gastos USD **0.00**
 82. Sumatoria de fletes, seguros y otros gastos USD **395.53** 83. Ajuste valor USD **0.00**
 84. Valor aduana USD **12,155.53** 85. Código registro o licencia **R** 86. Número **50003111**
 87. Cod. oficina **3** 88. Año **2022** 89. Programa No **XXXXXXXXXX** 90. Cód Interno del Producto **0**

127. Valor pagos anteriores: **0** 128. Recibo oficial de pago anterior No.: **XXXXXXXXXXXXXXXXXX** 129. Fecha: **XXXX XX XX**
 130. Espacio reservado DIAN - Actuación aduanera Estado de levante: Levante automático No hay declaración posterior 131. Espacio reservado uso exclusivo Ministerio de Relaciones Exteriores 132. No. Aceptación declaración **352022000014155** 133. Feha: **2022 01 12**

134. Levante No. **352022000013963** 135. Fecha **2022 - 01 - 12** Firma funcionario responsable 136. Nombre 137. C.C. No.

97. Espacio exclusivo para el sello de la entidad recaudadora (Fecha efectiva de la transacción)
 Coloque el timbre de la máquina registradora al dorso de este formulario

98. Pago Total \$ **0**
 99. Espacio para Número autoadhesivo
91035018544655

1. Año **2022**
 Espacio reservado para la DIAN (Antes de diligenciar este formulario lea cuidadosamente las instrucciones)
 4. Número de formulario **352022000014156-2**

5. Número de Identificación Tributaria (NIT) **830101742** 6. DV. **1** 11. Apellidos y nombres o Razón Social **ASSIST INGENIERIA S.A.S**
 13. Dirección **AK 70 106 21** 15. Teléfono **6131380** 12. Cód. Admón. **35** 16. Cód. Dpto **11** 17. Cód. Ciudad Municipio **001**

24. Número de Identificación Tributaria (NIT) **860050097** 25. DV. **8** 26. Razón social del declarante autorizado **AGENCIA DE ADUANAS ANDINOS SAS NIVEL 1** 27. Tipo usuario **26** 28. Cód. usuario **128**
 29. Número documento de identificación **16498536** 30. Apellidos y nombres **ALBEIRO GONZALEZ RESTREPO**

31. Clase Importador **02** 32. Tipo declaración **Inicial** 33. Cod. **1** 34.No.Formulario Anterior **XXXXXXXXXXXXXXXXXX** 35. Año - Mes - Día **XXXX - XX - XX** 36. Cod. Admón. **XX** 37. Declaración de Exportación No. **XXXXXXXXXXXXXXXXXX** 38. Año - Mes - Día **XXXX - XX - XX** 39. Cod. Admón. **XX**

40. Cod. lugar ingreso de las mercancías **BUN** 41. Cod. Depósito **25578** 42. Manifiesto de carga No. **116575012019501** 43. Año - Mes - Día **2021 - 12 - 18** 44. Documento de transporte No. **PKEBUN21A0014** 45. Año - Mes - Día **2021 - 11 - 16**

46. Nombre exportador o proveedor en el exterior **ACARE TECHNOLOGY CO., LTD** 47. Ciudad **NEW TAIPEI CITY** 48. Cod.País Exportador **218**

49. Dirección exportador o proveedor en el exterior **6F. 3, NO.24, WUQUAN 2ND RD., XINZHUANG DIST** 50. E-mail **INFO@ACARECORP.COM**

51. No. de factura **SCI2110027** 52. Año - Mes - Día **2021 - 10 - 06** 53. Cod. país procedencia **218** 54. Cod. Modo Transporte **1** 55. Código de Bandera **741** 56. Cod. Depto destino **0** 57. Empresa transportadora **FRONTIER AGENCIA MARITIMA DEL CARIBE S.A.S.** 58. Tasa de cambio \$ cvs. **4,039.31**

59. Subpartida arancelaria **9026200000** 60. Cod. Complementario **XX** 61. Cod. Suplementario **XX** 62. Cod. Modalidad **C100** 63. No. cuotas o meses **XX** 64. Valor cuota USD **XXXX** 65. Periodicidad del pago de la cuota **XX** 66. Cod. país de origen **218** 67. Cod. Acuerdo **XXX**

68. Forma de pago de la importación **01** 69. Tipo de importación **01** 70. Cod. país compra **218** 71. Peso bruto kgs. **1,399.60** 72. Peso neto kgs. **1,368.00** 73. Código embalaje **YY** 74. No. bultos **5** 75. Subpartidas **2** 76. Cod. unidad comercial **U** 77. Cantidad dcms. **1,760.00**

| Concepto | % | Base | Total Liquidado (\$) | Total a pagar con esta declaración (\$) | Total Liquidado (USD) |
|-------------------------|-------|-------------|----------------------|---|-----------------------|
| Arancel | 0.00 | 168,876,805 | 0 | 0 | 0 |
| I.V.A | 19.00 | 168,876,805 | 32,087,000 | 0 | 0 |
| Salvaguardia | 0.00 | 0 | 0 | 0 | 0 |
| Derechos Compensatorios | 0.00 | 0 | 0 | 0 | 0 |
| Derechos Antidumping | 0.00 | 0 | 0 | 0 | 0 |
| Sancion | 0 | 0 | 0 | 0 | 0 |
| Rescate | 0 | 0 | 0 | 0 | 0 |
| Total | | | 32,087,000 | | 0 |

127. Valor pagos anteriores: **0** 128. Recibo oficial de pago anterior No.: **XXXXXXXXXXXXXXXXXX** 129. Fecha: **XXXX XX XX**
 130. Espacio reservado DIAN - Actuación aduanera Estado de levante: Inspección física No hay declaración posterior 131. Espacio reservado uso exclusivo Ministerio de Relaciones Exteriores 132. No. Aceptación declaración **352022000014156** 133. Feha: **2022 01 12**

134. Levante No. 135. Fecha Firma funcionario responsable 136. Nombre 137. C.C. No.

Firma declarante 997. Espacio exclusivo para el sello de la entidad recaudadora (Fecha efectiva de la transacción) **980. Pago Total \$ 0**
 Coloque el timbre de la máquina registradora al dorso de este formulario **996. Espacio para Número autoadhesivo 91035018544806**



**Declaración
de
Importación**

Aceptación :
352022000014156-2
Subpartida :
9026200000

105. Continuación descripción mercancías (Incluya marcas, seriales y otros)

210800238, 20210800391, 20210800135, 20210800260, 20210800226, 20210800206, 20210800031, 20210800326, 20210800266, 20210800095, 20210800065, 20210800362, 20210800085, 20210800055, 20210800315, 20210800254, 20210800274, 20210800186, 20210800278, 20210800251, 20210800054, 20210800112, 20210800091, 20210800148, 20210800078, 20210800002, 20210800044, 20210800087, 20210800368, 20210800352, 20210800059, 20210800339, 20210800281, 20210800050, 20210800231, 20210800364, 20210800261, 20210800365, 20210800372, 20210800037, 20210800255, 20210800012, 20210800034, 20210800060, 20210800159, 20210800201, 20210800200, 20210800398, 20210800105, 20210800381, 20210800143, 20210800240, 20210800290, 20210800229, 20210800355, 20210800032, 20210800177, 20210800188, 20210800093, 20210800015, 20210800244, 20210800045, 20210800190, 20210800295, 20210800138, 20210800277, 20210800207, 20210800197, 20210800313, 20210800153, 20210800382, 20210800124, 20210800042, 20210800323, 20210800377, 20210800196, 20210800134, 20210800216, 20210800069, 20210800129, 20210800128, 20210800302, 20210800314, 20210800166, 20210800309, 20210800193, 20210800392, 20210800072, 20210800001, 20210800122, 20210800180, 20210800185, 20210800030, 20210800300, 20210800170, 20210800236, 20210800396, 20210800380, 20210800097, 20210800102, 20210800043, 20210800046, 20210800280, 20210800322, 20210800120, 20210800343, 20210800400, 20210800334, 20210800218, 20210800126, 20210800119, 20210800123, 20210800385, 20210800038, 20210800282, 20210800306, 20210800297, 20210800140, 20210800369, 20210800195, 20210800073, 20210800285, 20210800220, 20210800130, 20210800016, 20210800354, 20210800103, 20210800151, 20210800233, 20210800388, 20210800358, 20210800021, 20210800223, 20210800317, 20210800386, 20210800353, 20210800348, 20210800147, 20210800056, 20210800298, 20210800224, 20210800311, 20210800090, 20210800173, 20210800106, 20210800330, 20210800008, 20210800062, 20210800014, 20210800022, 20210800158, 20210800063, 20210800258, 20210800336, 20210800157, 20210800064, 20210800272, 20210800361, 20210800110, 20210800327, 20210800264, 20210800047, 20210800214, 20210800075, 20210800213, 20210800310, 20210800308, 20210800286, 20210800332, 20210800331, 20210800325, 20210800165, 20210800243, 20210800033, 20210800299, 20210800215, 20210800397, 20210800088, 20210800247, 20210800029, 20210800051, 20210800107, 20210800303, 20210800150, 20210800167, 20210800301, 20210800347, 20210800259, 20210800227, 20210800263, 20210800077, 20210800187, 20210800048, 20210800211, 20210800250, 2,02108E+11, 20210800198, 20210800304, 20210800379, 20210800202, 20210800161, 20210800394, 20210800395, 20210800378, 20210800098, 20210800100, 20210800114, 20210800169, 20210800269, 20210800176, 2,02108E+11, 20210800341, 20210800210, 20210800320, 20210800228, 20210800071, 20210800146, 2,02108E+11, 20210800217, 20210800132, 20210800026, 20210800099, 20210800351, 2,02108E+11, 20210800144, 20210800003, 20210800346, 20210800076, 20210800168, 20210800239, 20210800293, 20210800121, 20210800183, 20210800376, 20210800356, 2,02108E+11, 20210800080, 20210800057, 20210800081, 20210800350, 20210800079, 20210800270, 20210800324, 20210800191, 20210800139, 20210800118, 20210800116, 20210800111, 20210800370, 20210800024, 20210800052, 20210800142, 20210800373, 20210800020, 20210800335, 20210800333, 20210800058, 20210800149, 20210800389, 20210800096, 20210800010, 20210800192, 20210800163, 20210800101, 20210800194, 20210800068, 20210800319, 20210800053, 20210800027, 20210800271, 20210800108, 20210800204, 20210800061, 20210800028, 20210800133, 20210800344, 20210800162, 20210800040, 20210800036, 20210800305, 20210800246, 20210800178, 20210800321, 20210800172, 20210800363, 20210800288, 20210800357, 20210800018, 20210800294, 20210800275, 20210800256, 20210800092, 20210800023, 20210800156, 20210800212, 20210800084, 20210800179, 20210800125, 20210800189, 20210800253, 20210800307, 20210800160, 20210800074, 20210800007, 20210800287, 20210800066, 20210800017, 20210800011, 20210800360, 20210800367, 20210800005, 20210800345, 20210800070, 20210800109, 20210800208, 20210800013, 20210800399, 20210800283, 20210800312, 20210800009, 20210800242, 20210800115, 20210800049, 20210800359, 20210800232, 20210800154, 20210800316, 20210800184, 20210800284, 20210800141, 20210800262, 20210800067, 20210800257, 20210800083, 20210800155, 20210800039, 20210800205, 20210800117, 20210800329, 20210800265, 20210800025, 20210800145, 20210800390, 20210800237, 20210800113, 20210800086, 20210800268, 20210800338, 20210800164, 20210800089, 20210800276, 20210800199, 20210800094, 20210800249, 20210800182, 20210800209, 20210800174, 20210800387, 20210800171, 20210800349, 20210800328, 20210800019, 20210800291, 20210800035, 20210800127, 20210800006, 20210800342, 20210800292, 20210800104, 20210800219, 20210800136, 20210800137, 20210800082, 20210800248, 20210800131, 20210800221, 20210800225, 20210800267, 20210800340, 20210800041, 20210800279, 20210800203, 20210800004, 20210800241, 20210800245, 20210800393, 20210800383, 20210800181, 20210800384, 20210800289, 20210800152, 20210800222, 20210800175, 20210800252, 20210800296, NOMBRE COMERCIAL: REGULADOR DE OXIGENO TIPO CLIC DE 0-15 LPM CON CONEXIÓN ENTRADA CGA 870, TAMAÑO MINI, CON LENGUETA, CON CALIBRE NON-UL, PRESIÓN DE SALIDA: 50 PSI; PRESENTACION COMERCIAL: CAJA POR UNIDAD; VIDA UTIL: 10 APROX; MERCANCÍA NUEVA AÑO DE FABRICACIÓN 2021; FABRICANTE Y PAIS ORIGEN: ACARE TECHNOLOGY CO.,LTD (TAIWAN), SEGÚN REGISTRO SANITARIO No.2015 DM-0012794, EXPEDIENTE 20090241 DEL 09 MARZO DEL 2015; PAIS ORIGEN: TAIWAN (FORMOSA) - 218. (ITEM 2). CANT (800) SETS VST-105-Click type Oxygen RegulatorRegular size, 0-15lpmwith CGA540 inlet connection with one DISS outlet with Non UL gauge Output pressure: 50psi Acare brand; PRODUCTO: REGULADOR DE PRESIÓN (NO ESTERIL) -REGULADOR DE PRESIÓN ACARE, MARCA: ACARE, MODELO: VST SERIES / VST-105 (REGULAR-SIZE), REFERENCIA: VST-105, USO O DESTINO: LOS REGULADORES DE PRESION SE USAN PARA REDUCIR O AUMENTAR LA PRESIÓN DE SALIDA DE LA FUENTE DE SUMINISTRO, LLAMANDOLA AVALORES DE PRESIÓN SEGUROS PARA SU MANEJO, PRINCIPIO DE FUNCIONAMIENTO: MECANICO, SERIAL: 20210800001, 20210800002, 20210800003, 20210800004, 20210800005, 20210800006, 20210800007, 20210800008, 20210800009, 20210800010, 20210800011, 20210800012, 20210800013, 20210800014, 20210800015, 20210800016, 20210800017, 20210800018, 20210800019, 20210800020, 20210800021, 20210800022, 20210800023, 20210800024, 20210800025, 20210800026, 20210800027, 20210800028, 20210800029, 20210800030, 20210800031, 20210800032, 20210800033, 20210800034, 20210800035, 20210800036, 20210800037, 20210800038, 20210800039, 20210800040, 20210800041, 20210800042, 20210800043, 20210800044, 20210800045, 20210800046, 20210800047, 20210800048, 20210800049, 20210800050, 20210800051, 20210800052, 20210800053, 20210800054, 20210800055, 20210800056, 20210800057, 20210800058, 20210800059, 20210800060, 20210800061, 20210800062, 20210800063, 20210800064, 20210800065, 20210800066, 20210800067, 20210800068, 20210800069, 20210800070, 20210800071, 20210800072, 20210800073, 20210800074, 20210800075, 20210800076, 20210800077, 20210800078, 20210800079, 20210800080, 20210800081, 20210800082, 20210800083, 20210800084, 20210800085, 20210800086, 20210800087, 20210800088, 20210800089, 20210800090, 20210800091, 20210800092, 20210800093, 20210800094, 20210800095, 20210800096, 20210800097, 20210800098, 20210800099, 20210800100, 20210800101, 20210800102, 20210800103, 20210800104, 20210800105, 20210800106, 20210800107, 20210800108, 20210800109, 20210800110, 20210800111, 20210800112, 20210800113, 20210800114, 20210800115, 20210800116, 20210800117, 20210800118, 20210800119, 20210800120, 20210800121, 20210800122, 20210800123, 20210800124, 20210800125, 20210800126, 20210800127, 20210800128, 20210800129, 20210800130, 20210800131, 20210800132, 20210800133, 20210800134, 20210800135, 20210800136, 20210800137, 20210800138, 20210800139, 20210800140, 20210800141, 20210800142, 20210800143, 20210800144, 20210800145, 20210800146, 20210800147, 20210800148, 20210800149, 20210800150, 20210800151, 20210800152, 20210800153, 20210800154, 20210800155, 20210800156, 20210800157, 20210800158, 20210800159, 20210800160, 20210800161, 20210800162, 20210800163, 20210800164, 20210800165, 20210800166, 20210800167, 20210800168, 20210800169, 20210800170, 20210800171, 20210800172, 20210800173, 20210800174, 20210800175, 20210800176, 20210800177, 20210800178, 20210800179, 20210800180, 20210800181, 20210800182, 20210800183, 20210800184, 20210800185, 20210800186, 20210800187, 20210800188, 20210800189, 20210800190, 20210800191, 20210800192, 20210800193, 20210800194, 20210800195, 20210800196, 20210800197, 20210800198, 20210800199, 20210800200, 20210800201, 20210800202, 20210800203, 20210800204, 20210800205, 20210800206, 20210800207, 20210800208, 20210800209, 20210800210, 20210800211, 20210800212, 20210800213, 20210800214, 20210800215, 20210800216, 20210800217, 20210800218, 20210800219, 20210800220, 20210800221, 20210800222, 20210800223, 20210800224, 20210800225, 20210800226, 20210800227, 20210800228, 20210800229, 20210800230, 20210800231, 20210800232, 20210800233, 20210800234, 20210800235, 20210800236, 20210800237, 20210800238, 20210800239, 20210800240, 20210800241, 20210800242, 20210800243, 20210800244, 20210800245, 20210800246, 20210800247, 20210800248, 20210800249, 20210800250, 20210800251, 20210800252, 20210800253, 20210800254, 20210800255, 20210800256, 20210800257, 20210800258, 20210800259, 20210800260, 20210800261, 20210800262, 20210800263, 20210800264, 20210800265, 20210800266, 20210800267, 20210800268, 20210800269, 20

Espacio para uso exclusivo de la Entidad Recaudadora

352022000014156-2



**Declaración
de
Importación**

Acceptación :
352022000014156-2
Subpartida :
9026200000

Página 2 de 3

105. Continuación descripción mercancías (Incluya marcas, seriales y otros)

210800270, 20210800271, 20210800272, 20210800273, 20210800274, 20210800275, 20210800276, 20210800277, 20210800278, 20210800279, 20210800280, 20210800281, 20210800282, 20210800283, 20210800284, 20210800285, 20210800286, 20210800287, 20210800288, 20210800289, 20210800290, 20210800291, 20210800292, 20210800293, 20210800294, 20210800295, 20210800296, 20210800297, 20210800298, 20210800299, 20210800300, 20210800301, 20210800302, 20210800303, 20210800304, 20210800305, 20210800306, 20210800307, 20210800308, 20210800309, 20210800310, 20210800311, 20210800312, 20210800313, 20210800314, 20210800315, 20210800316, 20210800317, 20210800318, 20210800319, 20210800320, 20210800321, 20210800322, 20210800323, 20210800324, 20210800325, 20210800326, 20210800327, 20210800328, 20210800329, 20210800330, 20210800331, 20210800332, 20210800333, 20210800334, 20210800335, 20210800336, 20210800337, 20210800338, 20210800339, 20210800340, 20210800341, 20210800342, 20210800343, 20210800344, 20210800345, 20210800346, 20210800347, 20210800348, 20210800349, 20210800350, 20210800351, 20210800352, 20210800353, 20210800354, 20210800355, 20210800356, 20210800357, 20210800358, 20210800359, 20210800360, 20210800361, 20210800362, 20210800363, 20210800364, 20210800365, 20210800366, 20210800367, 20210800368, 20210800369, 20210800370, 20210800371, 20210800372, 20210800373, 20210800374, 20210800375, 20210800376, 20210800377, 20210800378, 20210800379, 20210800380, 20210800381, 20210800382, 20210800383, 20210800384, 20210800385, 20210800386, 20210800387, 20210800388, 20210800389, 20210800390, 20210800391, 20210800392, 20210800393, 20210800394, 20210800395, 20210800396, 20210800397, 20210800398, 20210800399, 20210800400, 20210800401, 20210800402, 20210800403, 20210800404, 20210800405, 20210800406, 20210800407, 20210800408, 20210800409, 20210800410, 20210800411, 20210800412, 20210800413, 20210800414, 20210800415, 20210800416, 20210800417, 20210800418, 20210800419, 20210800420, 20210800421, 20210800422, 20210800423, 20210800424, 20210800425, 20210800426, 20210800427, 20210800428, 20210800429, 20210800430, 20210800431, 20210800432, 20210800433, 20210800434, 20210800435, 20210800436, 20210800437, 20210800438, 20210800439, 20210800440, 20210800441, 20210800442, 20210800443, 20210800444, 20210800445, 20210800446, 20210800447, 20210800448, 20210800449, 20210800450, 20210800451, 20210800452, 20210800453, 20210800454, 20210800455, 20210800456, 20210800457, 20210800458, 20210800459, 20210800460, 20210800461, 20210800462, 20210800463, 20210800464, 20210800465, 20210800466, 20210800467, 20210800468, 20210800469, 20210800470, 20210800471, 20210800472, 20210800473, 20210800474, 20210800475, 20210800476, 20210800477, 20210800478, 20210800479, 20210800480, 20210800481, 20210800482, 20210800483, 20210800484, 20210800485, 20210800486, 20210800487, 20210800488, 20210800489, 20210800490, 20210800491, 20210800492, 20210800493, 20210800494, 20210800495, 20210800496, 20210800497, 20210800498, 20210800499, 20210800500, 20210800501, 20210800502, 20210800503, 20210800504, 20210800505, 20210800506, 20210800507, 20210800508, 20210800509, 20210800510, 20210800511, 20210800512, 20210800513, 20210800514, 20210800515, 20210800516, 20210800517, 20210800518, 20210800519, 20210800520, 20210800521, 20210800522, 20210800523, 20210800524, 20210800525, 20210800526, 20210800527, 20210800528, 20210800529, 20210800530, 20210800531, 20210800532, 20210800533, 20210800534, 20210800535, 20210800536, 20210800537, 20210800538, 20210800539, 20210800540, 20210800541, 20210800542, 20210800543, 20210800544, 20210800545, 20210800546, 20210800547, 20210800548, 20210800549, 20210800550, 20210800551, 20210800552, 20210800553, 20210800554, 20210800555, 20210800556, 20210800557, 20210800558, 20210800559, 20210800560, 20210800561, 20210800562, 20210800563, 20210800564, 20210800565, 20210800566, 20210800567, 20210800568, 20210800569, 20210800570, 20210800571, 20210800572, 20210800573, 20210800574, 20210800575, 20210800576, 20210800577, 20210800578, 20210800579, 20210800580, 20210800581, 20210800582, 20210800583, 20210800584, 20210800585, 20210800586, 20210800587, 20210800588, 20210800589, 20210800590, 20210800591, 20210800592, 20210800593, 20210800594, 20210800595, 20210800596, 20210800597, 20210800598, 20210800599, 20210800600, 20210800601, 20210800602, 20210800603, 20210800604, 20210800605, 20210800606, 20210800607, 20210800608, 20210800609, 20210800610, 20210800611, 20210800612, 20210800613, 20210800614, 20210800615, 20210800616, 20210800617, 20210800618, 20210800619, 20210800620, 20210800621, 20210800622, 20210800623, 20210800624, 20210800625, 20210800626, 20210800627, 20210800628, 20210800629, 20210800630, 20210800631, 20210800632, 20210800633, 20210800634, 20210800635, 20210800636, 20210800637, 20210800638, 20210800639, 20210800640, 20210800641, 20210800642, 20210800643, 20210800644, 20210800645, 20210800646, 20210800647, 20210800648, 20210800649, 20210800650, 20210800651, 20210800652, 20210800653, 20210800654, 20210800655, 20210800656, 20210800657, 20210800658, 20210800659, 20210800660, 20210800661, 20210800662, 20210800663, 20210800664, 20210800665, 20210800666, 20210800667, 20210800668, 20210800669, 20210800670, 20210800671, 20210800672, 20210800673, 20210800674, 20210800675, 20210800676, 20210800677, 20210800678, 20210800679, 20210800680, 20210800681, 20210800682, 20210800683, 20210800684, 20210800685, 20210800686, 20210800687, 20210800688, 20210800689, 20210800690, 20210800691, 20210800692, 20210800693, 20210800694, 20210800695, 20210800696, 20210800697, 20210800698, 20210800699, 20210800700, 20210800701, 20210800702, 20210800703, 20210800704, 20210800705, 20210800706, 20210800707, 20210800708, 20210800709, 20210800710, 20210800711, 20210800712, 20210800713, 20210800714, 20210800715, 20210800716, 20210800717, 20210800718, 20210800719, 20210800720, 20210800721, 20210800722, 20210800723, 20210800724, 20210800725, 20210800726, 20210800727, 20210800728, 20210800729, 20210800730, 20210800731, 20210800732, 20210800733, 20210800734, 20210800735, 20210800736, 20210800737, 20210800738, 20210800739, 20210800740, 20210800741, 20210800742, 20210800743, 20210800744, 20210800745, 20210800746, 20210800747, 20210800748, 20210800749, 20210800750, 20210800751, 20210800752, 20210800753, 20210800754, 20210800755, 20210800756, 20210800757, 20210800758, 20210800759, 20210800760, 20210800761, 20210800762, 20210800763, 20210800764, 20210800765, 20210800766, 20210800767, 20210800768, 20210800769, 20210800770, 20210800771, 20210800772, 20210800773, 20210800774, 20210800775, 20210800776, 20210800777, 20210800778, 20210800779, 20210800780, 20210800781, 20210800782, 20210800783, 20210800784, 20210800785, 20210800786, 20210800787, 20210800788, 20210800789, 20210800790, 20210800791, 20210800792, 20210800793, 20210800794, 20210800795, 20210800796, 20210800797, 20210800798, 20210800799, 20210800800, NOMBRE COMERCIAL: REGULADOR DE OXIGENO TIPO CLIC DE 0-15 LPM, CON CONEXIÓN CGA 540, TAMAÑO REGULAR, CON UNA SALIDA DISS, CAUDAL NON-UL Y PRESIÓN DE SALIDA: 50 PSI; PRESENTACION COMERCIAL: UNA UNIDAD POR CAJA; VIDA UTIL: 10 AÑOS APROX; MERCANCÍA NUEVA AÑO DE FABRICACIÓN 2021; FABRICANTE Y PAIS DE ORIGEN: ACARE TECHNOLOGY CO., LTD (TAIWAN), SEGÚN REGISTRO SANITARIO No.2015 DM-0012794, EXPEDIENTE 20090241 DEL 09 MARZO DEL 2015; PAIS ORIGEN: TAIWAN (FORMOSA) - 218. (ITEM 3). CANT (160) SETS VSW-105-Piston Type Oxygen Regulator with CGA 540 inlet with slim flowmeter (0-15lpm) with Non-UL gauge Output pressure 30-80 psi Acare brand; PRODUCTO: REGULADOR DE PRESIÓN (NO ESTERIL) - REGULADOR DE PRESIÓN ACARE, MARCA: ACARE, MODELO: VSW-105, REFERENCIA: PART N° SEGÚN FACTURA: VSW-105, USO O DESTINO: LOS REGULADORES DE PRESIÓN SE USAN PARA REDUCIR O AUMENTAR LA PRESIÓN DE SALIDA DE LA FUENTE DE SUMINISTRO, LLEVÁNDOLA A VALORES DE PRESIÓN SEGUROS PARA SU MANEJO, PRINCIPIO DE FUNCIONAMIENTO: MECANICO, SERIAL: 1358951, 1358952, 1358953, 1358954, 1358955, 1358956, 1358957, 1358958, 1358959, 1358960, 1358961, 1358962, 1358963, 1358964, 1358965, 1358966, 1358967, 1358968, 1358969, 1358970, 1358971, 1358972, 1358973, 1358974, 1358975, 1358976, 1358977, 1358978, 1358979, 1358980, 1358981, 1358982, 1358983, 1358984, 1358985, 1358986, 1358987, 1358988, 1358989, 1358990, 1358991, 1358992, 1358993, 1358994, 1358995, 1358996, 1358997, 1358998, 1358999, 1359000, 1359001, 1359002, 1359003, 1359004, 1359005, 1359006, 1359007, 1359008, 1359009, 1359010, 1359011, 1359012, 1359013, 1359014, 1359015, 1359016, 1359017, 1359018, 1359019, 1359020, 1359021, 1359022, 1359023, 1359024, 1359025, 1359026, 1359027, 1359028, 1359029, 1359030, 1359031, 1359032, 1359033, 1359034, 1359035, 1359036, 1359037, 1359038, 1359039, 1359040, 1359041, 1359042, 1359043, 1359044, 1359045, 1359046, 1359047, 1359048, 1359049, 1359050, 1359051, 1359052, 1359053, 1359054, 1359055, 1359056, 1359057, 1359058, 1359059, 1359060, 1359061, 1359062, 1359063, 1359064, 1359065, 1359066, 1359067, 1359068, 1359069, 1359070, 1359071, 1359072, 1359073, 1359074, 1359075, 1359076, 1359077, 1359078, 1359079, 1359080, 1359081, 1359082, 1359083, 1359084, 1359085, 1359086, 1359087, 1359088, 1359089, 1359090, 1359091, 1359092, 1359093, 1359094, 1359095, 1359096, 1359097, 1359098, 1359099, 1359100, 1359101, 1359102, 1359103, 1359104, 1359105, 1359106, 1359107, 1359108, 1359109, 1359110, NOMBRE COMERCIAL: REGULADOR DE PRESION TIPO DIAFRAGMA, CON CONEXIÓN DE ENTRADA CGA 540, CAUDAL DELGADO (0-15 lpm) Y CAUDAL NON-UL, PRESIÓN DE SALIDA: 55 PSI; PRESENTACION COMERCIAL: UNA UNIDAD POR CAJA; VIDA UTIL 10 AÑOS APROX; MERCANCÍA NUEVA AÑO DE FABRICACIÓN 2021; FABRICANTE: ACARE TECHNOLOGY CO., LTD (TAIWAN), SEGÚN REGISTRO SANITARIO

Espacio para uso exclusivo de la Entidad Recaudadora

352022000014156-2

FLUJÓMETROS Y REGULADORES ACARE PARA USO MÉDICO



FLUJOMETROS PARA OXÍGENO Y AIRE.

Flujómetros tipo click y de columna para suministro de aire y oxígeno a pacientes adultos, pediátricos y neonatales. Los flujómetros marca ACARE cuentan con más de 5 años en el mercado local, tienen certificación de calidad ISO 13485 y garantía de 12 meses. I ofrece diversas configuraciones de flujómetros de oxígeno y aire médico.

Productos disponibles para configurar con los siguientes acoples

- Flujómetro para aire de 0-15 LPM.
- Flujómetro para oxígeno de 0-15 LPM.
- Flujómetro doble para oxígeno de 0-15 LPM.
- Flujómetro tipo click de 0-15 LPM.
- Flujómetro pediátrico-neonatal de 0-3,5 LPM
- Ye para flujómetro doble.
- Te para flujómetro con acople DISS.

ACOPLES DISPONIBLES

| | |
|-----------|--|
| Chemetron | |
| Ohmeda | |
| AGA | |
| DISS | |
| Dräger | |

REGULADORES PARA OXÍGENO Y AIRE.

Regulador de oxígeno medicinal con flujómetro, con doble manómetro, para ventilador o máquina de anestesia. Ideales para atención hospitalaria de pacientes adultos, pediátricos y neonatales.

Los reguladores marca ACARE son confiables, económicos, durables y tienen certificación de calidad ISO 13485.



Productos disponibles

- Regulador con doble manómetro de 0-15 LPM.
- Regulador con flujómetro de 0-15 LPM
- Regulador con flujómetro doble de 0-15 LPM.
- Regulador preajustado a 55 PSI para ambulancias.
- Regulador de oxígeno y aire preajustado a 55 PSI para conectar ventiladores y máquinas de anestesia.
- DISPONIBLES CON CONEXIÓN CGA 540, 590 y 870 (YUGO).

REGULADORES PARA OXÍGENO TIPO PISTÓN (TIPO CLICK).

Regulador tipo Click para el suministro de oxígeno medicinal a pacientes ambulatorios y hospitalizados. ACARE cuenta con diversidad de reguladores para la atención de pacientes adultos, pediátricos y neonatales; tienen certificación de calidad ISO 13485.

Productos disponibles.

- Regulador tipo click de 0-15 LPM con conexión CGA 870.
- Regulador tipo click de 0-15 LPM con conexión CGA 540.
- Regulador tipo click largo de 0-15 LPM con conexión CGA 870.
- Regulador tipo click de 0-15 LPM con salida a ventilador.



ACCESORIOS Y REPUESTOS.

Productos disponibles.

- Adaptador CGA 540 a 870.
- Conector CGA 540/590.
- Conector yugo en bronce.
- Manómetro de 0-4000 PSI.
- Manómetro de 0-15 LPM.
- Empaque para regulador tipo click.





República de Colombia
Ministerio de Salud y Protección Social
Instituto Nacional de Vigilancia de Medicamentos y Alimentos – INVIMA

RESOLUCIÓN No. 2015009660 DE 11 de Marzo de 2015

Por la cual se concede un Registro Sanitario

El Director de Dispositivos Médicos y otras Tecnologías del Instituto Nacional de Vigilancia de Medicamentos y Alimentos INVIMA, en ejercicio de las facultades Legales conferidas en el Decreto 2078 de 2012, decreto Reglamentario 4725 de 2005, ley 1437 de 2011 y ley 962 de 2005

CONSIDERANDO

QUE ANTE ESTE INSTITUTO SE HA SOLICITADO LA CONCESIÓN DE UN REGISTRO SANITARIO AUTOMÁTICO CON BASE EN LA VERIFICACIÓN DE LA DOCUMENTACIÓN TÉCNICO LEGAL ALLEGADA ANTE LA DIRECCIÓN DE DISPOSITIVOS MÉDICOS Y OTRAS TECNOLOGÍAS, EMITIENDO CONCEPTO FAVORABLE PARA LA EXPEDICIÓN DE ESTE REGISTRO SANITARIO. EN CONSECUENCIA A LO ANTERIOR, DE CONFORMIDAD CON EL ARTÍCULO 57 DE LA LEY 962 DE 2005 EL INVIMA REALIZARÁ EL CONTROL POSTERIOR DENTRO DE LOS QUINCE (15) DÍAS SIGUIENTES A SU EXPEDICIÓN.

RESUELVE

ARTICULO PRIMERO.- CONCEDER REGISTRO SANITARIO POR EL TÉRMINO DE DIEZ (10) AÑOS A

| | |
|-------------------------|--|
| PRODUCTO: | REGULADOR DE PRESION (NO ESTERIL) - REGULADOR DE PRESION - ACARE |
| REGISTRO SANITARIO NO.: | INVIMA 2015DM-0012794 VIGENTE HASTA: |
| TIPO DE REGISTRO: | IMPORTAR Y VENDER |
| TITULAR(ES): | ASSIST INGENIERIA SAS CON DOMICILIO EN BOGOTA - D.C. |
| FABRICANTE(S): | ACARE TECHNOLOGY CO., LTD CON DOMICILIO EN TAIWAN |
| IMPORTADOR(ES): | ASSIST INGENIERIA SAS CON DOMICILIO EN BOGOTA - D.C. |
| ACONDICIONADOR(ES): | ASSIST INGENIERIA SAS CON DOMICILIO EN BOGOTA - D.C. |
| TIPO DE DISPOSITIVO | DISPOSITIVO MEDICO NO INVASIVO |
| CODIGO ECRI | |
| COMPOSICIÓN: | RIESGO: IIA |

USOS:

CONEXIÓN DE ENTRADA, CUERPO PRINCIPAL, MANOMETRO DE PRESION DE ENTRADA, SEGÚN EL TIPO DE REGULADOR MANOMETRO DE PRESION DE SALIDA O INDICADOR DE FLUJO DE SALIDA Y CONEXIÓN DE SALIDA.

LOS REGULADORES DE PRESION SE USAN PARA REDUCIR O AUMENTAR LA PRESION DE SALIDA DE LA FUENTE DE SUMINISTRO, LLEVANDOLA A VALORES DE PRESION SEGUROS PARA SU MANEJO; JUNTO CON LOS FLUJOMETROS PERMITEN LA ADMINISTRACION DE LOS GASES MEDICINALES A LOS PACIENTES QUE LOS NECESITAN PARA MEJORAR SUS CONDICIONES DE SALUD EN APLICACIONES DE OXIGENOTERAPIA O PARA LA EXTRACCION DE FLUIDOS CORPORALES, SIEMPRE DE ACUERDO CON LAS INSTRUCCIONES DEL MEDICO O DEL PERSONAL PARAMEDICO TRATANTE.

PRESENTACIÓN COMERCIAL:

UNA UNIDAD POR CAJA

OBSERVACIONES:

EL PRESENTE REGISTRO SANITARIO AMPARA LAS SIGUIENTES REFERENCIAS: VSY-003, VSY-013, VSY-005, VSY-006, VSY-007, VSY-001, VSY-008, VSY-009, VSY-010, VSY-012, VSY-002, VSY-011, VSY-017, VSY-015, VSY-018, VSY-016, VSY-103, VSY-106, VSY-104, VSY-105, VSY-101, VSY-111, VSY-102, VSY-107, VSY-108, VSY-109, VSY-110, VSY-112, VSY-113, VSY-114, VSY-205, VSY-206, VSY-227, VSY-228, VSY-207, VSY-208, VSY-209, VSY-210, VSY-211, VSY-212, VSY-213, VSY-232, VSY-201, VSY-202, VSY-229, VSY-230, VSY-231, VSY-233, VSY-236, VSY-203, VSY-204, VSY-234, VSY-235, VSY-213, VSY-214, VSY-215, VSY-216, VSY-217, VSY-218, VSY-219, VSY-220, VSY-222, VSY-223, VSY-224, VSY-225, VSY-226, VSY-303, VSY-304, VSY-307, VSY-305, VSY-306, VSY-301, VSY-308, VSY-311, VSY-315, VSY-316, VSY-302, VSY-317, VSY-309, VSY-310, VSY-312, VSY-313, VSY-314, VSY-403, VSY-404, VSY-405, VSY-406, VSY-407, VSY-401, VSY-402, VSY-501, VSW-001, VSW-009, VSW-002, VSW-003, VSW-005, VSW-008, VSW-014, VSW-010, VSW-011, VSW-013, VSW-012, VSW-101, VSW-105, VSW-102, VSW-103, VSW-104, VSW-106, VSW-201, VSW-203, VSW-221, VSW-222, VSW-224, VSW-225, VSW-229, VSW-230, VSW-231, VSW-232, VSW-233, VSW-205, VSW-207, VSW-209, VSW-213, VSW-215, VSW-235, VSW-202, VSW-204, VSW-220, VSW-223, VSW-227, VSW-228, VSW-206, VSW-208, VSW-210, VSW-211, VSW-212, VSW-214, VSW-216, VSW-217, VSW-218, VSW-219, VSW-234, VSW-301, VSW-305, VSW-306, VSW-307, VSW-302, VSW-303, VSW-304, VSW-308, VSW-401, VSW-405, VSW-402, VSW-403, VSW-404, VSW-406, VSC-003, VSC-007, VSC-001, VSC-002, VSC-006, VSC-004, VSC-005, VSC-105, VSC-106, VSC-107, VSC-101, VSC-108, VSC-103, VSC-104, VSC-102, VSC-201, VSC-204, VSC-212, VSC-213, VSC-202, VSC-208, VSC-216, VSC-217, VSC-207, VSC-209, VSC-210, VSC-211, VSC-203, VSC-205, VSC-206, VSC-214, VSC-215, VSC-301, VSC-306, VSC-309, VSC-310, VSC-311, VSC-303, VSC-304, VSC-307, VSC-308, VSC-302, VSC-305, VSC-402, VSC-403, VSC-405, VSC-404, VST-119, VST-107, VST-108, VST-109, VST-104, VST-105, VST-106, VST-101, VST-102, VST-103, VST-302, VST-301, VST-AM2, VST-303, VST-365, VST-304, VST-305, VST-306, VST-307, VST-308, VST-309, VST-320, VST-321, VST-322, VST-323, VST-311, VST-324, VST-325, VST-326, VST-327, VST-328, VST-316, VST-329, VST-330, VST-331, VST-332, VST-333, VST-334, VST-335, VST-207, VST-208, VST-209, VST-204, VST-205, VST-237, VST-206, VST-201, VST-202, VST-203, VST-214, VST-211, VST-215, VST-216, VST-210, VST-217, VST-218, VST-219, VST-220, VST-419, VST-407, VST-408, VST-409, VST-404, VST-405, VST-406, VST-401, VST-402, VST-403, VST-008, VST-009, VST-010, VST-005, VST-006, VST-022, VST-007, VST-001, VST-002, VST-023, VST-011, VST-017, VST-018, VST-024, VST-025, VST-013, VST-026, VST-027, VST-028, VST-029, VST-502, VST-428, VST-429, VST-430, VST-431, VST-432, VST-433, VST-110, VST-111, VST-112, VST-113, VST-114, VST-115, VST-116, VST-117, VST-118, VST-336, VST-313, VST-337, VST-339, VST-317, VST-362, VST-340, VST-363, VST-338, VST-314, VST-315, VST-361, VST-312, VST-318, VST-319, VST-359, VST-364, VST-350, VST-351, VST-352, VST-353, VST-354, VST-355, VST-356, VST-357, VST-358, VST-341,





República de Colombia
Ministerio de Salud y Protección Social
Instituto Nacional de Vigilancia de Medicamentos y Alimentos – INVIMA

RESOLUCIÓN No. 2015009660 DE 11 de Marzo de 2015

Por la cual se concede un Registro Sanitario

El Director de Dispositivos Médicos y otras Tecnologías del Instituto Nacional de Vigilancia de Medicamentos y Alimentos INVIMA, en ejercicio de las facultades Legales conferidas en el Decreto 2078 de 2012, decreto Reglamentario 4725 de 2005, ley 1437 de 2011 y ley 962 de 2005

VST-342, VST-343, VST-344, VST-345, VST-346, VST-347, VST-348, VST-349, VST-221- VST-222, VST-223, VST-224, VST-225, VST-226, VST-227, VST-228, VST-229, VST-234, VST-235, VST-236, VST-230, VST-212, VST-231, VST-232, VST-213, VST-233, VST-411, VST-412, VST-413, VST-421, VST-414, VST-415, VST-416, VST-417, VST-410, VST-418, VST-435, VST-436, VST-021, VST-014, VST-015, VST-016, VST-038, VST-039, VST-019, VST-020, VST-012, VST-030, VST-031, VST-032, VST-033, VST-034, VST-035, VST-036, VST-037, VST-425, VST-423, VST-426, VST-420, VST-427, VST-422, VST-434, VST-424.

EXPEDIENTE NO.: 20090241
RADICACIÓN NO.: 2015028164
FECHA DE RADICACIÓN: 09 03 2015

ARTICULO SEGUNDO.- CONTRA LA PRESENTE RESOLUCIÓN PROCEDE ÚNICAMENTE EL RECURSO DE REPOSICIÓN, QUE DEBERÁ INTERPONERSE ANTE EL DIRECTOR DE DISPOSITIVOS MÉDICOS Y OTRAS TECNOLOGÍAS, DENTRO DE LOS DIEZ (10) DÍAS SIGUIENTES A SU NOTIFICACIÓN, EN LOS TÉRMINOS SEÑALADOS EN EL CÓDIGO DE PROCEDIMIENTO ADMINISTRATIVO Y DE LO CONTENCIOSO ADMINISTRATIVO.

ARTICULO TERCERO.- LA PRESENTE RESOLUCIÓN RIGE A PARTIR DE LA FECHA DE SU EJECUTORIA.

ARTICULO CUARTO.- LOS DERECHOS QUE SE DERIVEN DE ESTA RESOLUCIÓN QUEDARAN SUJETAS AL CONTROL POSTERIOR QUE DEBE REALIZAR EL INSTITUTO NACIONAL DE VIGILANCIA DE MEDICAMENTOS Y ALIMENTOS INVIMA DE CONFORMIDAD CON LO PREVISTO POR EL ARTICULO 22 DEL DECRETO 4725 DE 2005.

COMUNIQUESE, NOTIFIQUESE Y CUMPLASE

DADA EN BOGOTÁ D.C. A LOS 11 DE MARZO DE 2015
ESTE ESPACIO, HASTA LA FIRMA SE CONSIDERA EN BLANCO.

ELKIN HERNÁN OTALVARO CIFUENTES
DIRECTOR DE DISPOSITIVOS MEDICOS Y OTRAS TECNOLOGÍAS

VoBo Técnico:
VoBo Legal:
Aprobó:



Declaración de Importación

Privada

500

1. Año 2022

Espacio reservado para la DIAN (Antes de diligenciar este formulario lea cuidadosamente las instrucciones)

4. Número de formulario

352022000384195-6

| | | |
|--|--------------|--|
| 5. Número de identificación Tributaria (NIT) | 6. DV | 11. Apellidos y nombres o Razón Social |
| B30101742 | 1 | ASSIST INGENIERIA S.A.S |
| 13. Dirección | 15. Teléfono | 12. Cód. Admde |
| AK 70 106 21 | 6131380 | 35 |
| | | 16. Cód. Oplo |
| | | 11 |
| | | 17. Cód. Ciudad Municipio |
| | | 001 |

| | | | | |
|---|---------------------------|--|-----------------|-----------------|
| 24. Número de identificación Tributaria (NIT) | 25. DV | 26. Razón social del declarante autorizado | 27. Tipo sueldo | 28. Cód. sueldo |
| B80050097 | 8 | AGENCIA DE ADUANAS ANDINOS SAS NIVEL 1 | 26 | 128 |
| 29. Número documento de identificación | 30. Apellidos y nombres | | | |
| 16498536 | ALBEIRO GONZALEZ RESTREPO | | | |

| | | | | | | | | |
|---|----------------------|-------------------------|-----------------------------|---------------------|-----------------------------|--------------------------------|---------------------|----------------|
| 31. Clase Importación | 32. Tipo declaración | 33. Cód. | 34. No. Formulario anterior | 35. Año - Mes - Día | 36. Cód. Admde | 37. Declaración de Experiencia | 38. Año - Mes - Día | 39. Cód. Admde |
| 02 | Inicial | 1 | XXXXXXXXXXXXXX | XXXX - XX - XX | XX | No. XXXXXXXXXXXXXXXX | XXXX - XX - XX | XX |
| 43. Cód. tipo ingreso de las mercancías | 41. Cód. Depósito | 42. Manifiesto de carga | | 41. Año - Mes - Día | 43. Documento de transporte | | 41. Año - Mes - Día | |
| BUN | 2657B | No. 116575012811233 | | 2022 - 08 - 13 | No. PKEBUN2260004 | | 2022 - 08 - 21 | |

| | | |
|--|-----------------|--------------------------|
| 44. Nombre exportador o proveedor en el exterior | 47. Ciudad | 48. Cód. País Exportador |
| ACARE TECHNOLOGY CO., LTD | NEW TAIPEI CITY | 218 |

| | |
|---|--------------------|
| 49. Dirección exportador o proveedor en el exterior | 52. E-mail |
| 6F-3, NO.24, WUQUAN 2ND RD., XINZHUANG DIST | INFO@ACARECORP.COM |

| | | | | | | | |
|--------------------|---------------------|---------------------------|--------------------------|-----------------------|---------------------------|---|----------------------------|
| 51. No. de factura | 52. Año - Mes - Día | 53. Cód. país procedencia | 54. Cód. Modo transporte | 55. Código de Bandera | 56. Cód. Depósito destino | 57. Empresa transportadora | 58. Tasa de cambio \$ c/u. |
| SCI2205137 | 2022 - 05 - 31 | 218 | 1 | 169 | 0 | FRONTIER AGENCIA MARITIMA DEL CARIBE S.A.S. | 4,413.86 |

| | | | | | | | | |
|---------------------------|-------------------------|------------------------|--------------------|------------------------|---------------------|-------------------------------------|-------------------------|------------------|
| 59. Subcódigo arancelario | 60. Cód. Complementario | 61. Cód. Suplementario | 62. Cód. Modalidad | 63. No. cuotas o meses | 64. Valor cuota USD | 65. Frecuencia del pago de la cuota | 66. Cód. país de origen | 67. Cód. Acuerdo |
| 9026809000 | XX | XX | C100 | XX | XXXX | XX | 218 | XXX |

| | | | | | | | | | |
|-------------------------------------|-------------------------|----------------------|--------------------|-------------------|------------------------|---------------|-----------------|---------------------------|-------------------|
| 68. Forma de pago de la importación | 69. Tipo de importación | 70. Cód. país origen | 71. Peso bruto kg. | 72. Peso neto kg. | 73. Código arancelario | 74. No. Cont. | 75. Subpartidas | 76. Cód. unidad comercial | 77. Cantidad c/u. |
| 01 | 01 | 218 | 42.76 | 36.48 | YY | 2 | 2 | U | 200.00 |

| | | | | | | | | |
|-------------------|---------------------|----------------------|----------------------------|---|----------------------|----------------------|---------------------------------|------------|
| 78. Valor FOB USD | 79. Valor Flete USD | 80. Valor Seguro USD | 81. Valor Otros Gastos USD | 82. Sumatoria de fletes, seguros y otros gastos USD | 83. Ajuste valor USD | 84. Valor aduana USD | 85. Código registro de licencia | 86. Número |
| 1,720.00 | 44.83 | 3.53 | 0.00 | 48.36 | 0.00 | 1,768.36 | R | 50129020 |

| Concepto | % | Base | Total Liquidado (\$) | Total a pagar con esta declaración (\$) | Total Liquidado (USD) |
|-------------------------|-------|-----------|----------------------|---|-----------------------|
| Arancel | 0.00 | 7,805,293 | 0 | 0 | 0 |
| V.A. | 19.00 | 7,805,293 | 1,483,000 | 0 | 0 |
| Subvenciones | 0.00 | 0 | 0 | 0 | 0 |
| Derechos Compensatorios | 0.00 | 0 | 0 | 0 | 0 |
| Derechos Antidumping | 0.00 | 0 | 0 | 0 | 0 |
| Sanciones | 0 | 0 | 0 | 0 | 0 |
| Impuestos | 0 | 0 | 0 | 0 | 0 |
| Total | | | 1,483,000 | | 0 |

87. Descripción de las mercancías (No incluir la descripción de las restricciones e indicar con la cantidad en el espacio de Aduanas en la subcódigo arancelario, subcódigo adicional y otros, el campo de cumplimiento, cantidad y unidades de medida)

DC 220220344 MEDICO TRAMITE: IMPO-098-22 DECLARACION(1-2) MERCANCIA NUEVA // . FACTURA: SCI2205137 FECHA: 2022-05-31 CANT (200) SE T FA-OS-04-slim type flowmeter (0-15 lpm) oxygen 180 degree without inlet adapter Acare byand; PRODUCTO: FLOWMETRO MEDICO ACARE (NO ESTERIL) - FLOWMETRO MEDICO ACARE, MARCA: ACARE, MODELO: FA-OS-04, REFERENCIA: PART N° SEGUN FACTURA: FA-OS-04, USO O DESTINO: LOS FLOWMETROS SE USAN PARA SUMINISTRAR OXIGENO O AIRE A PACIENTES QUE EL MEDICO CONSIDERE INCREMENTABLE ESOS NIVELES SEGUN SU DESCRIPCION, PRINCIPIO DE FUNCIONAMIENTO: MECANICO, SERIAL: 1381279, 1381284, 1381285, 1381286, 1381291, 1381292, 1381302, 1381297, 1381295, 1381311, 1381301, 1381271, 1381315, 1381272, 1357158, 1381318, 1381274, 1357137, 1381280, 13(continúa al respaldo)

| | | |
|-----------------------------|--|------------|
| 127. Valor pagos anteriores | 128. Recibo oficial de pago anterior No. | 129. Fecha |
| 0 | XXXXXXXXXXXXXX | XXXX XX XX |

| | | |
|---|---|---------------------------------|
| 130. Espacio reservado DIAN - Activación aduanera Estado de Ingreso: Levante aduanero | 131. Espacio reservado con verificación Ministerio de Relaciones Exteriores | 132. No. Ampliación declaración |
| No hay declaración posterior | | 352022000384195 |
| | | 133. Fecha: 2022-08-24 |

| | | |
|----------------------------------|------------|---------------|
| 134. Levante No. 352022000339960 | 135. Fecha | 136. Nombre |
| | 2022-08-24 | EST. C.C. No. |

| | | |
|------------------|---|---------------------------------------|
| Firma declarante | 997. Espacio exclusivo para el sello de la entidad recaudadora (Fecha efectiva de la transacción) | 998. Pago Total \$ |
| | Coloque el timbre de la máquina registradora al dorso de este formulario | 0 |
| | | 999. Espacio para Número autoadhesivo |
| | | 91035019832898 |

705: Contribuciones Especiales Inmobiliarias (Impuesto Predial, Suelo y Cielo)

000474, 20220300020, 20220300644, 20220300278, 20220300725, 20220300603, 20220300461, 20220300272, 20220300022, 20220300245, 20220300624, 20220300932, 20220300631, 20220300699, 20220300646, 20220300649, 20220300132, 20220300151, 20220300653, 20220300270, 20220300096, 20220300158, 20220300752, 20220300512, 20220300767, 20220300254, 20220300675, 20220300761, 20220300697, 20220300288, 20220300407, 20220300246, 20220300757, 20220300604, 20220300247, 20220300762, 20220300758, 20220300404, 20220300618, 20220300628, 20220300385, 20220300482, 20220300097, 20220300586, 20220300792, 20220300416, 20220300779, 20220300517, 20220300508, 20220300503, 20220300531, 20220300494, 20220300756, 20220300256, 20220300403, 20220300539, 20220300089, 20220300102, 20220300252, 20220300778, 20220300507, 20220300088, 20220300583, 20220300719, 20220300711, 20220300130, 20220300073, 20220300170, 20220300092, 20220300169, 20220300527, 20220300132, 20220300048, 20220300784, 20220300482, 20220300682, 20220300281, 20220300640, 20220300287, 20220300268, 20220300672, 20220300634, 20220300732, 20220300010, 20220300078, 20220300458, 20220300796, 20220300250, 20220300680, 20220300651, 20220300669, 20220300679, 20220300131, 20220300142, 20220300600, 20220300501, 20220300753, 20220300502, 20220300546, 20220300129, 20220300484, 20220300565, 20220300081, 20220300563, 20220300308, 20220300261, 20220300581, 20220300207, 20220300148, 20220300496, 20220300497, 20220300074, 20220300104, 20220300135, 20220300134, 20220300713, 20220300623, 20220300268, 20220300530, 20220300728, 20220300630, 20220300735, 20220300257, 20220300154, 20220300543, 20220300251, 20220300668, 20220300793, 20220300734, 20220300524, 20220300052, 20220300660, 20220300475, 20220300522, 20220300105, 20220300633, 20220300128, 20220300661, 20220300542, 20220300117, 20220300544, 20220300125, 20220300205, 20220300519, 20220300109, 20220300329, 20220300187, 20220300549, 20220300510, 20220300292, 20220300488, 20220300255, 20220300324, 20220300192, 20220300548, 20220300291, 20220300498, 20220300410, 20220300238, 20220300312, 20220300320, 20220300340, 20220300315, 20220300112, 20220300305, 20220300193, 20220300337, 20220300326, 20220300467, 20220300408, 20220300137, 20220300139, 20220300106, 20220300217, 20220300526, 20220300190, 20220300118, 20220300210, 20220300788, 20220300592, 20220300390, 20220300763, 20220300463, 20220300173, 20220300224, 20220300053, 20220300360, 20220300473, 20220300185, 20220300200, 20220300493, 20220300198, 20220300232, 20220300486, 20220300749, 20220300062, 20220300428, 20220300383, 20220300421, 20220300050, 20220300037, 20220300067, 20220300747, 20220300381, 20220300595, 20220300730, 20220300663, 20220300165, 20220300059, 20220300671, 20220300456, 20220300574, 20220300018, 20220300556, 20220300051, 20220300331, 20220300562, 20220300235, 202203000424, 20220300490, 20220300202, 20220300760, 20220300087, 20220300047, 20220300723, 20220300701, 20220300554, 20220300690, 20220300743, 20220300027, 20220300363, 20220300395, 20220300355, 20220300533, 20220300657, 20220300742, 20220300301, 20220300794, 20220300334, 20220300364, 20220300362, 20220300370, 20220300766, 20220300338, 20220300297, 20220300100, 20220300123, 20220300788, 20220300431, 20220300124, 20220300425, 20220300368, 20220300409, 20220300214, 20220300542, 20220300422, 20220300322, 20220300401, 20220300586, 20220300731, 20220300141, 20220300780, 20220300759, 20220300426, 20220300783, 20220300566, 20220300537, 20220300191, 20220300358, 20220300703, 20220300005, 20220300248, 20220300411, 20220300107, 20220300394, 20220300540, 20220300511, 20220300536, 20220300432, 20220300514, 20220300529, 20220300244, 20220300506, 20220300201, 20220300075, 20220300547, 20220300564, 20220300153, 20220300402, 20220300589, 20220300332, 20220300418, 20220300226, 20220300779, 20220300026, 20220300196, 20220300296, 20220300438, 20220300209, 20220300366, 20220300688, 20220300373, 20220300306, 20220300130, 20220300597, 20220300262, 20220300707, 20220300258, 20220300629, 20220300715, 20220300204, 20220300441, 20220300480, 20220300611, 20220300208, 20220300459, 20220300260, 20220300316, 20220300495, 20220300397, 20220300203, 20220300361, 20220300755, 20220300687, 20220300615, 20220300034, 20220300637, 20220300584, 20220300616, 20220300754, 20220300773, 20220300551, 20220300184, 20220300161, 20220300645, 20220300632, 20220300835, 20220300374, 20220300028, 20220300002, 20220300736, 20220300627, 20220300572, 20220300156, 20220300069, 20220300549, 20220300317, 20220300016, 20220300059, 20220300294, 20220300007, 20220300007, 20220300076, 20220300077, 20220300765, 20220300276, 20220300045, 20220300575, 20220300060, 20220300781, 20220300188, 20220300269, 20220300365, 20220300392, 20220300772, 20220300043, 20220300454, 20220300380, 20220300724, 20220300692, 20220300070, 20220300466, 20220300430, 20220300419, 20220300085, 20220300072, 20220300557, 20220300710, 20220300143, 20220300739, 20220300924, 20220300685, 20220300103, 20220300038, 20220300635, 20220300702, 20220300590, 20220300298, 20220300138, 20220300795, 20220300683, 20220300189, 20220300071, 20220300798, 20220300162, 20220300277, 20220300638, 20220300800, 20220300266, 20220300737, 20220300372, 20220300303, 20220300790, 20220300228, 20220300160, 20220300283, 20220300167, 20220300639, 20220300601, 20220300155, 20220300446, 20220300440, 20220300722, 20220300614, 20220300164, 20220300159, 20220300619, 20220300745, 20220300285, 20220300443, 20220300019, 20220300777, 20220300450, 20220300168, 20220300375, 20220300273, 20220300605, 20220300021, 20220300054, 20220300221, 20220300663, 20220300438, 20220300625, 20220300433, 20220300030, 20220300674, 20220300031, 20220300673, 20220300449, 20220300029, 20220300066, 20220300377, 20220300678, 20220300066, 20220300289, 20220300469, 20220300240, 20220300567, 20220300327, 20220300429, 20220300560, 20220300423, 20220300333, 20220300222, 20220300302, 20220300412, 20220300553, 20220300418, 20220300299, 20220300427, 20220300133, 20220300523, 20220300414, 20220300309, 20220300293, 20220300513, 20220300328, 20220300101, 20220300333, 20220300229, 20220300180, 20220300308, 20220300693, 20220300234, 20220300314, 20220300174, 20220300413, 20220300197, 20220300307, 20220300613, 20220300472, 20220300127, 20220300381, 20220300249, 20220300113, 20220300720, 20220300041, 20220300417, 20220300786, 20220300136, 20220300046, 20220300558, 20220300406, 20220300319, 20220300082, 20220300670, 20220300445, 20220300447, 20220300387, 20220300384, 20220300718, 20220300451, 20220300717, 20220300284, 20220300286, 20220300145, 20220300455, 20220300453, 20220300666, 20220300163, 20220300379, 20220300617, 20220300489, 20220300280, 20220300727, 20220300146, 20220300677, 20220300489, 20220300076, 20220300632, 20220300481, 20220300434, 20220300176, 20220300199, 20220300729, 20220300452, 20220300325, 20220300552, 20220300485, 20220300579, 20220300545, 20220300389, 20220300483, 20220300166, 20220300172, 20220300144, 20220300655, 20220300080, 20220300585, 20220300538, 20220300157, 20220300345, 20220300094, 20220300116, 20220300237, 20220300471, 20220300181, 20220300541, 20220300591, 20220300126, 20220300353, 20220300175, 20220300750, 20220300243, 20220300186, 20220300323, 20220300216, 20220300195, 20220300561, 20220300396, 20220300183, 20220300147, 20220300462, 20220300550, 20220300576, 20220300241, 20220300594, 20220300770, 20220300339, 20220300580, 20220300061, 20220300500, 20220300343, 20220300122, 20220300518, 20220300593, 20220300559, 20220300140, 20220300177, 20220300182, 20220300079, 20220300336, 20220300259, 20220300399, 20220300566, 20220300215, 20220300557, 20220300764, 20220300573, 20220300505, 20220300121, 20220300577, 20220300532, 20220300643, 20220300665, 20220300654, 20220300279, 20220300456, 20220300776, 20220300531, 20220300771, 20220300716, 20220300042, 20220300676, 20220300608, 20220300636, 2022030078, 20220300587, 20220300448, 20220300642, 20220300017, 20220300275, 20220300620, 20220300686, 20220300093, 20220300738, 20220300371, 20220300770, 20220300791, 20220300785, 20220300705, 20220300740, 20220300607, 20220300508, 20220300714, 20220300515, 20220300789, 20220300095, 20220300726, 20220300712, 20220300708, 20220300698, 20220300405, 20220300086, 20220300647, 20220300700, 20220300194, 20220300684, 20220300744, 20220300641, 20220300393, 20220300437, 20220300602, 20220300436, 20220300236, 20220300006, 20220300033, 20220300904, 20220300099, 20220300788, 20220300004, 20220300476, 20220300367, 20220300001, 20220300444, 20220300442, 20220300065, 20220300264, 20220300647, 20220300242, 20220300015, 20220300077, 20220300239, 20220300003, 20220300694, 20220300681, 20220300011, 20220300398, 20220300662, 20220300709, 20220300667, 20220300386, 20220300721, 20220300307, 20220300371, 20220300382, 20220300149, 20220300084, 20220300797, 20220300025, 20220300230, 20220300487, 20220300605, 20220300691, 20220300040, 20220300798, 20220300039, 20220300044, 20220300664, 20220300090, 20220300036, 20220300233, 20220300376, 20220300253, 20220300468, 20220300023, 20220300313, 20220300704, 20220300219, 20220300460, 20220300706, 20220300707, 20220300267, 20220300357, 20220300344, 20220300295, 20220300274, 20220300223, 20220300652, 20220300179, 20220300311, 20220300120, 20220300346, 20220300439, 20220300321, 20220300769, 20220300782, 20220300211, 20220300388, 20220300612, 20220300570, 20220300282, 20220300369, 20220300695, 20220300658, 20220300359, 20220300741, 20220300008, 20220300010, 20220300650, 20220300659, 20220300609, 20220300751, 20220300099, 20220300013, **NOMBRE COMERCIAL: REGULADOR DE OXIGENO TIPO CLIC DE 0-15 LPM CON (CONEXIÓN CGA 870, TAMAÑO MINI, CON LENGUETA, CON CALIBRE NON-UL, PRECISION**

Espacio para uso exclusivo de la Entidad Receptoras

352022000384197-0

FLUJÓMETROS Y REGULADORES ACARE PARA USO MÉDICO



FLUJOMETROS PARA OXÍGENO Y AIRE.

Flujómetros tipo click y de columna para suministro de aire y oxígeno a pacientes adultos, pediátricos y neonatales. Los flujómetros marca ACARE cuentan con más de 5 años en el mercado local, tienen certificación de calidad ISO 13485 y garantía de 12 meses. I ofrece diversas configuraciones de flujómetros de oxígeno y aire médico.

Productos disponibles para configurar con los siguientes acoples

- Flujómetro para aire de 0-15 LPM.
- Flujómetro para oxígeno de 0-15 LPM.
- Flujómetro doble para oxígeno de 0-15 LPM.
- Flujómetro tipo click de 0-15 LPM.
- Flujómetro pediátrico-neonatal de 0-3,5 LPM
- Ye para flujómetro doble.
- Te para flujómetro con acople DISS.

ACOPLES DISPONIBLES

| | |
|-----------|--|
| Chemetron | |
| Ohmeda | |
| AGA | |
| DISS | |
| Dräger | |

REGULADORES PARA OXÍGENO Y AIRE.

Regulador de oxígeno medicinal con flujómetro, con doble manómetro, para ventilador o máquina de anestesia. Ideales para atención hospitalaria de pacientes adultos, pediátricos y neonatales.

Los reguladores marca ACARE son confiables, económicos, durables y tienen certificación de calidad ISO 13485.



Productos disponibles

- Regulador con doble manómetro de 0-15 LPM.
- Regulador con flujómetro de 0-15 LPM
- Regulador con flujómetro doble de 0-15 LPM.
- Regulador preajustado a 55 PSI para ambulancias.
- Regulador de oxígeno y aire preajustado a 55 PSI para conectar ventiladores y máquinas de anestesia.
- DISPONIBLES CON CONEXIÓN CGA 540, 590 y 870 (YUGO).

REGULADORES PARA OXÍGENO TIPO PISTÓN (TIPO CLICK).

Regulador tipo Click para el suministro de oxígeno medicinal a pacientes ambulatorios y hospitalizados. ACARE cuenta con diversidad de reguladores para la atención de pacientes adultos, pediátricos y neonatales; tienen certificación de calidad ISO 13485.

Productos disponibles.

- Regulador tipo click de 0-15 LPM con conexión CGA 870.
- Regulador tipo click de 0-15 LPM con conexión CGA 540.
- Regulador tipo click largo de 0-15 LPM con conexión CGA 870.
- Regulador tipo click de 0-15 LPM con salida a ventilador.



ACCESORIOS Y REPUESTOS.

Productos disponibles.

- Adaptador CGA 540 a 870.
- Conector CGA 540/590.
- Conector yugo en bronce.
- Manómetro de 0-4000 PSI.
- Manómetro de 0-15 LPM.
- Empaque para regulador tipo click.



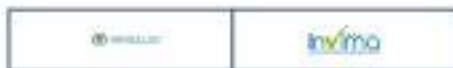

República de Colombia
Ministerio de Salud y Protección Social
Instituto Nacional de Vigilancia de Medicamentos y Alimentos – INVIMA

RESOLUCIÓN No. 2015009660 DE 11 de Marzo de 2015

Por la cual se concede un Registro Sanitario

El Director de Dispositivos Médicos y otras Tecnologías del Instituto Nacional de Vigilancia de Medicamentos y Alimentos INVIMA, en ejercicio de las facultades Legales conferidas en el Decreto 2078 de 2012, decreto Reglamentario 4725 de 2005, ley 1437 de 2011 y ley 962 de 2005

CONSIDERANDO

QUE ANTE ESTE INSTITUTO SE HA SOLICITADO LA CONCESIÓN DE UN REGISTRO SANITARIO AUTOMÁTICO CON BASE EN LA VERIFICACIÓN DE LA DOCUMENTACIÓN TÉCNICO LEGAL ALLEGADA ANTE LA DIRECCIÓN DE DISPOSITIVOS MÉDICOS Y OTRAS TECNOLOGÍAS, EMITIENDO CONCEPTO FAVORABLE PARA LA EXPEDICIÓN DE ESTE REGISTRO SANITARIO. EN CONSECUENCIA A LO ANTERIOR, DE CONFORMIDAD CON EL ARTÍCULO 57 DE LA LEY 962 DE 2005 EL INVIMA REALIZARÁ EL CONTROL POSTERIOR DENTRO DE LOS QUINCE (15) DÍAS SIGUIENTES A SU EXPEDICIÓN.

RESUELVE

ARTÍCULO PRIMERO.- CONCEDER REGISTRO SANITARIO POR EL TÉRMINO DE DIEZ (10) AÑOS A

PRODUCTO: **REGULADOR DE PRESION (NO ESTERIL) - REGULADOR DE PRESION - ACARE**
 REGISTRO SANITARIO NO.: **INVIMA 2015DM-0012794** VIGENTE HASTA:
 TIPO DE REGISTRO: **IMPORTAR Y VENDER**
 TITULAR(ES): **ASSIST INGENIERIA SAS CON DOMICILIO EN BOGOTA - D.C.**
 FABRICANTE(S): **ACARE TECHNOLOGY CO., LTD CON DOMICILIO EN TAIWAN**
 IMPORTADOR(ES): **ASSIST INGENIERIA SAS CON DOMICILIO EN BOGOTA - D.C.**
 ACONDICIONADOR(ES): **ASSIST INGENIERIA SAS CON DOMICILIO EN BOGOTA - D.C.**
 TIPO DE DISPOSITIVO: **DISPOSITIVO MEDICO NO INVASIVO** RIESGO: IIA
 CODIGO ECRI
 COMPOSICIÓN:

CONEXIÓN DE ENTRADA, CUERPO PRINCIPAL, MANOMETRO DE PRESION DE ENTRADA, SEGÚN EL TIPO DE REGULADOR MANOMETRO DE PRESION DE SALIDA O INDICADOR DE FLUJO DE SALIDA Y CONEXIÓN DE SALIDA.

USOS: **LOS REGULADORES DE PRESION SE USAN PARA REDUCIR O AUMENTAR LA PRESION DE SALIDA DE LA FUENTE DE SUMINISTRO, LLEVANDOLA A VALORES DE PRESION SEGUROS PARA SU MANEJO; JUNTO CON LOS FLUJOMETROS PERMITEN LA ADMINISTRACION DE LOS GASES MEDICINALES A LOS PACIENTES QUE LOS NECESITAN PARA MEJORAR SUS CONDICIONES DE SALUD EN APLICACIONES DE OXIGENOTERAPIA O PARA LA EXTRACCION DE FLUIDOS CORPORALES, SIEMPRE DE ACUERDO CON LAS INSTRUCCIONES DEL MEDICO O DEL PERSONAL PARAMEDICO TRATANTE.**

PRESENTACIÓN COMERCIAL: **UNA UNIDAD POR CAJA**

OBSERVACIONES: **EL PRESENTE REGISTRO SANITARIO AMPARA LAS SIGUIENTES REFERENCIAS: VSY-003, VSY-013, VSY-005, VSY-006, VSY-007, VSY-001, VSY-008, VSY-009, VSY-010, VSY-012, VSY-002, VSY-011, VSY-017, VSY-015, VSY-018, VSY-016, VSY-103, VSY-106, VSY-104, VSY-105, VSY-101, VSY-111, VSY-102, VSY-107, VSY-108, VSY-109, VSY-110, VSY-112, VSY-113, VSY-114, VSY-205, VSY-206, VSY-227, VSY-228, VSY-207, VSY-208, VSY-209, VSY-210, VSY-211, VSY-212, VSY-213, VSY-232, VSY-201, VSY-202, VSY-229, VSY-230, VSY-231, VSY-233, VSY-236, VSY-203, VSY-204, VSY-234, VSY-235, VSY-213, VSY-214, VSY-215, VSY-216, VSY-217, VSY-218, VSY-219, VSY-220, VSY-222, VSY-223, VSY-224, VSY-225, VSY-226, VSY-303, VSY-304, VSY-307, VSY-305, VSY-306, VSY-301, VSY-308, VSY-311, VSY-315, VSY-316, VSY-302, VSY-317, VSY-309, VSY-310, VSY-312, VSY-313, VSY-314, VSY-403, VSY-404, VSY-405, VSY-406, VSY-407, VSY-401, VSY-402, VSW-501, VSW-001, VSW-009, VSW-002, VSW-003, VSW-005, VSW-008, VSW-014, VSW-010, VSW-011, VSW-013, VSW-012, VSW-101, VSW-105, VSW-102, VSW-103, VSW-104, VSW-106, VSW-201, VSW-203, VSW-221, VSW-222, VSW-224, VSW-225, VSW-229, VSW-230, VSW-231, VSW-232, VSW-233, VSW-205, VSW-207, VSW-209, VSW-213, VSW-215, VSW-235, VSW-202, VSW-204, VSW-220, VSW-223, VSW-227, VSW-228, VSW-206, VSW-208, VSW-210, VSW-211, VSW-212, VSW-214, VSW-216, VSW-217, VSW-218, VSW-219, VSW-234, VSW-301, VSW-305, VSW-306, VSW-307, VSW-302, VSW-303, VSW-304, VSW-308, VSW-401, VSW-405, VSW-402, VSW-403, VSW-404, VSW-406, VSC-003, VSC-007, VSC-001, VSC-002, VSC-006, VSC-004, VSC-005, VSC-105, VSC-106, VSC-107, VSC-101, VSC-108, VSC-103, VSC-104, VSC-102, VSC-201, VSC-204, VSC-212, VSC-213, VSC-202, VSC-208, VSC-216, VSC-217, VSC-207, VSC-209, VSC-210, VSC-211, VSC-203, VSC-205, VSC-206, VSC-214, VSC-215, VSC-301, VSC-306, VSC-309, VSC-310, VSC-311, VSC-303, VSC-304, VSC-307, VSC-308, VSC-302, VSC-305, VSC-402, VSC-403, VSC-405, VSC-404, VST-119, VST-107, VST-108, VST-109, VST-104, VST-105, VST-106, VST-101, VST-102, VST-103, VST-302, VST-301, VST-AM2, VST-303, VST-365, VST-304, VST-305, VST-306, VST-307, VST-308, VST-309, VST-320, VST-321, VST-322, VST-323, VST-311, VST-324, VST-325, VST-326, VST-327, VST-328, VST-316, VST-329, VST-330, VST-331, VST-332, VST-333, VST-334, VST-335, VST-207, VST-208, VST-209, VST-204, VST-205, VST-237, VST-206, VST-201, VST-202, VST-203, VST-214, VST-211, VST-215, VST-216, VST-210, VST-217, VST-218, VST-219, VST-220, VST-419, VST-407, VST-408, VST-409, VST-404, VST-405, VST-406, VST-401, VST-402, VST-403, VST-008, VST-009, VST-010, VST-005, VST-006, VST-022, VST-007, VST-001, VST-002, VST-023, VST-011, VST-017, VST-018, VST-024, VST-025, VST-013, VST-026, VST-027, VST-028, VST-029, VST-502, VST-428, VST-429, VST-430, VST-431, VST-432, VST-433, VST-110, VST-111, VST-112, VST-113, VST-114, VST-115, VST-116, VST-117, VST-118, VST-336, VST-313, VST-337, VST-339, VST-317, VST-362, VST-340, VST-363, VST-338, VST-314, VST-315, VST-361, VST-312, VST-318, VST-319, VST-359, VST-364, VST-350, VST-351, VST-352, VST-353, VST-354, VST-355, VST-356, VST-357, VST-358, VST-341,**



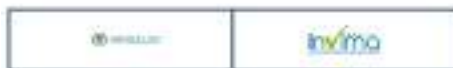

República de Colombia
Ministerio de Salud y Protección Social
Instituto Nacional de Vigilancia de Medicamentos y Alimentos – INVIMA

RESOLUCIÓN No. 2015009660 DE 11 de Marzo de 2015

Por la cual se concede un Registro Sanitario

El Director de Dispositivos Médicos y otras Tecnologías del Instituto Nacional de Vigilancia de Medicamentos y Alimentos INVIMA, en ejercicio de las facultades Legales conferidas en el Decreto 2078 de 2012, decreto Reglamentario 4725 de 2005, ley 1437 de 2011 y ley 962 de 2005

VST-342, VST-343, VST-344, VST-345, VST-346, VST-347, VST-348, VST-349, VST-221- VST-222, VST-223, VST-224, VST-225, VST-226, VST-227, VST-228, VST-229, VST-234, VST-235, VST-236, VST-230, VST-212, VST-231, VST-232, VST-213, VST-233, VST-411, VST-412, VST-413, VST-421, VST-414, VST-415, VST-416, VST-417, VST-410, VST-418, VST-435, VST-436, VST-021, VST-014, VST-015, VST-016, VST-038, VST-039, VST-019, VST-020, VST-012, VST-030, VST-031, VST-032, VST-033, VST-034, VST-035, VST-036, VST-037, VST-425, VST-423, VST-426, VST-420, VST-427, VST-422, VST-434, VST-424.

EXPEDIENTE NO.: 20090241
RADICACIÓN NO.: 2015028164
FECHA DE RADICACIÓN: 09 03 2015

ARTICULO SEGUNDO.- CONTRA LA PRESENTE RESOLUCIÓN PROCEDE ÚNICAMENTE EL RECURSO DE REPOSICIÓN, QUE DEBERÁ INTERPONERSE ANTE EL DIRECTOR DE DISPOSITIVOS MÉDICOS Y OTRAS TECNOLOGÍAS, DENTRO DE LOS DIEZ (10) DÍAS SIGUIENTES A SU NOTIFICACIÓN, EN LOS TÉRMINOS SEÑALADOS EN EL CÓDIGO DE PROCEDIMIENTO ADMINISTRATIVO Y DE LO CONTENCIOSO ADMINISTRATIVO.

ARTICULO TERCERO.- LA PRESENTE RESOLUCIÓN RIGE A PARTIR DE LA FECHA DE SU EJECUTORIA.

ARTICULO CUARTO.- LOS DERECHOS QUE SE DERIVEN DE ESTA RESOLUCIÓN QUEDARAN SUJETAS AL CONTROL POSTERIOR QUE DEBE REALIZAR EL INSTITUTO NACIONAL DE VIGILANCIA DE MEDICAMENTOS Y ALIMENTOS INVIMA DE CONFORMIDAD CON LO PREVISTO POR EL ARTICULO 22 DEL DECRETO 4725 DE 2005.

COMUNIQUESE, NOTIFIQUESE Y CUMPLASE

DADA EN BOGOTÁ D.C. A LOS 11 DE MARZO DE 2015
ESTE ESPACIO, HASTA LA FIRMA SE CONSIDERA EN BLANCO.

ELKIN HERNÁN OTALVARO CIFUENTES
DIRECTOR DE DISPOSITIVOS MEDICOS Y OTRAS TECNOLOGÍAS

VoBo Técnico:
VoBo Legal:
Aprobó:

1. Año **2021**
 Espacio reservado para la DIAN (Antes de diligenciar este formulario lea cuidadosamente las instrucciones)

4. Número de formulario
352021000430186-6

5. Número de Identificación Tributaria (NIT) **830101742** 6. DV. **1** 11. Apellidos y nombres o Razón Social **ASSIST INGENIERIA S.A.S**

13. Dirección **AK 70 106 21** 15. Teléfono **6131380** 12. Cód. Admón. **35** 16. Cód. Dpto **11** 17. Cód. Ciudad Municipio **001**

24. Número de Identificación Tributaria (NIT) **860050097** 25. DV. **8** 26. Razón social del declarante autorizado **AGENCIA DE ADUANAS ANDINOS SAS NIVEL 1** 27. Tipo usuario **26** 28. Cód. usuario **128**

29. Número documento de identificación **16498536** 30. Apellidos y nombres **ALBEIRO GONZALEZ RESTREPO**

31. Clase Importador **02** 32. Tipo declaración **Inicial** 33. Cod. **1** 34.No.Formulario Anterior **XXXXXXXXXXXXXXX** 35. Año - Mes - Día **XXXX - XX - XX** 36. Cod. Admón. **XX** 37. Declaración de Exportación **No. XXXXXXXXXXXXXXXXX** 38. Año - Mes - Día **XXXX - XX - XX** 39. Cod. Admón. **XX**

40. Cod. lugar ingreso de las mercancías **BUN** 41. Cod. Depósito **25578** 42. Manifiesto de carga No. **116575011881080** 43. Año - Mes - Día **2021 - 10 - 25** 44. Documento de transporte No. **PKEBUN2190003** 45. Año - Mes - Día **2021 - 09 - 14**

46. Nombre exportador o proveedor en el exterior **ACARE TECHNOLOGY CO., LTD** 47. Ciudad **NEW TAIPEI CITY** 48. Cod.Pais Exportador **218**

49. Dirección exportador o proveedor en el exterior **6F. 3, NO.24, WUQUAN 2ND RD., XINZHUANG DIST** 50. E-mail **INFO@ACARECORP.COM**

51. No. de factura **SCI2108081** 52. Año - Mes - Día **2021 - 08 - 18** 53. Cod. país procedencia **218** 54. Cod. Modo Transporte **1** 55. Código de Bandera **467** 56. Cod. Depto destino **0** 57. Empresa transportadora **FRONTIER AGENCIA MARITIMA DEL CARIBE S.A.S.** 58. Tasa de cambio \$ cvs. **3,847.40**

59. Subpartida arancelaria **9026809000** 60. Cod. Complementario **XX** 61. Cod. Suplementario **XX** 62. Cod. Modalidad **C130** 63. No. cuotas o meses **XX** 64. Valor cuota USD **XXXX** 65. Periodicidad del pago de la cuota **XX** 66. Cod. país de origen **218** 67. Cod. Acuerdo **XXX**

68. Forma de pago de la importación **01** 69. Tipo de importación **01** 70. Cod. país compra **218** 71. Peso bruto kgs. **516.00** 72. Peso neto kgs. **501.00** 73. Código embalaje **YY** 74. No. bultos **6** 75. Subpartidas **2** 76. Cod. unidad comercial **U** 77. Cantidad dcms. **1,500.00**

| Concepto | % | Base | Total Liquidado (\$) | Total a pagar con esta declaración (\$) | Total Liquidado (USD) |
|---|-------------|-------------------|----------------------|---|-----------------------|
| 78. Valor FOB USD 23,560.00 | | | | | |
| 79. Valor fletes USD 714.75 | | | | | |
| 80. Valor Seguros USD 48.55 | | | | | |
| 81. Valor Otros Gastos USD 0.00 | | | | | |
| 82. Sumatoria de fletes, seguros y otros gastos USD 763.30 | | | | | |
| 83. Ajuste valor USD 0.00 | | | | | |
| 84. Valor aduana USD 24,323.30 | | | | | |
| 85. Código registro o licencia R | | | | | |
| 86. Número 50162675 | | | | | |
| 87. Cod. oficina 3 | | | | | |
| 88. Año 2021 | | | | | |
| 89. Programa No XXXXXXXXXX | | | | | |
| 90. Cód Interno del Producto 0 | | | | | |
| Arancel | 0.00 | 93,581,464 | 0 | 0 | 0 |
| IVA | 0.00 | 93,581,464 | 0 | 0 | 0 |
| Salvaguardia | 0.00 | 0 | 0 | 0 | 0 |
| Derechos Compensatorios | 0.00 | 0 | 0 | 0 | 0 |
| Derechos Antidumping | 0.00 | 0 | 0 | 0 | 0 |
| Sancion | 0 | 0 | 0 | 0 | 0 |
| Rescate | 0 | 0 | 0 | 0 | 0 |
| Total | | | 0 | 0 | 0 |

91. Descripción de las mercancías (No inicie la descripción de las mercancías a importar con lo señalado en el arancel de aduanas en la subpartida arancelaria - Incluya marcas, seriales y otros) (Si el campo es insuficiente, continúe al respaldo de este formulario)

DO 220210429 PEDIDO TRAMITE: IMPO-132-21 DECLARACION(1-2) MERCANCIA NUEVA. NOS ACOGEMOS AL DECRETO 1563 DE 2017, GRAVAMEN ARANCELARIO DEL CERO POR CIENTO 0%. NOS ACOGEMOS AL DECRETO 551 DEL 15 DE ABRIL DE 2020, EXENCION DEL IVA. CARTA DEL IMPORTADOR SOBRE RESPONSABILIDAD DE EXENCION DEL IVA CON FECHA 2021-10-27.. FACTURA: SCI2108081 FECHA: 2021-08-18 CANT (1300) SETS Slim type Flowmeter (0-15 lpm) Oxygen with metal chemetron oxygen adapter Acare brand; PRODUCTO: FLUJOMETRO MEDICO ACARE (NO ESTERIL) - FLUJOMETRO MEDICO ACARE, MARCA: ACARE, MODELO: FA-OS-81, REFERENCIA: PART N° SEGÚN FACTURA: FA-OS-81, USO O DESTINO: LOS FLUJOMETROS SE USA N PARA SUMINISTRAR OXIGENO O AIRE APACIENTES QUE EL MEDICO CONSIDERE INCREMENTARLE ESOS NIVELES SEGÚN SU PR (continúa al respaldo)

127. Valor pagos anteriores: **0** 128. Recibo oficial de pago anterior No.: **XXXXXXXXXXXXXXXXXX** 129. Fecha: **XXXX XX XX**

130. Espacio reservado DIAN - Actuación aduanera Estado de levante: Levante automático No hay declaración posterior 131. Espacio reservado uso exclusivo Ministerio de Relaciones Exteriores 132. No. Aceptación declaración **352021000430186** 133. Feha: **2021 11 12**

134. Levante No. **352021000377222** 135. Fecha **2021 - 11 - 12** Firma funcionario responsable 136. Nombre 137. C.C. No.

Firma declarante 997. Espacio exclusivo para el sello de la entidad recaudadora (Fecha efectiva de la transacción) **Coloque el timbre de la máquina registradora al dorso de este formulario** 980. Pago Total \$ **0** 996. Espacio para autoadhesivo de la entidad recaudadora (Número del adhesivo) **SYGA Autoadhesivo 92352101999126 Fecha presentación 2021-11-12 09:48:42 Valor pagado \$0**



Declaración de Importación

Aceptación : 352021000430186-6

Subpartida : 9026809000

105. Continuación descripción mercancías (Incluya marcas, seriales y otros)

089, 1362090, 1362091, 1362092, 1362093, 1362094, 1362095, 1362096, 1362097, 1362098, 1362099, 1362100, 1362101, 1362102, 1362103, 1362104, 1362105, 1362106, 1362107, 1362108, 1362109, 1362110, 1362111, 1362112, 1362113, 1362114, 1362115, 1362116, 1362117, 1362118, 1362119, 1362120, 1362121, 1362122, 1362123, 1362124, 1362125, 1362126, 1362127, 1362128, 1362129, 1362130, 1362131, 1362132, 1362133, 1362134, 1362135, 1362136, 1362137, 1362138, 1362139, 1362140, 1362141, 1362142, 1362143, 1362144, 1362145, 1362146, 1362147, 1362148, 1362149, 1362150, 1362151, 1362152, 1362153, 1362154, 1362155, 1362156, 1362157, 1362158, 1362159, 1362160, 1362161, 1362162, 1362163, 1362164, 1362165, 1362166, 1362167, 1362168, 1362169, 1362170, 1362171, 1362172, 1362173, 1362174, 1362175, 1362176, 1362177, 1362178, 1362179, 1362180, 1362181, 1362182, 1362183, 1362184, 1362185, 1362186, 1362187, 1362188, 1362189, 1362190, 1362191, 1362192, 1362193, 1362194, 1362195, 1362196, 1362197, 1362198, 1362199, 1362200, 1362201, 1362202, 1362203, 1362204, 1362205, 1362206, 1362207, 1362208, 1362209, 1362210, 1362211, 1362212, 1362213, 1362214, 1362215, 1362216, 1362217, 1362218, 1362219, 1362220, 1362221, 1362222, 1362223, 1362224, 1362225, 1362226, 1362227, 1362228, 1362229, 1362230, 1362231, 1362232, 1362233, 1362234, 1362235, 1362236, 1362237, 1362238, 1362239, 1362240, 1362241, 1362242, 1362243, 1362244, 1362245, 1362246, 1362247, 1362248, 1362249, 1362250, 1362251, 1362252, 1362253, 1362254, 1362255, 1362256, 1362257, 1362258, 1362259, 1362260, 1362261, 1362262, 1362263, 1362264, 1362265, 1362266, 1362267, 1362268, 1362269, 1362270, 1362271, 1362272, 1362273, 1362274, 1362275, 1362276, 1362277, 1362278, 1362279, 1362280, 1362281, 1362282, 1362283, 1362284, 1362285, 1362286, 1362287, 1362288, 1362289, 1362290, 1362291, 1362292, 1362293, 1362294, 1362295, 1362296, 1362297, 1362298, 1362299, 1363000, 1363001, 1363002, 1363003, 1363004, 1363005, 1363006, 1363007, 1363008, 1363009, 1363010, 1363011, 1363012, 1363013, 1363014, 1363015, 1363016, 1363017, 1363018, 1363019, 1363020, 1363021, 1363022, 1363023, 1363024, 1363025, 1363026, 1363027, 1363028, 1363029, 1363030, 1363031, 1363032, 1363033, 1363034, 1363035, 1363036, 1363037, 1363038, 1363039, 1363040, 1363041, 1363042, 1363043, 1363044, 1363045, 1363046, 1363047, 1363048, 1363049, 1363050, 1363051, 1363052, 1363053, 1363054, 1363055, 1363056, 1363057, 1363058, 1363059, 1363060, 1363061, 1363062, 1363063, 1363064, 1363065, 1363066, 1363067, 1363068, 1363069, 1363070, 1363071, 1363072, 1363073, 1363074, 1363075, 1363076, 1363077, 1363078, 1363079, 1363080, 1363081, 1363082, 1363083, 1363084, 1363085, 1363086, 1363087, 1363088, 1363089, 1363090, 1363091, 1363092, 1363093, 1363094, 1363095, 1363096, 1363097, 1363098, 1363099, 1363100, 1363101, 1363102, 1363103, 1363104, 1363105, 1363106, 1363107, 1363108, 1363109, 1363110, 1363111, 1363112, 1363113, 1363114, 1363115, 1363116, 1363117, 1363118, 1363119, 1363120, 1363121, 1363122, 1363123, 1363124, 1363125, 1363126, 1363127, 1363128, 1363129, 1363130, 1363131, 1363132, 1363133, 1363134, 1363135, 1363136, 1363137, 1363138, 1363139, 1363140, 1363141, 1363142, 1363143, 1363144, 1363145, 1363146, 1363147, 1363148, 1363149, 1363150, 1363151, 1363152, 1363153, 1363154, 1363155, 1363156, 1363157, 1363158, 1363159, 1363160, 1363161, 1363162, 1363163, 1363164, 1363165, 1363166, 1363167, 1363168, 1363169, 1363170, 1363171, 1363172, 1363173, 1363174, 1363175, 1363176, 1363177, 1363178, 1363179, 1363180, 1363181, 1363182, 1363183, 1363184, 1363185, 1363186, 1363187, 1363188, 1363189, 1363190, 1363191, 1363192, 1363193, 1363194, 1363195, 1363196, 1363197, 1363198, 1363199, 1363200, 1363201, 1363202, 1363203, 1363204, 1363205, 1363206, 1363207, 1363208, 1363209, 1363210, 1363211, 1363212, 1363213, 1363214, 1363215, 1363216, 1363217, 1363218, 1363219, 1363220, 1363221, 1363222, 1363223, 1363224, 1363225, 1363226, 1363227, 1363228, 1363229, 1363230, 1363231, 1363232, 1363233, 1363234, 1363235, 1363236, 1363237, 1363238, 1363239, 1363240, 1363241, 1363242, 1363243, 1363244, 1363245, 1363246, 1363247, 1363248, 1363249, 1363250, 1363251, 1363252, 1363253, 1363254, 1363255, 1363256, 1363257, 1363258, 1363259, 1363260, 1363261, 1363262, 1363263, 1363264, 1363265, 1363266, 1363267, 1363268, 1363269, 1363270, 1363271, 1363272, 1363273, 1363274, 1363275, 1363276, 1363277, 1363278, 1363279, 1363280, 1363281, 1363282, 1363283, 1363284, 1363285, 1363286, 1363287, 1363288, 1363289, 1363290, 1363291, 1363292, 1363293, 1363294, 1363295, 1363296, 1363297, 1363298, 1363299, 1363300, 1363301, 1363302, 1363303, 1363304, 1363305, 1363306, 1363307, 1363308, 1363309, 1363310, 1363311, 1363312, 1363313, 1363314, 1363315, 1363316, 1363317, 1363318, 1363319, 1363320, 1363321, 1363322, 1363323, 1363324, 1363325, 1363326, 1363327, 1363328, 1363329, 1363330, 1363331, 1363332, 1363333, 1363334, 1363335, 1363336, 1363337, 1363338, 1363339, 1363340, 1363341, 1363342, 1363343, 1363344, 1363345, 1363346, 1363347, 1363348, 1363349, 1363350, 1363351, 1363352, 1363353, 1363354, 1363355, 1363356, 1363357, 1363358, 1363359, 1363360, 1363361, 1363362, 1363363, 1363364, 1363365, 1363366, 1363367, 1363368, 1363369, 1363370, 1363371, 1363372, 1363373, 1363374, 1363375, 1363376, 1363377, 1363378, 1363379, 1363380, 1363381, 1363382, 1363383, 1363384, 1363385, 1363386, 1363387, 1363388, 1363389, 1363390, 1363391, 1363392, 1363393, 1363394, 1363395, 1363396, 1363397, 1363398, 1363399, 1363400, 1363401, 1363402, 1363403, 1363404, 1363405, 1363406, 1363407, 1363408, 1363409, 1363410, 1363411, 1363412, 1363413, 1363414, 1363415, 1363416, 1363417, 1363418, 1363419, 1363420, 1363421, 1363422, 1363423, 1363424, 1363425, 1363426, 1363427, 1363428, 1363429, 1363430, 1363431, 1363432, 1363433, 1363434, 1363435, 1363436, 1363437, 1363438, 1363439, 1363440, 1363441, 1363442, 1363443, 1363444, 1363445, 1363446, 1363447, 1363448, 1363449, 1363450, 1363451, 1363452, 1363453, 1363454, 1363455, 1363456, 1363457, 1363458, 1363459, 1363460, 1363461, 1363462, 1363463, 1363464, 1363465, 1363466, 1363467, 1363468, 1363469, 1363470, 1363471, 1363472, 1363473, 1363474, 1363475, 1363476, 1363477, 1363478, 1363479, 1363480, 1363481, 1363482, 1363483, 1363484, 1363485, 1363486, 1363487, 1363488, 1363489, 1363490, 1363491, 1363492, 1363493, 1363494, 1363495, 1363496, 1363497, 1363498, 1363499, 1363500, 1363501, 1363502, 1363503, 1363504, 1363505, 1363506, 1363507, 1363508, 1363509, 1363510, 1363511, 1363512, 1363513, 1363514, 1363515, 1363516, 1363517, 1363518, 1363519, 1363520, 1363521, 1363522, 1363523, 1363524, 1363525, 1363526, 1363527, 1363528, 1363529, 1363530, 1363531, 1363532, 1363533, 1363534, 1363535, 1363536, 1363537, 1363538, 1363539, 1363540, 1363541, 1363542, 1363543, 1363544, 1363545, 1363546, 1363547, 1363548, 1363549, 1363550, 1363551, 1363552, 1363553, 1363554, 1363555, 1363556, 1363557, 1363558, 1363559, 1363560, 1363561, 1363562, 1363563, 1363564, 1363565, 1363566, 1363567, 1363568, 1363569, 1363570, 1363571, 1363572, 1363573, 1363574, 1363575, 1363576, 1363577, 1363578, 1363579, 1363580, 1363581, 1363582, 1363583, 1363584, 1363585, 1363586, 1363587, 1363588, 1363589, 1363590, 1363591, 1363592, 1363593, 1363594, 1363595, 1363596, 1363597, 1363598, 1363599, 1363600, 1363601, 1363602, 1363603, 1363604, 1363605, 1363606, 1363607, 1363608, 1363609, 1363610, 1363611, 1363612, 1363613, 1363614, 1363615, 1363616, 1363617, 1363618, 1363619, 1363620, 1363621, 1363622, 1363623, 1363624, 1363625, 1363626, 1363627, 1363628, 1363629, 1363630, 1363631, 1363632, 1363633, 1363634, 1363635, 1363636, 1363637, 1363638, 1363639, 1363640, 1363641, 1363642, 1363643, 1363644, 1363645, 1363646, 1363647, 1363648, 1363649, 1363650, 1363651, 1363652, 1363653, 1363654, 1363655, 1363656, 1363657, 1363658, 1363659, 1363660, 1363661, 1363662, 1363663, 1363664, 1363665, 1363666, 1363667, 1363668, 1363669, 1363670, 1363671, 1363672, 1363673, 1363674, 1363675, 1363676, 1363677, 1363678, 1363679, 1363680, 1363681, 1363682, 1363683, 1363684, 1363685, 1363686, 1363687, 1363688, 1363689, 1363690, 1363691, 1363692, 1363693, 1363694, 1363695, 1363696, 1363697, 1363698, 1363699, 1363700, 1363701, 1363702, 1363703, 1363704, 1363705, 1363706, 1363707, 1363708, 1363709, 1363710, 1363711, 1363712, 1363713, 1363714, 1363715, 1363716, 1363717, 1363718, 1363719, 1363720, 1363721, 1363722, 1363723, 1363724, 1363725, 1363726, 1363727, 1363728, 1363729, 1363730, 1363731, 1363732, 1363733, 1363734, 1363735, 1363736, 1363737, 1363738, 1363739, 1363740, 1363741, 1363742, 1363743, 1363744, 1363745, 1363746, 1363747, 1363748, 1363749, 1363750, 1363751, 1363752, 1363753, 1363754, 1363755, 1363756, 1363757, 1363758, 1363759, 1363760, 1363761, 1363762, 1363763, 1363764, 1363765, 1363766, 1363767, 1363768, 1363769, 1363770, 1363771, 1363772, 1363773, 1363774, 1363775, 1363776, 1363777, 1363778, 1363779, 1363780, 1363781, 1363782, 1363783, 1363784, 1363785, 1363786, 1363787, 1363788, 1363789, 1363790, 1363791, 1363792, 1363793, 1363794, 1363795, 1363796, 1363797, 1363798, 1363799, 1363800, 1363801, 1363802, 1363803, 1363804, 1363805, 1363806, 1363807, 1363808, 1363809, 1363810, 1363811, 1363812, 1363813, 1363814, 1363815, 1363816, 1363817, 1363818, 1363819, 1363820, 1363821, 1363822, 1363823, 1363824, 1363825, 1363826, 1363827, 1363828, 1363829, 1363830, 1363831, 1363832, 1363833, 1363834, 1363835, 1363836, 1363837, 1363838, 1363839, 1363840, 1363841, 1363842, 1363843, 1363844, 1363845, 1363846, 1363847, 1363848, 1363849, 1363850, 1363851, 1363852, 1363853, 1363854, 1363855, 1363856, 1363857, 1363858, 1363859, 1363860, 1363861, 1363862, 1363863, 1363864, 1363865, 1363866, 1363867, 1363868, 1363869, 1363870, 1363871, 1363872, 1363873, 1363874, 1363875, 1363876, 1363877, 1363878, 1363879, 1363880, 1363881, 1363882, 1363883, 1363884, 1363885, 1363886, 1363887, 1363888, 1363889, 1363890, 1363891, 1363892, 1363893, 1363894, 1363895, 1363896, 1363897, 1363898, 1363899, 1363900, 1363901, 1363902, 1363903, 1363904, 1363905, 1363906, 1363907, 1363908, 1363909, 1363910, 1363911, 1363912, 1363913, 1363914, 1363915, 1363916, 1363917, 1363918, 1363919, 1363920, 1363921, 1363922, 1363923, 1363924, 1363925, 1363926, 1363927, 1363928, 1363929, 1363930, 1363931, 1363932, 1363933, 1363934, 1363935, 1363936, 1363937, 1363938, 1363939, 1363940, 1363941, 1363942, 1363943, 1363944, 1363945, 1363946, 1363947, 1363948, 1363949, 1363950, 1363951, 1363952, 1363953, 1363954, 1363955, 1363956, 1363957, 1363958, 1363959, 1363960, 1363961, 1363962, 1363963, 1363964, 1363965, 1363966, 1363967, 1363968, 1363969, 1363970, 1363971, 1363972, 1363973, 1363974, 1363975, 1363976, 1363977, 1363978, 1363979, 1363980, 1363981, 1363982, 1363983, 1363984, 1363985, 1363986, 1363987, 1363988, 1363989, 1363990, 1363991, 1363992, 1363993, 1363994, 1363995, 1363996, 1363997, 1363998, 1363999, 1364000.

NOMBRE COMERCIAL: FLUJOMETRO TIPO DELGADO PARA OXIGENO ADULTO DE 0-15 LPM, CON ADAPTADOR CHEMETRON DE METAL; PRESENTACION COMERCIAL: UNA UNIDAD POR CAJA; VIDA UTIL 10 AÑOS APROX; MERCANCIA NUEVA; AÑO DE FABRICACIÓN 2021; / FABRICANTE Y PAIS DE ORIGEN: ACARE TECHNOLOGY CO., LTD (TAIWAN), SEGÚN REGISTRÓ SANITARIO No. 2015 DM- 0012723, EXPEDIENTE 20089668 DEL 24 FEBRE RO DEL 2015 / FECHA RADICACION 24-02-2015; PAIS ORIGEN: TAIWAN (FORMOSA) - 218. (ITEM 1). CANT (200) SETS FA-OS-04-Slim type Flow meter (0-15 lpm) Oxygen 180 degree without inlet adapter Acare brand; PRODUCTO: FLUJOMETRO MEDICO ACARE (NO ESTERIL) - FLUJOMETRO MEDICO ACARE, MARCA: ACARE, MODELO: FA-OS-04, REFERENCIA: PART N° SEGÚN FACTURA: FA-OS-04, USO O DESTINO: LOS FLUJOMETROS SE USA N PARA SUMINISTRAR OXIGENO O AIRE A PACIENTES QUE EL MEDICO CONSIDERE INCREMENTARLE ESOS NIVELES SEGÚN SU PRESCRIPCION, PRINCIPIO DE FUNCIONAMIENTO: MECANICO, SERIAL: 1360372, 1360373, 1360367, 1360376, 1360375, 1360370, 1360316, 1360371, 1360378, 1360315, 1360374, 1360379, 1360366, 1360318, 1360377, 1360317, 1360312, 1360311, 1360314, 1360319, 1360313, 1360320, 1360368, 1360369, 1360391, 1360380, 1360386, 1360397, 1360393, 1360402, 1360398, 1360389, 1360399, 1360387, 1360394, 1360390, 1360382, 1360405, 1360400, 1360384, 1360403, 1360392, 1360395, 1360404, 1360401, 1360381, 1360396, 1360383, 1360388, 1360385, 1360440, 1360437, 1360438, 1360436, 1360435, 1360456, 1360460, 1360452, 1360459, 1360458, 1360428, 1360454, 1360457, 1360451, 1360426, 1360453, 1360439, 1360431, 1360432, 1360455, 1360429, 1360430, 1360427, 1360433, 1360354, 1360434, 1360364, 1360360, 1360347, 1360345, 136



Declaración de Importación

Privada

500

1. Año 2021

Espacio reservado para la DIAN (Antes de diligenciar este formulario lea cuidadosamente las instrucciones)

4. Número de formulario

352021000430185-9

| | | |
|---|-------------------------|---|
| 5. Número de Identificación Tributaria (NIT) 830101742 | 6. DV. 1 | 11. Apellidos y nombres o Razón Social ASSIST INGENIERIA S.A.S |
| 13. Dirección AK 70 106 21 | 15. Teléfono 6131380 | 12. Cód. Admón. 35 |
| | 16. Cód. Dpto 11 | 17. Cód. Ciudad Municipio 001 |

| | | | | |
|--|--------------|--|------------------------|-------------------------|
| 24. Número de Identificación Tributaria (NIT) 860050097 | 25. DV. 8 | 26. Razón social del declarante autorizado AGENCIA DE ADUANAS ANDINOS SAS NIVEL 1 | 27. Tipo usuario 26 | 28. Cód. usuario 128 |
| 29. Número documento de identificación 16498536 | | 30. Apellidos y nombres ALBEIRO GONZALEZ RESTREPO | | |

| | | | | | | | | |
|----------------------------|---------------------------------|---------------|---|---------------------------------------|-----------------------|--|---------------------------------------|-----------------------|
| 31. Clase Importador 02 | 32. Tipo declaración Inicial | 33. Cod. 1 | 34.No.Formulario Anterior XXXXXXXXXXXXXXXXXX | 35. Año - Mes - Día XXXX - XX - XX | 36. Cod. Admón. XX | 37. Declaración de Exportación No. XXXXXXXXXXXXXXXXXXXX | 38. Año - Mes - Día XXXX - XX - XX | 39. Cod. Admón. XX |
|----------------------------|---------------------------------|---------------|---|---------------------------------------|-----------------------|--|---------------------------------------|-----------------------|

| | | | | | |
|---|----------------------------|--|---------------------------------------|--|---------------------------------------|
| 40. Cod. lugar ingreso de las mercancías BUN | 41. Cod. Depósito 25578 | 42. Manifiesto de carga No. 116575011881080 | 43. Año - Mes - Día 2021 - 10 - 25 | 44. Documento de transporte No. PKEBUN2190003 | 45. Año - Mes - Día 2021 - 09 - 14 |
|---|----------------------------|--|---------------------------------------|--|---------------------------------------|

| | | |
|---|-------------------------------|--------------------------------|
| 46. Nombre exportador o proveedor en el exterior ACARE TECHNOLOGY CO., LTD | 47. Ciudad NEW TAIPEI CITY | 48. Cod.Pais Exportador 218 |
|---|-------------------------------|--------------------------------|

| | |
|---|----------------------------------|
| 49. Dirección exportador o proveedor en el exterior 6F. 3, NO.24, WUQUAN 2ND RD., XINZHUANG DIST | 50. E-mail INFO@ACARECORP.COM |
|---|----------------------------------|

| | | | | | | | |
|----------------------------------|---------------------------------------|----------------------------------|-------------------------------|------------------------------|-----------------------------|---|--|
| 51. No. de factura SCI2108081 | 52. Año - Mes - Día 2021 - 08 - 18 | 53. Cod. país procedencia 218 | 54. Cod. Modo Transporte 1 | 55. Código de Bandera 467 | 56. Cod. Depto destino 0 | 57. Empresa transportadora FRONTIER AGENCIA MARITIMA DEL CARIBE S.A.S. | 58. Tasa de cambio \$ cvs. 3,847.40 |
|----------------------------------|---------------------------------------|----------------------------------|-------------------------------|------------------------------|-----------------------------|---|--|

| | | | | | | | | |
|--|-------------------------------|------------------------------|----------------------------|------------------------------|-----------------------------|---|--------------------------------|-------------------------|
| 59. Subpartida arancelaria 9026200000 | 60. Cod. Complementario XX | 61. Cod. Suplementario XX | 62. Cod. Modalidad C130 | 63. No. cuotas o meses XX | 64. Valor cuota USD XXXX | 65. Periodicidad del pago de la cuota XX | 66. Cod. país de origen 218 | 67. Cod. Acuerdo XXX |
|--|-------------------------------|------------------------------|----------------------------|------------------------------|-----------------------------|---|--------------------------------|-------------------------|

| | | | | | | | | | |
|---|-------------------------------|-----------------------------|---------------------------------------|--------------------------------------|---------------------------|---------------------|----------------------|--------------------------------|--------------------------------|
| 68. Forma de pago de la importación 01 | 69. Tipo de importación 01 | 70. Cod. país compra 218 | 71. Peso bruto kgs. dcms. 1,162.50 | 72. Peso neto kgs. dcms. 1,120.00 | 73. Código embalaje YY | 74. No. bultos 6 | 75. Subpartidas 2 | 76. Cod. unidad comercial U | 77. Cantidad dcms. 1,500.00 |
|---|-------------------------------|-----------------------------|---------------------------------------|--------------------------------------|---------------------------|---------------------|----------------------|--------------------------------|--------------------------------|

| Concepto | % | Base | Total Liquidado (\$) | Total a pagar con esta declaración (\$) | Total Liquidado (USD) |
|-------------------------|------|-------------|----------------------|---|-----------------------|
| Arancel | 0.00 | 147,304,134 | 0 | 0 | 0 |
| I.V.A. | 0.00 | 147,304,134 | 0 | 0 | 0 |
| Salvaguardia | 0.00 | 0 | 0 | 0 | 0 |
| Derechos Compensatorios | 0.00 | 0 | 0 | 0 | 0 |
| Derechos Antidumping | 0.00 | 0 | 0 | 0 | 0 |
| Sancion | 0 | 0 | 0 | 0 | 0 |
| Rescate | 0 | 0 | 0 | 0 | 0 |
| Total | | | 0 | 0 | 0 |

91. Descripción de las mercancías (No inicie la descripción de las mercancías a importar con lo señalado en el arancel de aduanas en la subpartida arancelaria - Incluya marcas, seriales y otros) (Si el campo es insuficiente, continúe al respaldo de este formulario)

DO 220210429 PEDIDO TRAMITE: IMPO-132-21 DECLARACION(2-2) MERCANCIA NUEVA. NOS ACOGEMOS AL DECRETO 1563 DE 2017, GRAVAMEN ARANCELARIO DEL CERO POR CIENTO 0%. NOS ACOGEMOS AL DECRETO 551 DEL 15 DE ABRIL DE 2020, EXENCION DEL IVA. CARTA DEL IMPORTADOR SOBRE RESPONSABILIDAD DE EXENCION DEL IVA CON FECHA 2021-10-27.. FACTURA: SCI2108081 FECHA: 2021-08-18 CANT (300) SETS VST-105-Click type Oxygen Regulator Regular size, 0-15lpm with CGA540 inlet connection with one DISS outlet with Non UL gauge Output pressure: 50psi Acare brand; PRODUCTO: REGULADOR DE PRESIÓN (NO ESTERIL) - REGULADOR DE PRESIÓN ACARE, MARCA: ACARE, MODELO: VST SERIES / VST-105 (REGULAR-SIZE), REFERENCIA: VST-105, USO O DESTINO: LOS REGULADORES DE PRESION SE USAN PARA REDUCIR O AUME (continúa al respaldo)

| | | |
|--------------------------------|--|------------------------|
| 127. Valor pagos anteriores: 0 | 128. Recibo oficial de pago anterior No.: XXXXXXXXXXXXXXXX | 129. Fecha: XXXX XX XX |
|--------------------------------|--|------------------------|

| | | |
|--|--|--|
| 130. Espacio reservado DIAN - Actuación aduanera Estado de levante: Levante automático | 131. Espacio reservado uso exclusivo Ministerio de Relaciones Exteriores | 132. No. Aceptación declaración 352021000430185 |
| No hay declaración posterior | | 133. Feha: 2021 11 12 |

| | | | |
|----------------------------------|------------------------------|-------------------------------|------------------------------|
| 134. Levante No. 352021000377221 | 135. Fecha 2021 - 11 - 12 | Firma funcionario responsable | 136. Nombre 137. C.C. No. |
|----------------------------------|------------------------------|-------------------------------|------------------------------|

| | | |
|------------------|---|---|
| Firma declarante | 997. Espacio exclusivo para el sello de la entidad recaudadora (Fecha efectiva de la transacción) Coloque el timbre de la máquina registradora al dorso de este formulario | 980. Pago Total \$ 996. Espacio para autoadhesivo de la entidad recaudadora (Número del adhesivo) SYGA Autoadhesivo 92352101999119 Fecha presentación 2021-11-12 09:48:42 Valor pagado \$0 |
|------------------|---|---|

Fecha de Impresión: 2021-11-12 10:36:00

20210984356680



Declaración
de
Importación

Aceptación :
352021000430185-
Subpartida :
9026200000

105. Continuación descripción mercancías (Incluya marcas, seriales y otros)

NTAR LA PRESIÓN DE SALIDA DE LA FUENTE DE SUMINISTRO, LLEVANDOLA A VALORES DE PRESIÓN SEGUROS PARA SU MANEJO, PRINCIPIO DE FUNCIONAMIENTO: MECANICO, SERIAL: 20210600383, 20210600320, 20210600287, 20210600177, 20210600447, 20210600210, 20210600233, 20210600169, 20210600498, 20210600154, 20210600208, 20210600212, 20210600333, 20210600362, 20210600153, 20210600370, 20210600298, 202106000338, 20210600337, 20210600319, 20210600414, 20210600416, 20210600189, 20210600481, 20210600327, 20210600312, 20210600355, 20210600451, 20210600398, 20210600377, 20210600158, 20210600299, 20210600392, 20210600438, 20210600291, 20210600249, 20210600171, 20210600367, 20210600163, 20210600357, 20210600322, 20210600156, 20210600248, 20210600401, 20210600211, 20210600397, 20210600294, 20210600321, 20210600262, 20210600194, 20210600457, 20210600345, 20210600215, 20210600173, 20210600341, 20210600254, 20210600395, 20210600264, 20210600295, 20210600331, 20210600272, 20210600475, 20210600350, 20210600450, 20210600364, 20210600306, 20210600346, 20210600288, 20210600252, 20210600243, 20210600282, 20210600277, 20210600360, 20210600281, 20210600300, 20210600448, 20210600363, 20210600365, 20210600358, 20210600316, 20210600459, 20210600213, 20210600230, 20210600384, 20210600260, 20210600318, 20210600493, 20210600280, 20210600348, 20210600373, 20210600427, 20210600297, 20210600209, 20210600435, 20210600421, 20210600494, 20210600152, 20210600436, 20210600432, 20210600313, 20210600430, 20210600353, 20210600308, 20210600492, 20210600225, 20210600218, 20210600495, 20210600379, 20210600315, 20210600309, 20210600461, 20210600328, 20210600380, 20210600359, 20210600223, 20210600172, 20210600164, 20210600473, 20210600184, 20210600482, 20210600349, 20210600466, 20210600413, 20210600403, 20210600302, 20210600426, 20210600192, 20210600356, 20210600279, 2020090363, 20210600265, 20210600402, 20210600270, 20210600390, 20210600307, 20210600289, 20210600458, 20210600251, 20210600369, 20210600429, 20210600406, 20210600483, 20210600283, 20210600478, 20210600424, 20210600480, 20210600387, 20210600317, 20210600485, 20210600354, 20210600219, 20210600343, 20210600202, 20210600479, 20210600496, 20210600477, 20210600296, 20210600399, 20210600253, 20210600449, 20210600445, 20210600292, 20210600199, 20210600181, 20210600444, 20210600465, 20210600460, 20210600417, 20210600423, 20210600418, 20210600275, 20210600207, 20210600344, 20210600434, 20210600222, 20210600386, 20210600441, 20210600352, 20210600187, 20210600455, 20210600439, 20210600428, 20210600453, 20210600388, 20210600489, 20210600217, 20210600420, 20210600394, 20210600335, 20210600228, 20210600400, 20210600151, 20210600245, 20210600180, 20210600374, 20210600216, 20210600290, 20210600329, 20210600204, 20210600340, 20210600476, 20210600323, 20210600347, 20210600159, 20210600431, 20210600433, 20210600193, 20210600174, 20210600411, 20210600201, 20210600452, 20210600468, 20210600220, 20210600200, 20210600227, 20210600437, 20210600263, 20210600198, 20210600268, 20210600440, 20210600339, 20210600497, 20210600196, 20210600303, 20210600334, 20210600410, 20210600382, 20210600462, 20210600463, 20210600311, 20210600285, 20210600305, 20210600405, 20210600368, 20210600404, 20210600166, 20210600155, 20210600381, 20210600425, 20210600469, 20210600366, 20210600375, 20210600490, 20210600351, 20210600361, 20210600484, 20210600314, 20210600278, 20210600231, 20210600422, 20210600454, 20210600443, 20210600446, 20210600304, 20210600372, 20210600310, 20210600472, 20210600415, 20210600419, 20210600242, 20210600214, 20210600286, 20210600389, 20210600266, 20210600250, 20210600326, 20210600246, 20210600226, 20210600258, 20210600188, 20210600301, 20210600332, 20210600168, 20210600491, 20210600487, 20210600371, 20210600271, 20210600195, 20210600412, 20210600499, 20210600336, 20210600408, 20210600175, 20210600176, 20210600229, 20210600259, 20210600162, 20210600342, 20210600239, 20210600157, 20210600330, 20210600376, 20210600240, 20210600182, 20210600393, 20210600409, 20210600396, 20210600186, 20210600179, 20210600237, NOMBRE COMERCIAL: REGULADOR DE OXIGENO TIPO CLIC DE 0-15 LPM, CON CONEXIÓN CGA540, TAMAÑO REGULAR, CON UNA SALIDA DISS, CAUDAL NON-UL Y PRESIÓN DE SALIDA: 50 PSI; PRESENTACION COMERCIAL: UNA UNIDAD POR CAJA; VIDA UTIL: 10 AÑOS APROX. MERCANCÍA NUEVA AÑO DE FABRICACIÓN 2021, FABRICANTE Y PAIS DE ORIGEN: ACARE TECHNOLOGY CO., LTD (TAIWAN), SEGÚN REGISTRO SANITARIO No.2015 DM 0012794, EXPEDIENTE 20090241 DEL 09 MARZO DEL 2015; PAIS ORIGEN: TAIWAN (FORMOSA) - 218. (ITEM 2). CANT (1200) SETS CENTRAL TYPE OXYGENE REGULATOR*WITH CGA540 INLET CONNECTION*WITHOUT DISS OUTLET*WITH NON UL GAUGE *SIDE ENTRY*OUTPUT PRESSURE: 55 PSI*TESTING PRESSURE AT 3000 PSI*ACARE BRAND; PRODUCTO: REGULADOR DE PRESIÓN (NO ESTERIL) - REGULADOR DE PRESION SE USAN PARA REDUCIR O AUMENTAR LA PRESION DE LA SALIDA DE LA FUENTE DE SUMINISTRO, LLEVANDOLA A VALORES DE PRESION SEGUROS PARA SU MANEJO, PRINCIPIO DE FUNCIONAMIENTO: MECANICO, SERIAL: 1629741, 1629742, 1629743, 1629744, 1629745, 1629746, 1629747, 1629748, 1629749, 1629750, 1629751, 1629752, 1629753, 1629754, 1629755, 1629756, 1629757, 1629758, 1629759, 1629760, 1629761, 1629762, 1629763, 1629764, 1629765, 1629766, 1629767, 1629768, 1629769, 1629770, 1629771, 1629772, 1629773, 1629774, 1629775, 1629776, 1629777, 1629778, 1629779, 1629780, 1629781, 1629782, 1629783, 1629784, 1629785, 1629786, 1629787, 1629788, 1629789, 1629790, 1629791, 1629792, 1629793, 1629794, 1629795, 1629796, 1629797, 1629798, 1629799, 1629800, 1629801, 1629802, 1629803, 1629804, 1629805, 1629806, 1629807, 1629808, 1629809, 1629810, 1629811, 1629812, 1629813, 1629814, 1629815, 1629816, 1629817, 1629818, 1629819, 1629820, 1629821, 1629822, 1629823, 1629824, 1629825, 1629826, 1629827, 1629828, 1629829, 1629830, 1629831, 1629832, 1629833, 1629834, 1629835, 1629836, 1629837, 1629838, 1629839, 1629840, 1629841, 1629842, 1629843, 1629844, 1629845, 1629846, 1629847, 1629848, 1629849, 1629850, 1629851, 1629852, 1629853, 1629854, 1629855, 1629856, 1629857, 1629858, 1629859, 1629860, 1629861, 1629862, 1629863, 1629864, 1629865, 1629866, 1629867, 1629868, 1629869, 1629870, 1629871, 1629872, 1629873, 1629874, 1629875, 1629876, 1629877, 1629878, 1629879, 1629880, 1629881, 1629882, 1629883, 1629884, 1629885, 1629886, 1629887, 1629888, 1629889, 1629890, 1629891, 1629892, 1629893, 1629894, 1629895, 1629896, 1629897, 1629898, 1629899, 1629900, 1629901, 1629902, 1629903, 1629904, 1629905, 1629906, 1629907, 1629908, 1629909, 1629910, 1629911, 1629912, 1629913, 1629914, 1629915, 1629916, 1629917, 1629918, 1629919, 1629920, 1629921, 1629922, 1629923, 1629924, 1629925, 1629926, 1629927, 1629928, 1629929, 1629930, 1629931, 1629932, 1629933, 1629934, 1629935, 1629936, 1629937, 1629938, 1629939, 1629940, 1629941, 1629942, 1629943, 1629944, 1629945, 1629946, 1629947, 1629948, 1629949, 1629950, 1629951, 1629952, 1629953, 1629954, 1629955, 1629956, 1629957, 1629958, 1629959, 1629960, 1629961, 1629962, 1629963, 1629964, 1629965, 1629966, 1629967, 1629968, 1629969, 1629970, 1629971, 1629972, 1629973, 1629974, 1629975, 1629976, 1629977, 1629978, 1629979, 1629980, 1629981, 1629982, 1629983, 1629984, 1629985, 1629986, 1629987, 1629988, 1629989, 1629990, 1629991, 1629992, 1629993, 1629994, 1629995, 1629996, 1629997, 1629998, 1629999, 1630000, 1630001, 1630002, 1630003, 1630004, 1630005, 1630006, 1630007, 1630008, 1630009, 1630010, 1630011, 1630012, 1630013, 1630014, 1630015, 1630016, 1630017, 1630018, 1630019, 1630020, 1630021, 1630022, 1630023, 1630024, 1630025, 1630026, 1630027, 1630028, 1630029, 1630030, 1630031, 1630032, 1630033, 1630034, 1630035, 1630036, 1630037, 1630038, 1630039, 1630040, 1630041, 1630042, 1630043, 1630044, 1630045, 1630046, 1630047, 1630048, 1630049, 1630050, 1630051, 1630052, 1630053, 1630054, 1630055, 1630056, 1630057, 1630058, 1630059, 1630060, 1630061, 1630062, 1630063, 1630064, 1630065, 1630066, 1630067, 1630068, 1630069, 1630070, 1630071, 1630072, 1630073, 1630074, 1630075, 1630076, 1630077, 1630078, 1630079, 1630080, 1630081, 1630082, 1630083, 1630084, 1630085, 1630086, 1630087, 1630088, 1630089, 1630090, 1630091, 1630092, 1630093, 1630094, 1630095, 1630096, 1630097, 1630098, 1630099, 1630100, 1630101, 1630102, 1630103, 1630104, 1630105, 1630106, 1630107, 1630108, 1630109, 1630110, 1630111, 1630112, 1630113, 1630114, 1630115, 1630116, 1630117, 1630118, 1630119, 1630120, 1630121, 1630122, 1630123, 1630124, 1630125, 1630126, 1630127, 1630128, 1630129, 1630130, 1630131, 1630132, 1630133, 1630134, 1630135, 1630136, 1630137, 1630138, 1630139, 1630140, 1630141, 1630142, 1630143, 1630144, 1630145, 1630146, 1630147, 1630148, 1630149, 1630150, 1630151, 1630152, 1630153, 1630154, 1630155, 1630156, 1630157, 1630158, 1630159, 1630160, 1630161, 1630162, 1630163, 1630164, 1630165, 1630166, 1630167, 1630168, 1630169, 1630170, 1630171, 1630172, 1630173, 1630174, 1630175, 1630176, 1630177, 1630178, 1630179, 1630180, 1630181, 1630182, 1630183, 1630184, 1630185, 1630186, 1630187, 1630188, 1630189, 1630190, 1630191, 1630192, 1630193, 1630194, 1630195, 1630196, 1630197, 1630198, 1630199, 1630200, 1630201, 1630202, 1630203, 1630204, 1630205, 1630206, 1630207, 1630208, 1630209, 1630210, 1630211, 1630212, 1630213, 1630214, 1630215, 1630216, 1630217, 1630218, 1630219, 1630220, 1630221, 1630222, 1630223, 1630224, 1630225, 1630226, 1630227, 1630228, 1630229, 1630230, 1630231, 1630232, 1630233, 1630234, 1630235, 1630236, 1630237, 1630238, 1630239, 1630240, 1630361, 1630362, 1630363, 1630364, 1630365, 1630366, 1630367, 1630368, 163

Espacio para uso exclusivo de la Entidad Recaudadora

352021000430185-9

FICHA TÉCNICA

| | |
|----------------------|--|
| 1.- PRODUCTO: | CILINDRO EN ALUMINIO DE 2,7 M³ (M90) CON VÁLVULA CGA |
|----------------------|--|

| | | |
|----------------------------|---|---|
| 2.-NOMBRE GENÉRICO: | BALAS, CILINDROS |  |
| 3.-MARCA COMERCIAL: | CATALINA CYLINDERS | |
| 4.-FABRICANTE: | CATALINA CYLINDERS | |
| 5.-TAMAÑO | DIÁMETRO: 18.42 CM ALTURA: 82.3 CM PESO: 13.7KG | |
| 6.-USOS | SE USAN PARA ALMACENAR GASES MEDICINALES A ALTA PRESIÓN. | |
| | | |

9.-DESCRIPCIÓN DEL PRODUCTO

ALEACIÓN DE ALUMINIO DE ALTA RESISTENCIA, PROBADOS SEGÚN DOT (DEPARTAMENTO DE TRANSPORTE DE LOS E.E.U.U.) INCLUYE UNA VÁLVULAS CGA DE 1.1/8" 12UNF, UN PROTECTOR DE VÁLVULA CON ASA DE TRANSPORTE, LA PRESIÓN DE TRABAJO ES DE 2216 PSI Y LA CAPACIDAD DE ALMACENAMIENTO DE OXIGENO ES DE 2,7 M³ APROX.

REGISTRO SANITARIO INVIMA

| | | | |
|-----------------------|------------------------|--------------------------------------|--|
| NO DE REGISTRO | N/A | UNIDAD EMPAQUE | UNIDAD |
| TITULAR | ASSIST INGENIERÍA SAS. | UNIDAD VENTA | UNIDAD |
| VIGENCIA | | MATERIAL | ALUMINIO |
| VIDA ÚTIL | 5 AÑOS | INDICACIONES USO | ALMACENAR GASES MEDICINALES A ALTA PRESIÓN |
| CLASIFICACIÓN | | SISTEMAS CALIDAD | PRUEBA HIDROSTÁTICA SEGÚN DOT 3AL |
| IMPORTADOR | ASSIST INGENIERÍA SAS. | CONDICIONES DE ALMACENAMIENTO | |
| MODALIDAD | IMPORTAR Y VENDER | CAPACIDAD DE ALMACENAMIENTO | S.I 014 DE 2009 |

FICHA TÉCNICA

| | |
|----------------------|--|
| 1.- PRODUCTO: | CILINDRO EN ALUMINIO 680 LTS (ME) CON VÁLVULA CGA 540/CGA 870 |
|----------------------|--|

| | | |
|----------------------------|--|---|
| 2.-NOMBRE GENÉRICO: | BALAS, CILINDRO PORTÁTIL |  |
| 3.-MARCA COMERCIAL: | CATALINA CYLINDERS | |
| 4.-FABRICANTE: | CATALINA CYLINDERS | |
| 5.-TAMAÑO | DIÁMETRO: 11.13 CM ALTURA: 63.2 CM PESO: 3.4 KG | |
| 6.-USOS | SE USAN PARA ALMACENAR GASES MEDICINALES A ALTA PRESIÓN | |
| | | |

9.-DESCRIPCIÓN DEL PRODUCTO

ALEACIÓN DE ALUMINIO DE ALTA RESISTENCIA, PROBADOS SEGÚN DOT (DEPARTAMENTO DE TRANSPORTE DE LOS E.E.U.U.) INCLUYE UNA VÁLVULAS CGA DE 3/4" 16UNF, LA PRESIÓN DE TRABAJO ES DE 2015 PSI Y LA CAPACIDAD DE ALMACENAMIENTO DE OXIGENO ES DE 680 LITROS APROX.

REGISTRO SANITARIO INVIMA

| | | | |
|-----------------------|-------------------------------|--|--|
| NO DE REGISTRO | N/A | UNIDAD EMPAQUE | UNIDAD |
| TITULAR | ASSIST INGENIERÍA SAS. | UNIDAD VENTA | UNIDAD |
| VIGENCIA | | MATERIAL | ALUMINIO |
| VIDA ÚTIL | 5 AÑOS | INDICACIONES USO | ALMACENAR GASES MEDICINALES A ALTA PRESIÓN. |
| CLASIFICACIÓN | | SISTEMAS CALIDAD | PRUEBA HIDROSTÁTICA SEGÚN DOT 3AL |
| IMPORTADOR | ASSIST INGENIERÍA SAS. | CONDICIONES DE ALMACENAMIENTO | |
| MODALIDAD | IMPORTAR Y VENDER | CAPACIDAD DE ALMACENAMIENTO | S.I 014 DE 2009 |



FICHA TECNICA

TOMA DE PARED TIPO DISS PARA GAS MEDICINAL

Diseñada para suministro de oxígeno en ambulancias



CARACTERÍSTICAS TÉCNICAS

- * Presión normal de trabajo 55-60 PSI
- * Presión de prueba : 150 PSI
- * Cuerpo en bronce cromado libre de aceite
- * Conexión trasera de 1/4" NPTF
- * Escudo en acero inoxidable grado medico
- * Señalización del gas e información de seguridad
- * Conexión de salida de 1/4" NPTM X 9/16 BSP

Cada unidad consta de un cuerpo en bronce cromado libre de aceite, un escudo en acero inoxidable con su respectiva señalización y un racor para conectar el flujometro

PRECAUCIONES

No use grasa ni aceites para lubricar cualquier parte de la unidad, recuerde que el oxígeno es altamente oxidante y puede reaccionar causando explosión.

Proteger la unidad del calor al realizar el empalme con la red, no permitir el ingreso de partículas a la tubería podría causar daño en las válvulas. Las tomas de pared deben ser probadas antes de ser instaladas.

No hacer modificaciones o cambios de válvulas sin la supervisión de personal entrenado

GARANTIA

Amerlife es una marca registrada y garantiza este producto hasta por un (1) año a partir de la entrega

Amerlife nos es responsable por alteraciones hechas al producto o por no seguir las indicaciones de operación y uso adecuado del producto.

Bogotá DC, 09 de diciembre de 2023.

Señores,

INDUSTRIAS ENFACOL S.A.S.

REF: CERTIFICACION

Yo Jorge Eliecer López Sierra identificado con la cedula de ciudadanía No 79.292.472, representante legal de la firma ARTICULOS CROMADOS ARCRON SAS con NIT 900.093151-7, Como fabricante de camillas y sillas de ruedas de transporte, certifico el peso máximo de carga de los artículos anteriormente mencionados

-Camilla de transporte 200 Kilos

camilla de tipo de dos niveles con patas abatibles, construida en tubería de 7/8" Cal. 18 en aluminio reforzada, piezas de armadura en aluminio resistentes al impacto, tendido en platina de aluminio, con ruedas de deslizamiento de 5" en caucho resistente antibacterial, que no deja ningún marca en la superficie de la ambulancia, Ruedas de 4" de choque para ingreso a la ambulancia, las cuales permiten el acceso de esta al vehículo, adicionalmente lleva 4 ruedas de patín de alta resistencia para fácil deslizamiento de la camilla dentro del vehículo, con espaldar reclinable, barandillas abatibles, pies deslizantes, sistema mecánico de bloqueo, además estas camillas son las únicas en el mercado que cuentan con pines de seguridad.

Colchoneta de espuma de 10 cm de espesor de densidad 0.26 marca espumados, recubiertas en cordobán que impide filtraciones de líquidos y forradas interiormente con bolsa plástica; atril para suero, tres cinturones de seguridad de dos puntos, soporte de fijación.

Medidas: Largo: 1.90 m, Ancho: 0.55 m, Alto Mínimo: 0.25 y Alto Máximo: a la altura requerida por el vehículo. Resistencia en kg: 200 kg Aproximadamente. Cumple con las normas técnicas requeridas.



Este producto es 100% de fabricación nacional



Tel: 238 0614 - Cel: 315 315 7190
Fax: 403 9211



www.arcron.com.co
j.lopez@arcron.com.co



Calle 34 Sur N° 69 - 73
Barrio Carvajal - Bogotá, D.C.

-Sillas de ruedas de transporte 120 Kilos

Silla de ruedas plegable estándar terminación en pintura electroestática, frenos en las ruedas principales, Lona en el color sugerido por ustedes, de alta resistencia a las bacterias, los hongos, manchas y putrefacción; material fácil de limpiar e impermeable al agua y resistente a la gasolina y/o aceite. Un cinturón de dos puntos de seguridad y descansa pies. Resistencia en Kg: 120Kg Aproximadamente.

Cumple con las normas técnicas requeridas.

Este producto es 100% de fabricación nacional



Gracias por su atención prestada
Cordialmente,

JORGE LOPEZ-GERENTE
ARTICULOS CROMADOS ARCRON SAS
5672118/ 3153157190

ARCRON SAS
NIT. 900.093.151-7



Tel: 238 0614 - Cel: 315 315 7190
Fax: 403 9211



www.arcron.com.co
j.lopez@arcron.com.co



Calle 34 Sur N° 69 - 73
Barrio Carvajal - Bogotá, D.C.

